

70th
Anniversary

GENERAL CATALOGUE vol.20



基本 Fundamentals



- 2 エクスプローラー
- 5 エキスカベーター
- 7 治療ピンセット
- 9 ミラートップ
- 10 ミラーハンドル
- 11 検診用インスツルメント
- 12 バキュームチップ
- 13 ステンレストレー

エキスポローラー 片頭



1/1



#3 コード No.01003
標準価格 1,300円



#5 コード No.01005
標準価格 1,300円



#9 コード No.01009
標準価格 1,300円



#23 コード No.01023
標準価格 1,300円



#25 コード No.01025
標準価格 1,300円

- 先端部が細く、適度な弾力があるため、先端から伝わる振動で微細な歯面の状態まで探知できます。
- 歯肉縁下歯石やカリエスの探知、補綴物マージン部のチェックなどに有効です。



#3A コード No.01031
標準価格 1,600円

- 先端部が太く、強度が高くなっています。



マルチ コード No.01030
標準価格 1,300円



#23BS コード No.01024
標準価格 1,300円



角柄 #9 コード No.01109
標準価格 1,300円

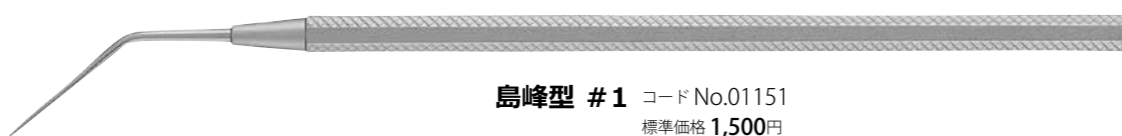

島峰型 #1 コード No.01151
標準価格 1,500円

医療機器届出番号 1181X1000664D102
一般的名称 歯科用探針 販売名 エキスポローラー

エキスポローラー 片頭



1/1

- 先端が丸いので小窩裂溝の健全組織を破壊することなく、齶蝕チェックができます。
- 歯石の有無の確認、シーラントの充填にも有効です。

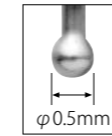

ボールポイント #1 コード No.01221
標準価格 1,600円

医療機器届出番号 1181X1000664D102
一般的名称 歯科用探針 販売名 エキスポローラー

エキスポローラー 両頭



1/1

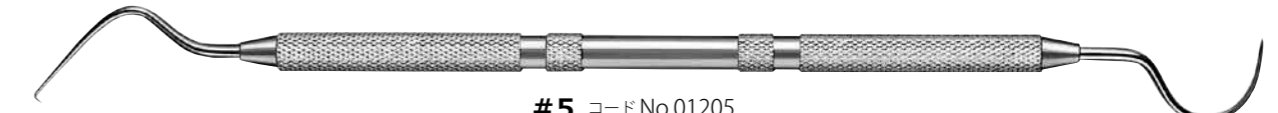

#5 コード No.01205
標準価格 1,800円



#6 コード No.01206
標準価格 1,800円

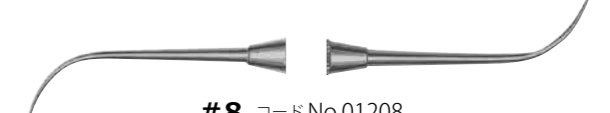

#8 コード No.01208
標準価格 1,800円



#3-9 コード No.01209
標準価格 1,800円

- 先端部が細く、適度な弾力があるため、先端から伝わる振動で微細な歯面の状態まで探知できます。
- 歯肉縁下歯石やカリエスの探知、補綴物マージン部のチェックなどに有効です。
- グレーシーキュレット #11-12 とシャンクが同じ形状のため、臼歯部隣接面の深いポケット内にも届きます。



#11-12 コード No.09224
標準価格 2,300円



医療機器届出番号 1181X1000664D102
一般的名称 歯科用探針 販売名 エキスポローラー

エキスポローラー エンド用



1/1

- 根管口や根管内の探索、根管内石灰化部の除去に有効です。



#16 コード No.01316
標準価格 3,700円



写真提供：石井宏先生
(ペンシルバニア大学 非常勤講師
神奈川歯科大学 非常勤講師)

医療機器届出番号 1181X1000664D102
一般的名称 歯科用探針 販売名 エキスポローラー

エキスプローラー ポイント式



- ハンドルとポイントの組合せが自由に選択できます。
- 古くなったポイントだけを交換し、ハンドルを繰り返し使用できるので経済的です。
- ※滅菌・消毒の際は、サビの発生を防ぐためポイントを外して下さい。

ポイント式 分解図



ハンドル片頭

P-A コードNo.10201
標準価格 2,450円
サイズ/φ8.0mm

P-F コードNo.10205
標準価格 2,450円
サイズ/φ6.0mm

ハンドル両頭

P-B コードNo.10202
標準価格 2,750円
サイズ/φ8.0mm

P-C コードNo.10203
標準価格 2,750円
サイズ/φ6.0mm

2/3

P-Aハンドル 医療機器届出番号 11B1X1000634D003 一般的名称 ナイフハンドル 販売名 P-Aハンドル
 P-Fハンドル 医療機器届出番号 11B1X1000634D007 一般的名称 ナイフハンドル 販売名 P-Fハンドル
 P-Bハンドル 医療機器届出番号 11B1X1000634D004 一般的名称 ナイフハンドル 販売名 P-Bハンドル
 P-Cハンドル 医療機器届出番号 11B1X1000634D005 一般的名称 ナイフハンドル 販売名 P-Cハンドル

ポイント

1/1

#3
コードNo.23103
標準価格 1,800円 (3入)

#9
コードNo.23109
標準価格 1,800円 (3入)

#18
コードNo.23118
標準価格 1,800円 (3入)

#18A
コードNo.23119
標準価格 1,800円 (3入)

#23
コードNo.23123
標準価格 1,800円 (3入)

#25
コードNo.23125
標準価格 1,800円 (3入)

#S1
コードNo.23151
標準価格 1,800円 (3入)

医療機器届出番号 11B1X1000664D105
一般的名称 歯科用探針
販売名 エクスプローラー ポイント式

カラーリング

インストルメントの識別や管理に便利！



※詳しくはP.236をご覧ください。



エキスカバーター



基本

1/1

角柄

#1 コードNo.01501
標準価格 3,400円
63-64

#2 コードNo.01502
標準価格 3,400円
65-66

#3 コードNo.01503
標準価格 3,400円
17-18

#4 コードNo.01504
標準価格 3,400円
21-22

#5 コードNo.01505
標準価格 3,400円
65A-66A

#6 コードNo.01506
標準価格 3,400円
19-20

丸柄

| 品名 | #1 | #2 | #3 | #4 | #5 | #6 |
|--------|-------|-------|-------|-------|-------|-------|
| コードNo. | 01511 | 01512 | 01513 | 01514 | 01515 | 01516 |

標準価格 3,400円

医療機器届出番号 11B1X1000662D301
一般的名称 歯科用エキスカバーター 販売名 エクスカバーター

Non Carbon Tweezer

NCピンセット

求めたのは滅菌環境にも負けない「防錆力」

治療室のシビアな使用環境でもサビにくい、ノンカーボステンレス鋼を採用。
さらに、ソフトなタッチ&フィールも両立させ、使うほどに満足度が深まるツールに仕上げました。

Point 1 使用頻度の高いインスツルメントだからこそ、長年の使用にも耐える優れた耐食性を確保

Point 2 日常的に使われる道具として欠かせないしっとり手になじみ、感覚が伝わりやすい
使い心地を追求

Point 3 ノンカーボステンレス鋼の採用で、使用回数を重ねてもサビにくさを維持

治療ピンセット



基本

1/1

治療ピンセット



おすすめ NC #18 コードNo.11305
標準価格 2,600円

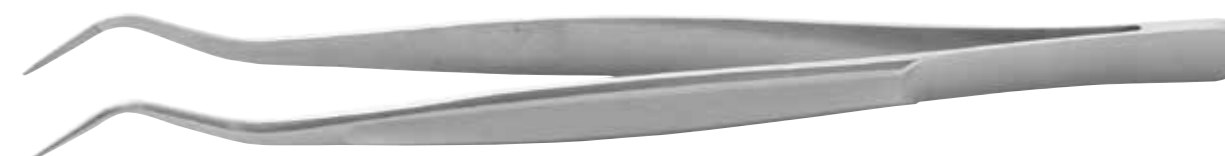

おすすめ NC #18 セレクション付 コードNo.11306
標準価格 3,000円



おすすめ NC #18 ダイヤモンド付 コードNo.11307
標準価格 6,000円

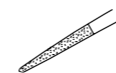

医療機器届出番号 1181X1000636D106
一般的名称 歯科治療用ピンセット 販売名 治療ピンセットNC



おすすめ プレミアム コードNo.11019
標準価格 3,000円

- ソフトタッチのピンセット。
 - きめ細やかな仕上げにより、先端精度が優れています。
- ※NC（ノンカーボン）ステンレスを採用しています。

医療機器届出番号 1181X1000636D102
一般的名称 歯科治療用ピンセット 販売名 治療ピンセット



1/1



ミニ #18 コード No.11308
標準価格 2,600円



ミニ #18 セレクション付 コード No.11309
標準価格 3,000円

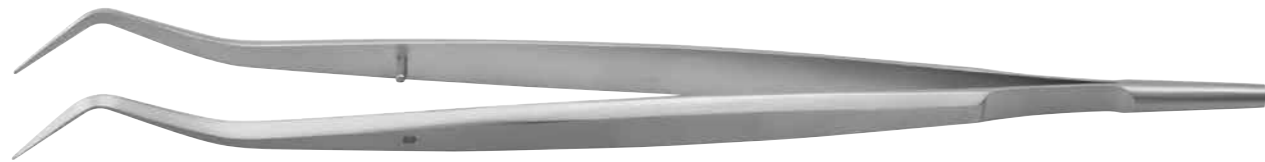

高歯型 コード No.11020
標準価格 3,400円

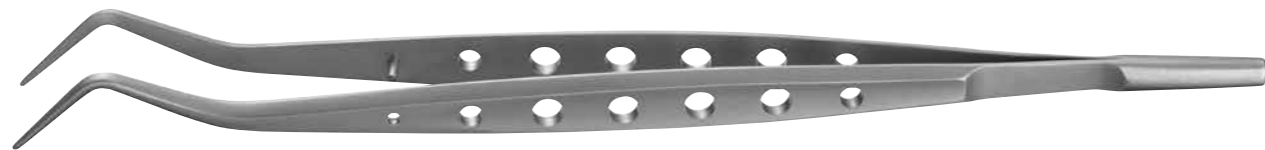

あなあき コード No.11024
標準価格 4,200円

医療機器届出番号 1181X1000636D102
一般的名称 歯科治療用ピンセット 販売名 治療ピンセット



1/1

●薄いガラスを使用しており、像のブレが少なく、鮮明に映ります。



3P コード No.13071
標準価格 3,800円 (20入)



4P コード No.13073
標準価格 3,800円 (20入)

※反射率 約93%
※鏡面厚さ 1.9mm
※耐熱温度 140℃

医療機器届出番号 1181X1000625D007
一般的名称 歯鏡 販売名 ミラートップ



1/1

●鏡表面で反射するため、像が二重にならずに鮮明に映ります。
また、反射率は約98%で明るく映ります。
●マイクロスコープや拡大鏡下では特に有効です。

- ▶表面反射式
- ▶チタンコーティング

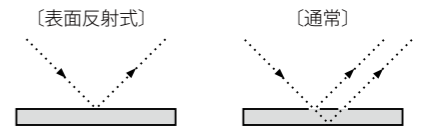

3P コード No.13077
標準価格 7,920円 (12入)



4P コード No.13079
標準価格 7,920円 (12入)

※反射率 約98%
※鏡面厚さ 1.9mm
※耐熱温度 200℃

医療機器届出番号 1181X1000625D007
一般的名称 歯鏡 販売名 ミラートップ



1/1

●ステンレス製なので割れる心配がなく、
小児歯科・障害者歯科等の治療に適しています。
●鏡表面で反射するため、像が二重にならずに鮮明に映ります。
●両面ミラーのため、粘膜を排除しながら鏡視できます。

- ▶表面反射式

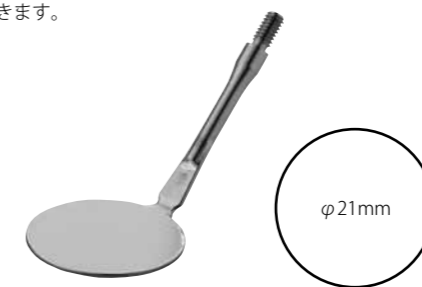
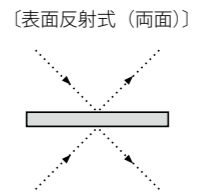

コード No.13131
標準価格 5,940円 (6入)

※反射率 約65%
※厚さ 0.8mm

医療機器届出番号 1181X1000625D006
一般的名称 歯鏡 販売名 メタルミラー

ミラーハンドル スケール付



- ハンドル後部にエンドファイルやリーマーの計測ができるスケールが付いています。
- 治療中に長さや大きさを確認したい際、スケールを用意する手間が省けて便利です。

1/1



グリーン コード No.13118
標準価格 500円



ブルー コード No.13119
標準価格 500円



ピンク コード No.13120
標準価格 500円

※材質 POM 耐熱温度162℃

[エンドファイル・リーマーの計測方法]



①ハンドル後面の溝縁にストッパーをあてます。ファイル・リーマーを後方へ引き、ストッパーを先端方向へ移動させます。

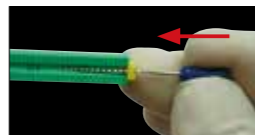

②スケール部の溝縁にストッパーをあててファイル・リーマーを計測します。



③計測値にストッパーが設定されます。

※計測範囲：0mm～30mm

医療機器届出番号 1181X1000625D003
一般名称 歯鏡 販売名 ミラーハンドル

ミラーハンドル



1/1



角型 コード No.13121
標準価格 400円



SC型 コード No.13127
標準価格 500円



YS型 コード No.13128
標準価格 500円



チタン製 コード No.13130
標準価格 1,300円

医療機器届出番号 1181X1000625D003
一般名称 歯鏡 販売名 ミラーハンドル

検診用インスツルメント



1/1

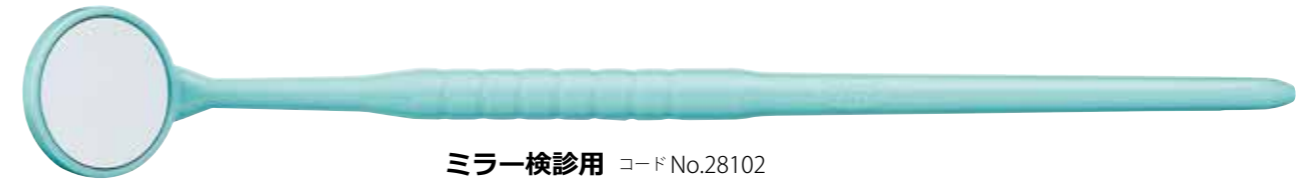

ミラー検診用 コード No.28102
標準価格 6,000円 (50本入)

●曇り止め加工がされています。



エクスプローラー検診用 コード No.28101
標準価格 6,000円 (50本入)



ペリオプローブ検診用 コード No.28107
標準価格 10,900円 (50本入)



※ディスプレイタイプ(未滅菌)
※薬液消毒、EOG滅菌可能

ミラー検診用 医療機器届出番号 1181X1000625D001
一般名称 歯鏡 販売名 ミラー 検診用
エクスプローラー検診用 医療機器届出番号 1181X1000664D103
一般名称 歯科用探針 販売名 エクスプローラー 検診用
ペリオプローブ検診用 医療機器届出番号 1181X1000664D004
一般名称 歯周ポケットプローブ 販売名 ペリオプローブ 検診用

ストップング除去器



1/1



#10 コード No.03010
標準価格 2,000円

医療機器届出番号 1181X1000642D014
一般名称 歯科用起子及び剥離子 販売名 ストップング除去器

ストップング キャリア



1/1



コード No.13200
標準価格 3,600円

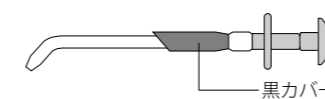

※黒カパー 材質 エポナイト (ラテックス含有)

医療機器届出番号 1181X100065D801
一般名称 歯科用注入器具 販売名 ストップングキャリア

バキュームチップユニバーサル

- 管内のトラップがないので、清掃しやすくなっています。(トラップは別売の先端ゴムに付いています。)
- バキューム部内径φ10~φ11mmのユニットに使用できます。



2/3

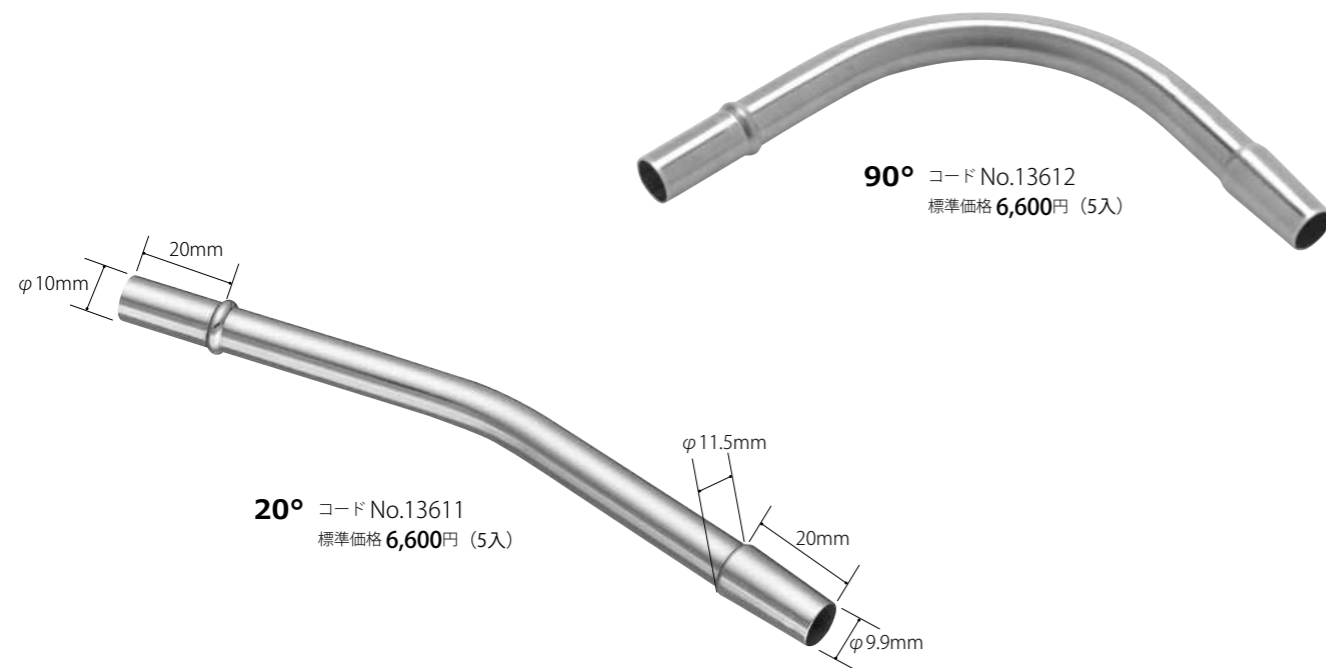

90° コードNo.13612
標準価格 6,600円 (5入)

20° コードNo.13611
標準価格 6,600円 (5入)

医療機器承認番号 219008ZX00980000
一般的名称 歯科用吸引管 販売名 バキュームチップ

別売

クリーニングブラシL(φ12)
コードNo.13653
標準価格 3,650円 (12入)



サイズ/180mm

バキュームチップ用先端ゴム

- 内部にトラップが付いています。

1/1



コードNo.13613
標準価格 1,900円 (5入)

※材質 Si 耐熱温度260℃

バキュームチップアダプター

- φ11mmのバキュームチップをφ16mmに変換します。

1/1



コードNo.13614
標準価格 1,900円

※材質 PTFE 耐熱温度260℃

ステンレスディッシュ

- 表面麻酔、消毒薬、エッチング液、歯面研磨剤の滴下に使用します。
- 即時重合薬や仮封剤の粉液タイプにも有効です。



1/1



サイズ/W56×D31×H8.5mm

コードNo.13670
標準価格 3,300円 (5入)

※くぼみ φ16mm

ステンレストレー



1/2



S コードNo.13410
標準価格 1,200円

サイズ/W245×D73×H8mm



- キャビネットの一段に、2枚並べて収納できます。



M コードNo.13413
標準価格 1,500円

サイズ/W245×D146×H8mm

基本セット



コードNo.13991

標準価格 43,920円

セット内容

| | |
|----------------|-----|
| 治療ピンセット NC #18 | 10本 |
| ミラーハンドル角型 | 10本 |
| ステンレストレー M | 10枚 |
| ミラートップクリアー 24P | 20枚 |

●開業に必須のピンセット・ミラー・トレーを特別バックにしました。



医療機器届出番号 1181X1000625D010
一般的名称 歯鏡 販売名 基本セット

口腔内撮影

Photographic Instrument

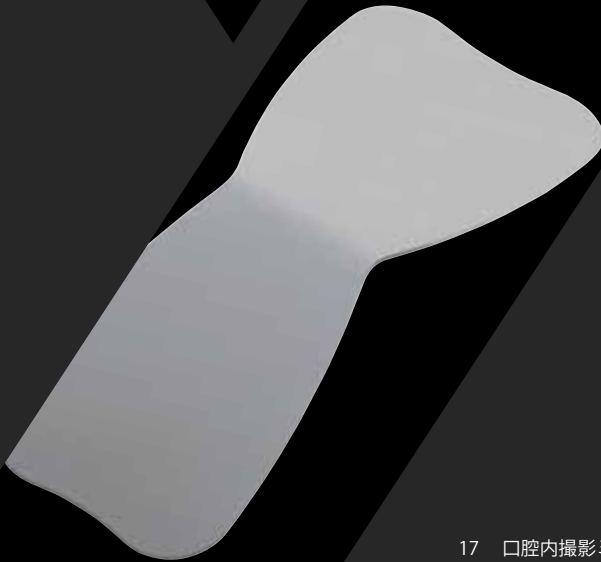

- 17 口腔内撮影ミラー
- 20 コントラスター
- 21 口角鉤
- 23 口角鉤 アンゲルワイダー

Photographic Mirror

撮影ミラー

素材のこだわり、仕上げの違いが、YDM

素材レベルから妥協なくこだわり、キズに強く丈夫な、高硬度ステンレス素材を採用。
歪みのないクリアな反射が確実な撮影をサポートし、撮影時のストレスを軽減させます。

Point 1 ステンレス・ガラス共に素材を厳選する事で耐久性を追求
ロジウムコーティングタイプは、一般的なステンレスミラーの
2倍以上に相当する約533HVの硬度を実現

Point 2 素材に合ったコーティングを施す事で
高い反射率を確保
明るく鮮明な撮影が可能

Point 3 仕上げを徹底する事で
ゆがみなくクリアな撮影を実現

口腔内撮影ミラー ガラス



(滅菌用保護袋付)

- 多層膜のチタンコーティングにより入射光の吸収がほとんどなく、明るい写真が撮れます。
- ガラス表面のチタンコーティングにより、キズが付きにくくなっています。
- 咬合面用は、日本人の幅広いアーチが納まる寸胴なデザインです。
- 軽量な為、片手での操作がしやすくなっています。

- ▶表面反射式
- ▶反射率 約98%
- ▶チタンコーティング

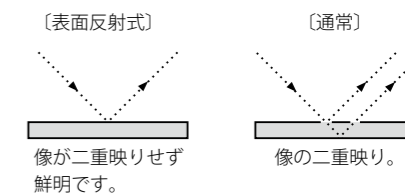

咬合面用 L
コード No.13282
標準価格 14,300円



咬合面用 M
コード No.13283
標準価格 14,300円



頬舌側用
コード No.13281
標準価格 14,300円

※厚さ 3.0mm
※耐熱温度 200℃
※ミラー面/片面 (裏面にはYDMマークが入っています。)

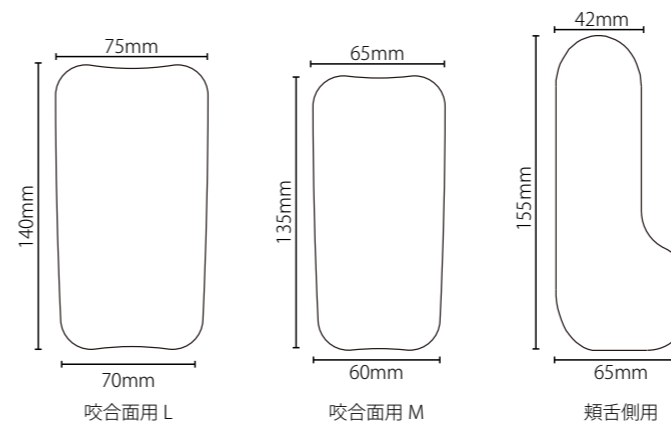

●明るく鮮明に写ることによって色調や口腔内の状態をより正確に把握できます。



●頬舌側用は把持部が広く、安定して把持、圧排できるデザインです。

医療機器届出番号 11B1X1000625D021
一般的名称 歯鏡 販売名 口腔内撮影ミラー ガラス

口腔内撮影ミラー



(滅菌用保護袋付)

- ステンレス製なので、破損の心配がありません。
- 1枚に2サイズのミラーがついているので、サイズ合せがスムーズです。(舌側用は1サイズです。)

- ▶ステンレス製
- ▶表面反射式

(表面反射式)

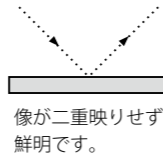

- 中間部が屈曲しているため、持ちやすく、また、持った手が撮影の邪魔になりません。



- ロジウムコーティングで傷がつきにくく、明るいミラーです。
- ▶ロジウムコーティング
- ▶反射率 約85%

| コードNo. | 品名 | 標準価格 |
|--------|--------------------|---------|
| 13578 | 咬合面用 ワイド LL | 24,900円 |
| 13576 | 咬合面用 ワイド L | 15,800円 |
| 13577 | 咬合面用 ワイド S | 15,800円 |
| 13571 | 咬合面用 | 15,800円 |
| 13572 | 舌側用 | 15,800円 |
| 13573 | 頬側用 | 15,800円 |
| 13570 | 3枚組 (咬合面用・舌側用・頬側用) | 47,400円 |

オススメ

ST

- 使いやすさはそのまま、エコノミータイプです。
- ▶反射率 約65%

| コードNo. | 品名 | 標準価格 |
|--------|----------------|---------|
| 13266 | ST 咬合面用 ワイド LL | 10,800円 |
| 13264 | ST 咬合面用 ワイド L | 9,700円 |
| 13265 | ST 咬合面用 ワイド S | 9,700円 |
| 13261 | ST 咬合面用 | 9,700円 |
| 13262 | ST 舌側用 | 9,700円 |
| 13263 | ST 頬側用 | 9,700円 |

※厚さ 1.2mm
※ミラー面/片面

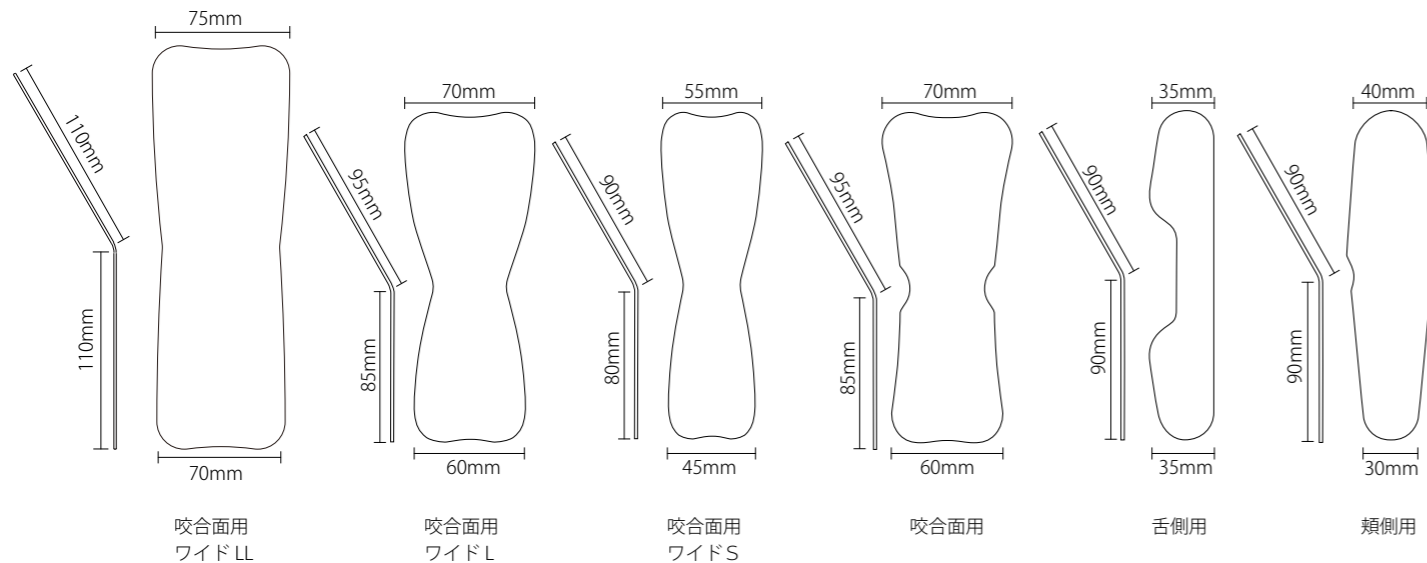

医療機器届出番号 1181X100062SD004
一般的名称 歯鏡
医療機器届出番号 1181X100062SD014
一般的名称 歯鏡
販売名 口腔内撮影ミラー
販売名 口腔内撮影ミラー-ST

高硬度ステンレス鋼を採用

- 一般的なステンレス鋼に比べて硬度が高い為、傷がつきにくく、ゆがみの少ないミラーです。
- ※お取り扱いによっては傷が付きまますのでご注意ください。

硬度比較 (ビッカース硬度)

| | | | |
|--|---------|--|---------|
| 【YDM 口腔内撮影ミラー】 高硬度ステンレス鋼 + ロジウムコーティング | 約 533HV | 【一般的なロジウムコーティングステンレス製ミラー】 一般的なステンレス鋼 + ロジウムコーティング | 約 240HV |
| 【YDM 口腔内撮影ミラー ST・SE】 高硬度ステンレス鋼 | 約 369HV | 【一般的なステンレス製ミラー】 一般的なステンレス鋼 | 約 198HV |

口腔内撮影ミラー SE



(滅菌用保護袋付)

- ステンレス製なので、破損の心配がありません。
- 表面反射式のため、像が二重映りせず、鮮明です。

- ▶ステンレス製
- ▶反射率 約65%
- ▶表面反射式



咬合面用LL

コードNo.13274
標準価格 8,050円

咬合面用L

コードNo.13272
標準価格 7,300円

咬合面用M

コードNo.13273
標準価格 7,300円

頬舌側用

コードNo.13271
標準価格 7,300円

※厚さ 1.2mm
※ミラー面/片面

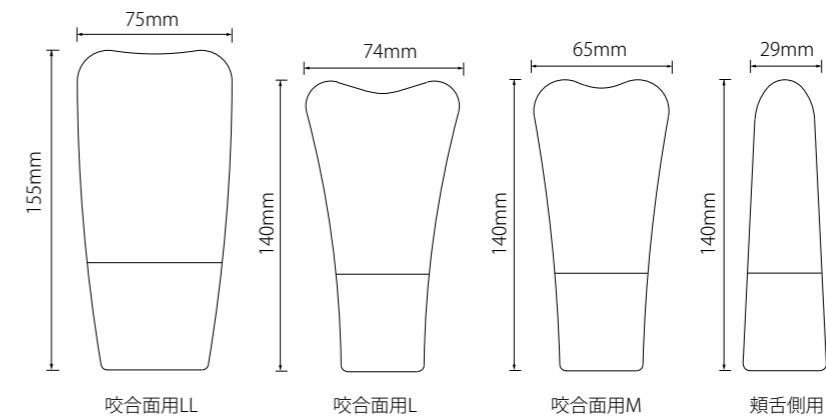

医療機器届出番号 1181X100062SD015
一般的名称 歯鏡
販売名 口腔内撮影ミラー-SE

コントラスター

- 被写体の背景を黒くすることにより、歯牙の形態や色調がハッキリと確認できます。
- シェード合わせや充填後の確認の精度が上がります。



前歯用L
コード No.13641
標準価格 4,000円

前歯用S
コード No.13643
標準価格 4,000円

白歯用
コード No.13642
標準価格 4,000円

| | コントラスター使用時 | 通常撮影時 |
|------|------------|-------|
| 前歯上顎 | | |
| 白歯下顎 | | |

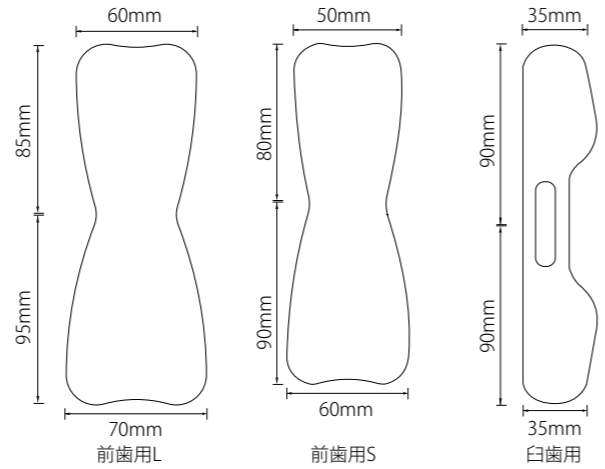

※黒色塗装部/材質 フッ素樹脂 耐熱温度200℃

医療機器届出番号 11B1X100062SD005
一般的名称 歯鏡 販売名 コントラスター



3/4

口角鉤



1/1

口腔内撮影

コントラスター/口角鉤

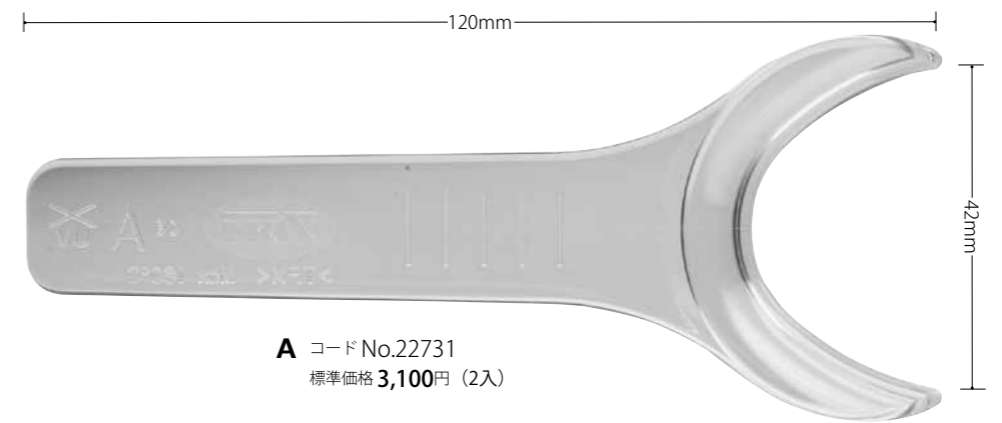

A コード No.22731
標準価格 3,100円 (2入)

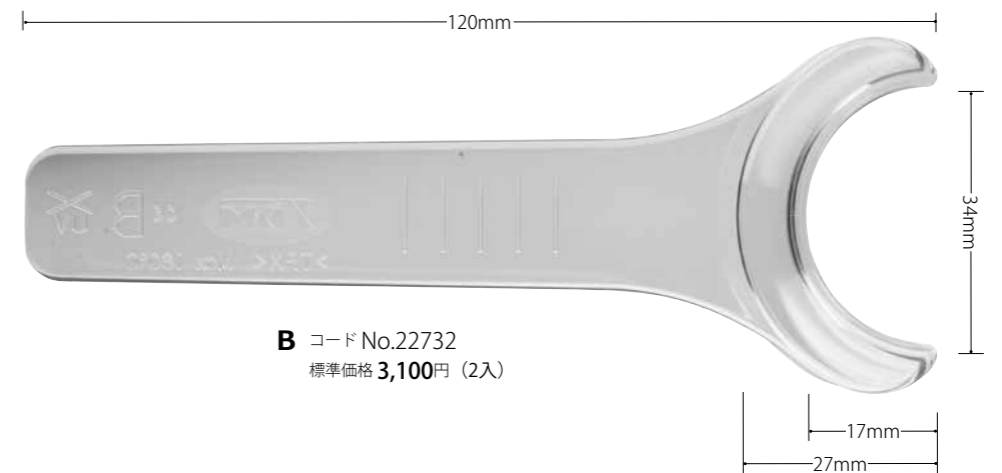

B コード No.22732
標準価格 3,100円 (2入)



C コード No.22733
標準価格 2,450円 (2入)
口唇排除用フック



D コード No.22734
標準価格 3,100円 (2入)
幼児・小学生低学年向き



- 成人の咬合面撮影における口唇鉤としても使用できます。
- 口角鉤が口唇から口角上部（下顎撮影時は下部）までの範囲で装着されます。そのため、口角鉤がミラー挿入の妨げになったり、ミラーに映り込むことなく、口唇と頬粘膜をしっかりと排除できます。

※材質 TPX 耐熱温度160℃

医療機器届出番号 11B1X100065D0204
一般的名称 歯科用開口器 販売名 口角鉤

口角鉤 ピジョン



●深いU字形状で深側部まで圧排できるため、ミラーを使用しない側方撮影に有効です。

1/1



M コード No.22739
標準価格 5,850円



S コード No.22740
標準価格 5,850円



SS コード No.22741
標準価格 5,850円

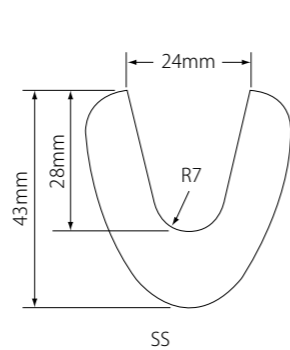
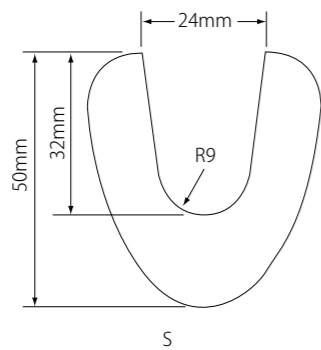
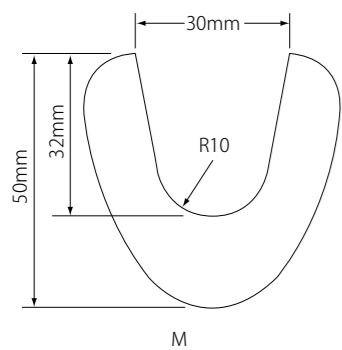

※材質 TPX 耐熱温度160℃

医療機器届出番号 11B1X1000650D204
一般的名称 歯科用開口器 販売名 口角鉤

口角鉤 アングルワイダー



●補助者なしで口角を排除し、視野を確保できます。

1/1



コード No.22745
標準価格 9,900円 (2入)

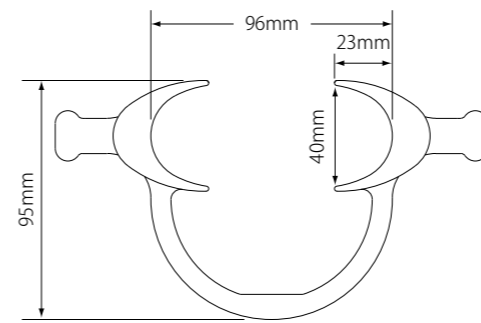

●口腔ケアにも便利です。

●素材が柔らかく適度なしなりがあるため、装着時の負担が軽減されます。



ソフト(ブルー)
コード No.22729
標準価格 9,900円 (2入)

※材質 TPX 耐熱温度160℃

医療機器届出番号 11B1X1000650D204
一般的名称 歯科用開口器 販売名 口角鉤

口角鉤 ダブルワイダー



- 口角・口唇をバランス良く圧排し、舌固定もできます。
- 審美指導・ホワイトニング時・矯正治療のブラケット装着時等にも有効です。

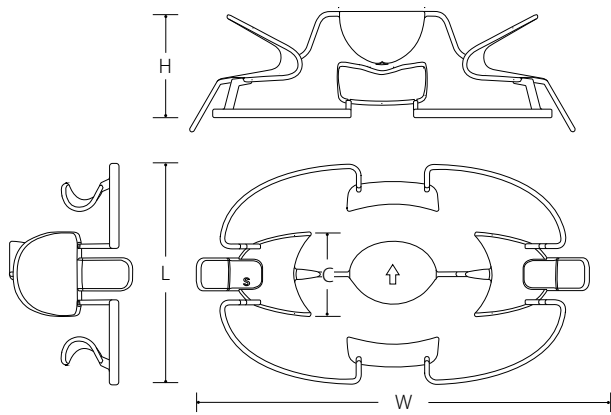

| コードNo. | 品名 | 種類 | サイズ (mm) | | | | 標準価格 | 入数 |
|--------|----|--------|----------|----|------|----|--------|----|
| | | | W | L | H | C | | |
| 22750 | L | ラージ | 171 | 96 | 54.5 | 38 | 4,850円 | 2入 |
| 22749 | S | スタンダード | 161 | 90 | 50.5 | 35 | 4,850円 | |
| 22725 | SS | ジュニア | 157 | 80 | 42 | 25 | 4,850円 | |

[使用方法]



①舌固定部の矢印を上向きにし、ハンドル部をひねり、左右の口角に装着します。



②上下の口唇に装着します。



●舌固定部は、切断して使用することもできます。



※材質 PP 耐熱温度120℃

医療機器届出番号 11B1X1000650D205
 一般的名称 歯科用開口器 販売名 口角鉤 ダブルワイダー

歯周 Periodontics



26・39 Gキュレット

31・37 スケーラー

36 キュレット

41 インプラントメンテナンス用
インスツルメント

42 エクスプローラー

43 ペリオプローブ

46 シャープナー

47 シャープニング用品

Gキュレット/スケーラー

estシリーズ

【est ブレード】は研磨に従来以上の時間と手間をかけた「磨き上げ」と研磨熱による硬度低下を防ぐ「水砥ぎ技術」により実現したシャープで切れ味が持続するブレードです。また、わずかにブレード長を短くすることで、歯肉縁下への挿入や操作時のブレードコントロールがしやすくなり、歯周組織のダメージを抑えて効率的に処置を行えます。

Point 1 磨かれたシャープな刃と高硬度の鋼材により切れ味が持続

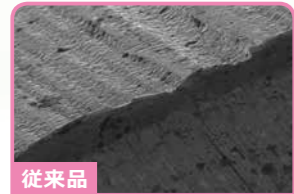

従来品

砥石の目の跡が残り、ギザギザしている。最初のくい込み感はあるものの、頂点が丸まりやすく、切れ味が持続しません。



est

平滑度の高い滑らかな内面と側面が合わさり、シャープな刃となっています。さらに高硬度の鋼材により切れ味が持続します。



誕生! estブレード

Point 2 わずかに短い刃部で、ブレードコントロールが向上



従来品

見えない上に狭いポケット内で常に刃先を根面に添わせ操作することは難しく、高い技術が必要です。



est

わずかに刃部を短くするだけで、根面へフィットしやすくなります。



サクラ

専用のIDリングで好みのカラーにカスタマイズできます。(オプション)

Color-fy

カラフィー

太めでソフトなハンドルは安定感があり、疲労を軽減します。

Point 3 カラフルな色で、識別がスムーズ

選べる! estハンドル

Point 4 フィット感がよいハンドルデザイン

角柄

スケルトン

適度な太さで、微細な操作に有効です。

| 種類 | ブレード幅 | しなり | 刃の長さ | 第一シャンクの長さ | 適応症 |
|-----|----------------|-----|------|-----------|---|
| ハード | 0.8mm | 少 | 標準 | 標準 | しなりがなく、側方圧が加えやすい。比較的強固な歯石や多量の歯石の除去に適しています。 |
| ソフト | 0.55mm | 多 | 標準 | 標準 | しなりがあり、繊細な感覚が手指に伝わりやすい。超音波スケーリング後の仕上げや細やかなSRPに適しています。 |
| ミニ | 0.6mm 0.4mm | 少 | 短 | 長 | ブレード部が小さく、第一シャンクが長いので、狭く深いポケットへの挿入や、隅角部、根分岐部での操作がしやすい。強固な歯石にも対応し、超音波スケーリング後の取り残しにも有効です。 |

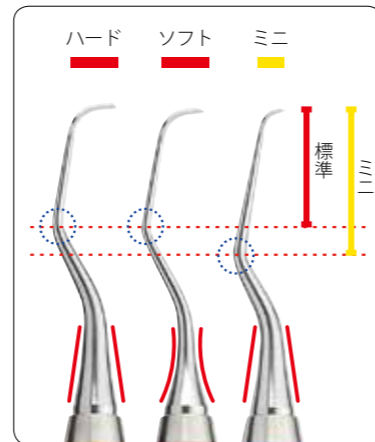

ハード ソフト

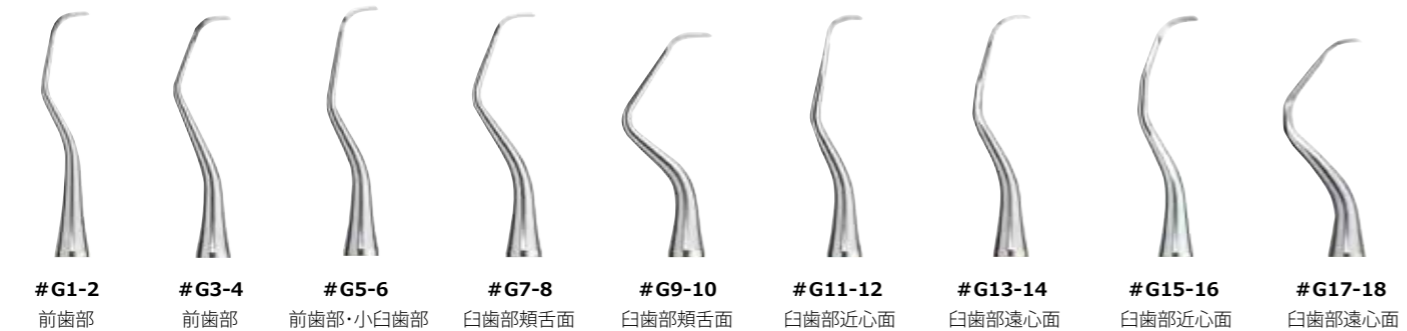

ミニ

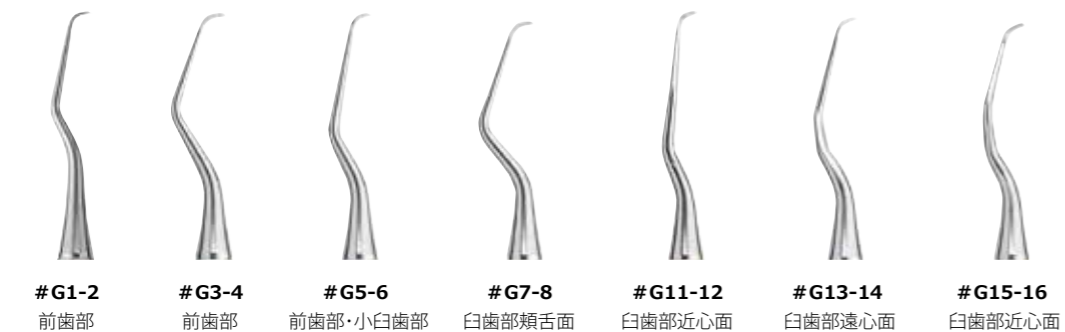

[白歯部近心面]

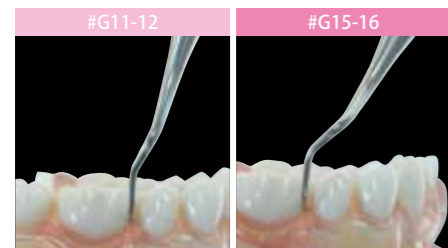

[白歯部遠心面]

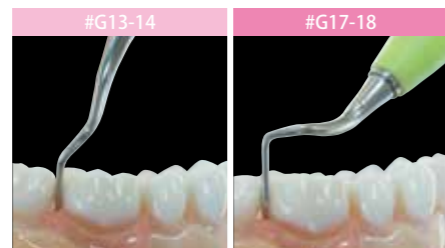

●#G15-16・#G17-18は#G11-12・#G13-14と比べてシャンクが深く曲っているため、開口量が少ない患者様でもハンドルが対合歯列にあたらずに操作できます。

サクラ



※ハンドル径/9.5mm
※IDリング/材質 Si 耐熱温度260℃
※IDリング(全9色)を別売しております。P31をご参照ください。

| 品名 | IDリングの色 | #G1-2 | #G3-4 | #G5-6 | #G7-8 | #G9-10 | #G11-12 | #G13-14 | #G15-16 | #G17-18 |
|--------|---------|-------|-------|-------|-------|--------|---------|---------|---------|---------|
| ハード(H) | グリーン | 09821 | 09822 | 09823 | 09824 | 09825 | 09826 | 09827 | 09828 | 09829 |
| ソフト(S) | ピンク | 09831 | 09832 | 09833 | 09834 | 09835 | 09836 | 09837 | 09838 | 09839 |
| ミニ | ブルー | 09841 | 09842 | 09843 | 09844 | — | 09846 | 09847 | 09848 | — |

カラフィー



※ハンドル径/10.0~12.0mm
※ハンドル/材質 Si 耐熱温度260℃

| 品名 | #G1-2 | #G3-4 | #G5-6 | #G7-8 | #G9-10 | #G11-12 | #G13-14 | #G15-16 | #G17-18 |
|---------|--------|-------|-------|-------|--------|---------|---------|---------|---------|
| ハンドルカラー | バイオレット | オレンジ | イエロー | ブルー | レッド | ピンク | グリーン | ネイビー | ライム |
| ハード(H) | 09851 | 09852 | 09853 | 09854 | 09855 | 09856 | 09857 | 09858 | 09859 |
| ソフト(S) | 09861 | 09862 | 09863 | 09864 | 09865 | 09866 | 09867 | 09868 | 09869 |
| ミニ | 09871 | 09872 | 09873 | 09874 | — | 09876 | 09877 | 09878 | — |

スケルトン



※ハンドル径/9.0mm
※ハンドル/材質 Si 耐熱温度260℃

| 品名 | #G1-2 | #G3-4 | #G5-6 | #G7-8 | #G9-10 | #G11-12 | #G13-14 | #G15-16 | #G17-18 |
|---------|--------|-------|-------|-------|--------|---------|---------|---------|---------|
| ハンドルカラー | バイオレット | ホワイト | イエロー | レッド | ブルー | グリーン | ブラック | グリーン | ブラック |
| ハード(H) | 09881 | 09882 | 09883 | 09884 | 09885 | 09886 | 09887 | 09888 | 09889 |
| ソフト(S) | 09891 | 09892 | 09893 | 09894 | 09895 | 09896 | 09897 | 09898 | 09899 |
| ミニ | 09901 | 09902 | 09903 | 09904 | — | 09906 | 09907 | 09908 | — |

角柄



※ハンドル径/6.5mm

| 品名 | #G1-2 | #G3-4 | #G5-6 | #G7-8 | #G9-10 | #G11-12 | #G13-14 | #G15-16 | #G17-18 |
|--------|-------|-------|-------|-------|--------|---------|---------|---------|---------|
| ハード(H) | 09911 | 09912 | 09913 | 09914 | 09915 | 09916 | 09917 | 09918 | 09919 |
| ソフト(S) | 09921 | 09922 | 09923 | 09924 | 09925 | 09926 | 09927 | 09928 | 09929 |
| ミニ | 09931 | 09932 | 09933 | 09934 | — | 09936 | 09937 | 09938 | — |

スクレーラー est ペア



サクラ

1/1

- #1は直と曲の薄いブレードの組み合わせです。前歯歯頸部や歯間部の歯肉縁上スクレーリングに適しています。
- #2はシャンクが左右にわずかに傾いています。前歯部から臼歯部の近遠心隅角部までアプローチできます。



#1 コードNo.09180
標準価格 4,600円
前歯の歯頸部・歯間部



#2 コードNo.09181
標準価格 4,600円
前歯・臼歯の近遠心隅角部

※ハンドル径/9.5mm
※IDリング/材質 Si 耐熱温度260℃
※IDリング (全9色) を別売しております。P31をご参照ください。

カラフィー



#1 コードNo.09182
標準価格 4,800円



#2 コードNo.09183
標準価格 4,800円

※ハンドル径/10.0~12.0mm
※ハンドル/材質 Si 耐熱温度260℃

スケルトン



#1 コードNo.09184
標準価格 4,200円



#2 コードNo.09185
標準価格 4,200円

※ハンドル径/9.0mm
※ハンドル/材質 Si 耐熱温度260℃

角柄



#1 コードNo.09186
標準価格 3,900円



#2 コードNo.09187
標準価格 3,900円

※ハンドル径/6.5mm

医療機器届出番号 11B1X1000662D210
一般的名称 歯科用スクレーラ 販売名 スクレーラー est

スクレーラー est 両頭 #204SD



1/1

- 小さいブレードと複屈曲したシャンクで、臼歯部の近遠心面までアプローチできます。

サクラ



※ハンドル径/9.5mm
※IDリング/材質 Si 耐熱温度260℃
※IDリング (全9色) を別売しております。P31をご参照ください。

コードNo.09190
標準価格 4,600円

カラフィー



※ハンドル径/10.0~12.0mm
※ハンドル/材質 Si 耐熱温度260℃

コードNo.09192
標準価格 4,800円

スケルトン



※ハンドル径/9.0mm
※ハンドル/材質 Si 耐熱温度260℃

コードNo.09193
標準価格 4,200円

角柄



※ハンドル径/6.5mm

コードNo.09194
標準価格 3,900円

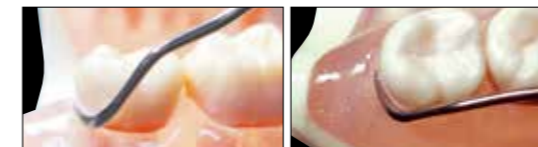

- 最後臼歯遠心にも無理なく届くよう頰部が長くできています。

医療機器届出番号 11B1X1000662D210
一般的名称 歯科用スクレーラ 販売名 スクレーラー est

IDリング



- サクラハンドル専用のリングです。インストルメントの識別や管理に便利です。

1/1



| コードNo. | 品名 | 標準価格 | 入数 |
|--------|--------|--------|-------------|
| 13690 | アソート | 2,880円 | 18入(9色×各2入) |
| 13691 | バイオレット | 1,600円 | 10入 |
| 13692 | オレンジ | 1,600円 | 10入 |
| 13693 | イエロー | 1,600円 | 10入 |
| 13694 | ブルー | 1,600円 | 10入 |
| 13695 | レッド | 1,600円 | 10入 |
| 13696 | ピンク | 1,600円 | 10入 |
| 13697 | グリーン | 1,600円 | 10入 |
| 13698 | ネイビー | 1,600円 | 10入 |
| 13699 | ライム | 1,600円 | 10入 |

※径/φ7.4~9.8mm
※材質 Si 耐熱温度260℃

[使用例]

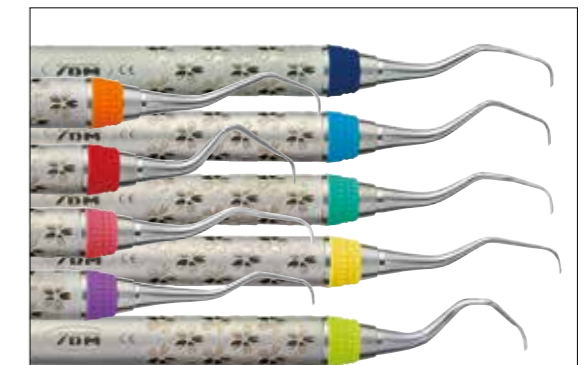

- 使用部位別に色分けをすると、識別しやすく持ち変えがスムーズです。

スケーラー 片頭



1/1



#1
コード No.09001
標準価格 3,100円



#2
コード No.09002
標準価格 3,100円



#3
コード No.09003
標準価格 3,100円



#11DA
コード No.09040
標準価格 3,100円



#11DB
コード No.09041
標準価格 3,100円



#11SA
コード No.09042
標準価格 3,100円



#11SB
コード No.09043
標準価格 3,100円



#11 Slim
コード No.09044
標準価格 3,100円



#B
コード No.09035
標準価格 3,100円



#J1
コード No.09111
標準価格 3,100円

医療機器届出番号 1181X1000662D202
一般的名称 歯科用スケーラー 販売名 スケーラー

スケーラー Slim



1/1

- 2本で口腔内すべての歯肉縁上歯石を除去できます。
- 可能な限り刃幅を薄くしてあります。



#1 コード No.09411
標準価格 4,200円
前歯の歯頸部・歯間部



#2 コード No.09412
標準価格 4,200円
臼歯部



●刃が薄く、小さいので下顎前歯舌側等の狭い歯間部に有効です。



●臼歯の遠心面にも届きやすい屈曲です。

医療機器届出番号 1181X1000662D202
一般的名称 歯科用スケーラー 販売名 スケーラー

スケーラー パートナー



1/1



#1 コード No.09301
標準価格 4,000円



#2 コード No.09302
標準価格 4,000円



#3 コード No.09303
標準価格 4,000円

医療機器届出番号 1181X1000662D202
一般的名称 歯科用スケーラー 販売名 スケーラー

スケーラー 臨床用



1/1



#1 コード No.09151
標準価格 3,750円



#2 コード No.09152
標準価格 3,750円



#3 コード No.09153
標準価格 3,750円

医療機器届出番号 11B1X1000662D202
一般的名称 歯科用スケーラ 販売名 スケーラー

スケーラー YB型



1/1



#1 コード No.09101
標準価格 3,100円
下顎前歯部及び硬い歯石除去



#2 コード No.09102
標準価格 4,750円
前歯及び小臼歯部



#3 コード No.09103
標準価格 4,750円
臼歯部

医療機器届出番号 11B1X1000662D202
一般的名称 歯科用スケーラ 販売名 スケーラー

スケーラー エルゴMK



1/1



#2 コード No.09352
標準価格 4,550円
小臼歯部



#3 コード No.09353
標準価格 4,550円
大臼歯部

医療機器届出番号 11B1X1000662D202
一般的名称 歯科用スケーラ 販売名 スケーラー

スケーラー ファーケーション用



1/1

- 根分岐(ファーケーション)部、深い歯肉縁下のスケーリング・ルートプレーニングに適しています。
- 分岐部や深い隣接面にも挿入できます。



#F1 コード No.09471
標準価格 4,400円
前歯部・臼歯部

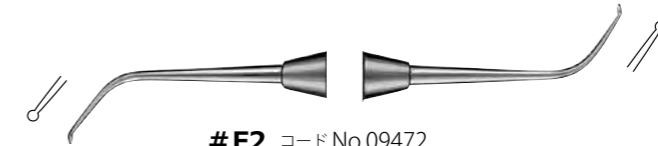

#F2 コード No.09472
標準価格 4,400円
下顎分岐部

医療機器届出番号 11B1X1000662D202
一般的名称 歯科用スケーラ 販売名 スケーラー

ダイヤモンドスケーラー ファーケーション用



1/1



コード No.09470
標準価格 11,000円

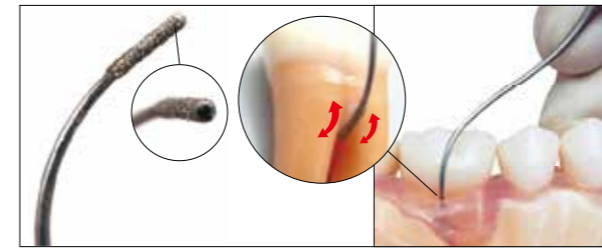

- 作業部にダイヤモンド粒を360°コーティング。全面が作業部となることで、グレーシーキュレットでは届きにくい根分岐部の天蓋部や隅角部にフィットして効率よくSRPができます。
- 先端部をファイルの要領で細かく押し引きし操作します。

医療機器届出番号 11B1X1000662D209
一般的名称 歯科用スケーラ 販売名 ダイヤモンドスケーラー ファーケーション用

キュレット KKタイプ



4本組 (4色[ピンク・ホワイト・レッド・イエロー]カラーリング付)
 コード No.09304
 標準価格 16,000円

1/1

- 日本人の歯と日本人の手に適した設計の両刃式キュレット。
- 両刃の特徴を生かし、臼歯部のSRPでも遠心～中央～近心を1本で行えます。
- SRPを行うと同時に、もう一方の刃で歯周掻爬が行えます。



スタンダード #1 コード No.09305
 標準価格 4,000円
 前歯部用



スタンダード #2 コード No.09306
 標準価格 4,000円
 臼歯部用



ミニ #3 コード No.09307
 標準価格 4,000円
 ポケットが狭い前歯部用



ミニ #4 コード No.09308
 標準価格 4,000円
 ポケットが狭い臼歯部用

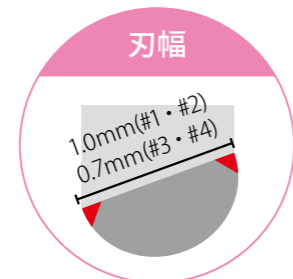
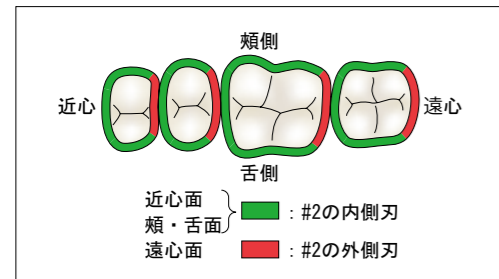

単品

カラーリングS 4色組(R・W・P・Y)
 コード No.90399
 標準価格 190円

医療機器届出番号 11B1X1000662D107
 一般的名称 歯周キュレット 販売名 キュレット KKタイプ

スケーラー ポイント式



- ハンドルとポイントの組合せが自由に選択できます。
- 古くなったポイントだけを交換し、ハンドルを繰り返し使用できるので経済的です。
- ▶滅菌・消毒の際は、サビの発生を防ぐためポイントを外して下さい。

ポイント式 分解図



ハンドル片頭



P-A コード No.10201
 標準価格 2,450円
 サイズ/φ8.0mm



P-F コード No.10205
 標準価格 2,450円
 サイズ/φ6.0mm

ハンドル両頭



P-B コード No.10202
 標準価格 2,750円
 サイズ/φ8.0mm



P-C コード No.10203
 標準価格 2,750円
 サイズ/φ6.0mm

P-Aハンドル 医療機器届出番号 11B1X1000634D003 一般的名称 ナイフハンドル 販売名 P-Aハンドル
 P-Fハンドル 医療機器届出番号 11B1X1000634D007 一般的名称 ナイフハンドル 販売名 P-Fハンドル
 P-Bハンドル 医療機器届出番号 11B1X1000634D004 一般的名称 ナイフハンドル 販売名 P-Bハンドル
 P-Cハンドル 医療機器届出番号 11B1X1000634D005 一般的名称 ナイフハンドル 販売名 P-Cハンドル

ポイント

| | | | | |
|--|--|--|---|--|
| # 11DA コード No.23040 標準価格 4,650円 (3入) | # 11DB コード No.23041 標準価格 4,650円 (3入) | # 11SA コード No.23042 標準価格 4,650円 (3入) | # 11SB コード No.23043 標準価格 4,650円 (3入) | # 11DAS コード No.23068 標準価格 4,650円 (3入) |
| # 11DBS コード No.23069 標準価格 4,650円 (3入) | Slim # 1A コード No.23076 標準価格 4,650円 (3入) | 川崎型 # 2 コード No.23622 標準価格 4,650円 (3入) | # 2S 舌側用 コード No.23053 標準価格 4,650円 (3入) | # B コード No.23035 標準価格 4,650円 (3入) |
| # J1 コード No.23036 標準価格 4,650円 (3入) | # J4A コード No.23058 標準価格 4,650円 (3入) | # J5A コード No.23059 標準価格 4,650円 (3入) | # J4B コード No.23060 標準価格 4,650円 (3入) | # J5B コード No.23061 標準価格 4,650円 (3入) |

医療機器届出番号 11B1X1000662D204
 一般的名称 歯科用スケーラ 販売名 スケーラー ポイント式

※ハンドル/材質 Si 耐熱温度260℃

スケーラー ポイント式



- ハンドルとポイントの組合せが自由に選択できます。
- 古くなったポイントだけを交換し、ハンドルを繰り返し使用できるので経済的です。
- ▶滅菌・消毒の際は、サビの発生を防ぐためポイントを外して下さい。

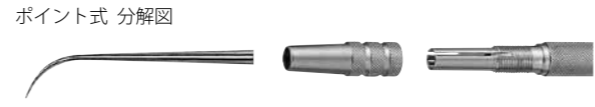

| ハンドル片頭 | | ハンドル両頭 | |
|--|--|--|--|
| P-A コード No.10201 標準価格 2,450 円 サイズ/φ8.0mm | P-B コード No.10202 標準価格 2,750 円 サイズ/φ8.0mm | P-F コード No.10205 標準価格 2,450 円 サイズ/φ6.0mm | P-C コード No.10203 標準価格 2,750 円 サイズ/φ6.0mm |
| <small>P-Aハンドル 医療機器届出番号 11B1X1000634D003 一般的名称 ナイフハンドル 販売名 P-Aハンドル</small> | <small>P-Bハンドル 医療機器届出番号 11B1X1000634D004 一般的名称 ナイフハンドル 販売名 P-Bハンドル</small> | <small>P-Fハンドル 医療機器届出番号 11B1X1000634D007 一般的名称 ナイフハンドル 販売名 P-Fハンドル</small> | <small>P-Cハンドル 医療機器届出番号 11B1X1000634D005 一般的名称 ナイフハンドル 販売名 P-Cハンドル</small> |

ポイント

1/1

| | | |
|---|---|--|
| 医歯大型 # 1 コード No.23601 標準価格 4,650 円 (3入) | 医歯大型 # 3A コード No.23603 標準価格 4,650 円 (3入) | 医歯大型 # 3B コード No.23604 標準価格 4,650 円 (3入) |
| # H5 コード No.23072 標準価格 4,650 円 (3入) | # H33 コード No.23073 標準価格 4,650 円 (3入) | # H6 コード No.23074 標準価格 4,650 円 (3入) |
| # H7 コード No.23075 標準価格 4,650 円 (3入) | <small>医療機器届出番号 11B1X1000662D204 一般的名称 歯科用スケーラー 販売名 スケーラー ポイント式</small> | |

G キュレット ポイント式



- ハンドルとポイントの組合せが自由に選択できます。
- 古くなったポイントだけを交換し、ハンドルを繰り返し使用できるので経済的です。
- ▶滅菌・消毒の際は、サビの発生を防ぐためポイントを外して下さい。



| ハンドル片頭 | | ハンドル両頭 | |
|--|--|--|--|
| P-A コード No.10201 標準価格 2,450 円 サイズ/φ8.0mm | P-B コード No.10202 標準価格 2,750 円 サイズ/φ8.0mm | P-F コード No.10205 標準価格 2,450 円 サイズ/φ6.0mm | P-C コード No.10203 標準価格 2,750 円 サイズ/φ6.0mm |
| <small>P-Aハンドル 医療機器届出番号 11B1X1000634D003 一般的名称 ナイフハンドル 販売名 P-Aハンドル</small> | <small>P-Bハンドル 医療機器届出番号 11B1X1000634D004 一般的名称 ナイフハンドル 販売名 P-Bハンドル</small> | <small>P-Fハンドル 医療機器届出番号 11B1X1000634D007 一般的名称 ナイフハンドル 販売名 P-Fハンドル</small> | <small>P-Cハンドル 医療機器届出番号 11B1X1000634D005 一般的名称 ナイフハンドル 販売名 P-Cハンドル</small> |

ポイント

1/1

| | | | |
|--|--|--|--|
| # G1 コード No.23301 標準価格 4,350 円 (3入) | # G2 コード No.23302 標準価格 4,350 円 (3入) | # G3 コード No.23303 標準価格 4,350 円 (3入) | # G4 コード No.23304 標準価格 4,350 円 (3入) |
| # G5 コード No.23305 標準価格 4,350 円 (3入) | # G6 コード No.23306 標準価格 4,350 円 (3入) | # G7 コード No.23307 標準価格 4,350 円 (3入) | # G8 コード No.23308 標準価格 4,350 円 (3入) |
| # G9 コード No.23309 標準価格 4,350 円 (3入) | # G10 コード No.23310 標準価格 4,350 円 (3入) | # G11 コード No.23311 標準価格 4,350 円 (3入) | # G12 コード No.23312 標準価格 4,350 円 (3入) |
| # G13 コード No.23313 標準価格 4,350 円 (3入) | # G14 コード No.23314 標準価格 4,350 円 (3入) | | |

医療機器届出番号 11B1X1000662D103 一般的名称 歯周用キュレット 販売名 Gキュレット ポイント式

グレースー
Gキュレット ポイント式 ミニ



- ハンドルとポイントの組合せが自由に選択できます。
- 古くなったポイントだけを交換し、ハンドルを繰り返し使用できるので経済的です。
- ▶滅菌・消毒の際は、サビの発生を防ぐためポイントを外して下さい。

ポイント式 分解図



| ハンドル片頭 | | ハンドル両頭 | |
|--|--|--|--|
| P-A コード No.10201 標準価格 2,450円 サイズ/φ8.0mm | P-B コード No.10202 標準価格 2,750円 サイズ/φ8.0mm | P-F コード No.10205 標準価格 2,450円 サイズ/φ6.0mm | P-C コード No.10203 標準価格 2,750円 サイズ/φ6.0mm |
| <small>P-Aハンドル 医療機器届出番号 11B1X1000634D003 一般名称 ナイフハンドル 販売名 P-Aハンドル P-Fハンドル 医療機器届出番号 11B1X1000634D007 一般名称 ナイフハンドル 販売名 P-Fハンドル</small> | <small>P-Bハンドル 医療機器届出番号 11B1X1000634D004 一般名称 ナイフハンドル 販売名 P-Bハンドル P-Cハンドル 医療機器届出番号 11B1X1000634D005 一般名称 ナイフハンドル 販売名 P-Cハンドル</small> | | |

2/3

ポイント

- ブレード部が小さく、第一シャンクが長いので、狭く深いポケットに有効です。

| | | | |
|--|--|--|--|
| # G1 コード No.23321 標準価格 4,350円 (3入) | # G2 コード No.23322 標準価格 4,350円 (3入) | # G3 コード No.23323 標準価格 4,350円 (3入) | # G4 コード No.23324 標準価格 4,350円 (3入) |
| # G5 コード No.23325 標準価格 4,350円 (3入) | # G6 コード No.23326 標準価格 4,350円 (3入) | # G7 コード No.23327 標準価格 4,350円 (3入) | # G8 コード No.23328 標準価格 4,350円 (3入) |
| # G11 コード No.23331 標準価格 4,350円 (3入) | # G12 コード No.23332 標準価格 4,350円 (3入) | # G13 コード No.23333 標準価格 4,350円 (3入) | # G14 コード No.23334 標準価格 4,350円 (3入) |

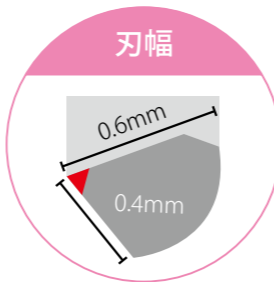

医療機器届出番号 11B1X1000662D103
一般名称 歯周用キュレット 販売名 Gキュレット ポイント式

メンテナンス用キュレット



- インプラントのメンテナンスに使用します。
- インプラントを傷つけないように、刃がついていません。

1/1

▶チタン製

| | | |
|---|--|--|
| # 5-7 コード No.30160 標準価格 8,500円 前歯部・小臼歯部・臼歯部頬舌面 | # 11-12 コード No.30161 標準価格 8,500円 臼歯部近心面 | # 13-14 コード No.30162 標準価格 8,500円 臼歯部遠心面 |
|---|--|--|

医療機器届出番号 11B1X1000662D101
一般名称 歯周用キュレット 販売名 メンテナンス用キュレット

メンテナンス用スケーラー



- インプラントのメンテナンスに使用します。
- インプラントを傷つけないように、刃がついていません。

1/1

▶チタン製

| | |
|--|--|
| # 1 コード No.30163 標準価格 8,500円 前歯の歯頸部・歯間部 | # 2 コード No.30164 標準価格 8,500円 前歯・臼歯の近遠心面 |
|--|--|

医療機器届出番号 11B1X1000662D201
一般名称 歯科用スケーラー 販売名 メンテナンス用スケーラー

エキスポローラー



- 先端部が細く、適度な弾力があるため、先端から伝わる振動で微細な歯面の状態まで探知できます。
- 歯肉縁下歯石やカリエスの探知、補綴物マージン部のチェックなどに有効です。

1/1



●グレーシーキュレット #11-12 のシャフトと同じ形状のため、臼歯部隣接面の深いポケット内にも届きます。

医療機器届出番号 1181X100064D102
一般的名称 歯科用探針 販売名 エキスポローラー

ルートプレーニングチェックスケーラーSC



- エキスポローラーとスケーラーの組み合わせです。
- スケーリング後のチェックや取り残した歯石の除去、またメンテナンス時に適しています。

1/1



医療機器届出番号 1181X1000662D203
一般的名称 歯科用スケーラ 販売名 ルートプレーニングチェックスケーラー

点薬器



1/1

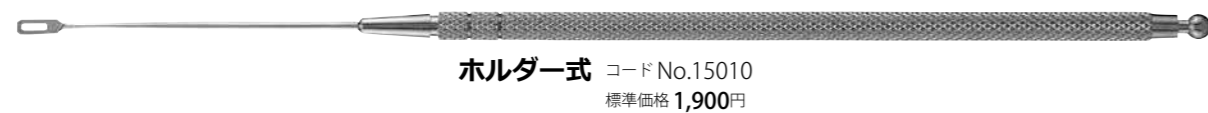

単品

| コードNo. | 品名 | 標準価格 |
|--------|------|--------|
| 15011 | ポイント | 1,350円 |
| 15022 | ホルダー | 550円 |

医療機器届出番号 1181X1000647D001
一般的名称 歯科用貼薬針 販売名 点薬器

ペリオプローブ



歯周

1/1

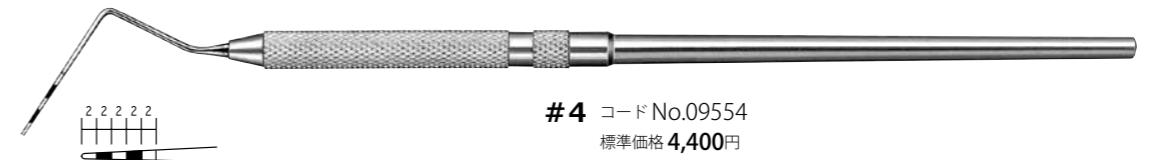

- インプラントメンテナンス用

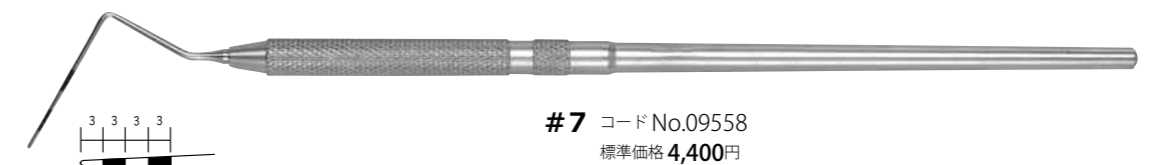

医療機器届出番号 1181X100064D003
一般的名称 歯周ポケットプローブ 販売名 ペリオプローブ

エキスポローラー／ペリオプローブ

ペリオプローブ



1/1



WHO(ウルトラ) コード No.09556
標準価格 4,650円

- 変形・破損せず、長期間使用できます。
- ▶超弾性金属（ニッケルチタン）製

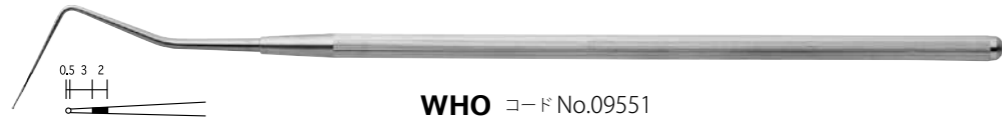

WHO コード No.09551
標準価格 3,750円



CPITN-C コード No.09552
標準価格 3,750円



平形 コード No.09520
標準価格 4,200円



分岐部用 コード No.09202
標準価格 4,750円



- 根分岐部へ挿入しやすい形状です。

医療機器届出番号 11B1X1000664D003
一般的名称 歯周ポケットプローブ 販売名 ペリオプローブ

グラムプローブ



1/1

- 20~25gで加重すると、ピンに触れるようになっています。

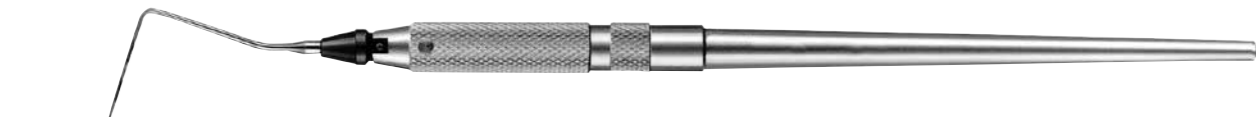

#2 コード No.09204
標準価格 5,300円

#5 コード No.09203
標準価格 5,300円

CPITN-C コード No.09205
標準価格 5,300円

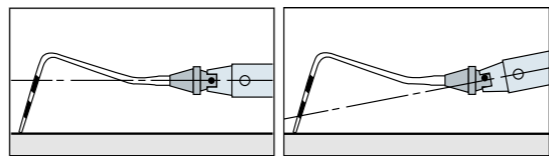

医療機器届出番号 11B1X1000664D001
一般的名称 歯周ポケットプローブ 販売名 グラムプローブ

ペリオプローブ ポイント式



2/3

- ハンドルとポイントの組合せが自由に選択できます。
- 古くなったポイントだけを交換し、ハンドルを繰り返し使用できるので経済的です。
- ▶滅菌・消毒の際は、サビの発生を防ぐためポイントを外して下さい。

ポイント式 分解図



ハンドル片頭



P-A コード No.10201
標準価格 2,450円
サイズ/φ8.0mm



P-F コード No.10205
標準価格 2,450円
サイズ/φ6.0mm

ハンドル両頭



P-B コード No.10202
標準価格 2,750円
サイズ/φ8.0mm



P-C コード No.10203
標準価格 2,750円
サイズ/φ6.0mm

P-Aハンドル 医療機器届出番号 11B1X1000634D003 一般的名称 ナイフハンドル 販売名 P-Aハンドル
P-Fハンドル 医療機器届出番号 11B1X1000634D007 一般的名称 ナイフハンドル 販売名 P-Fハンドル
P-Bハンドル 医療機器届出番号 11B1X1000634D004 一般的名称 ナイフハンドル 販売名 P-Bハンドル
P-Cハンドル 医療機器届出番号 11B1X1000634D005 一般的名称 ナイフハンドル 販売名 P-Cハンドル

ポイント

1/1

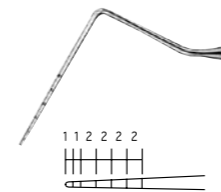

#1 コード No.23510
標準価格 4,650円 (3入)

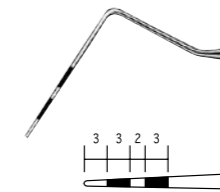

#5 コード No.23515
標準価格 6,000円 (3入)

医療機器届出番号 11B1X1000664D005
一般的名称 歯周ポケットプローブ 販売名 ペリオプローブポイント式

カラプローブ ポイント式



1/1

- 樹脂製のため、インプラントや補綴物を傷つけません。
- 測定値が見やすいカラーリングです。
- 先端径はφ0.45mmと細く、歯周組織への負担を軽減します。
- ハンドルはミラーハンドルを使用します。専用ハンドルではないのでコストを抑えられます。

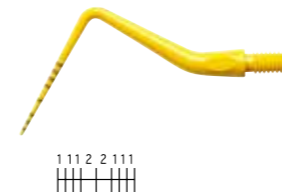

#2 コード No.23522
標準価格 6,000円 (5入)

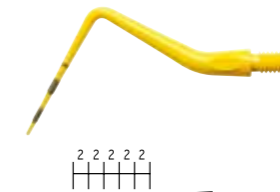

#4 コード No.23524
標準価格 6,000円 (5入)

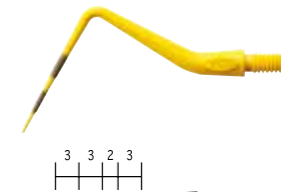

#5 コード No.23525
標準価格 6,000円 (5入)

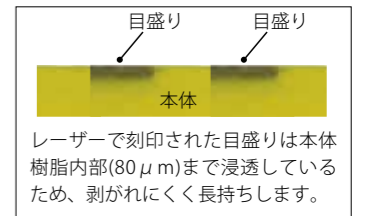
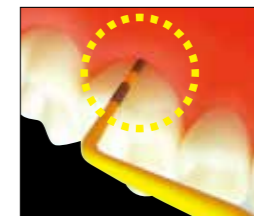

レーザーで刻印された目盛りは本体樹脂内部(80μm)まで浸透しているため、剥がれにくく長持ちします。

※材質 PPSU 耐熱温度200℃

医療機器届出番号 11B1X1000664D007
一般的名称 歯周ポケットプローブ 販売名 カラープローブ ポイント式

ハンドルはP10に掲載の「ミラーハンドル 各種」をご使用ください。

リボン シャープナー Re Born



コード No.13060
標準価格 52,800円

1/1

セット内容

- 本体.....1入
- セラミック砥石・ダイヤモンド砥石.....各1入
- シャープニングテスター.....1入
- インストゥルメントキャップ.....1入
- グレーシーキュレット用ガイド板.....1入
- 単三形アルカリ乾電池.....2入

●手のひらサイズでどこでも簡単にシャープニングができます。



Point 1

砥石をRe Bornに持ち替えるだけ

学校で習うシャープニング方法を元にした設計。砥石の角度が70度に設定されているため手砥ぎのイメージで簡単に使いこなせます。

Point 2

どこでも手軽に

キュレットを持つ手をフリーハンドにし面倒なセッティングを不要にしました。スケーリング中や空いた時間、どこでも手軽に使えます。

Point 3

安定した仕上がり

砥石の「動き」と「角度」を機械化することで、「キュレットの刃の内面を床と平行にする」ことに集中でき安定したシャープなエッジに仕上がります。

[グレーシーキュレットの砥ぎ方]



①角度を合わせる

台の奥側にキュレットの背面をのせ、第一シャंकをガイド板のオレンジ面に合わせて傾けます。(刃の内面と台が平行になります。)

②側面のシャープニング

①で合わせた角度のまま、キュレットを台中央部の砥ぎやすい位置までスライドさせ、側面を砥石に軽く押し当ててスイッチをONにします。

③先端のシャープニング

側面を砥石に当てた状態から、Re Born本体を先端のカーブに添わせ、回転させて砥ぎます。

[セラミック砥石]



細目~中目
毎日のメンテナンスに適しています。

[ダイヤモンド砥石]



粗目
切れ味が著しく鈍ったインストゥルメントに。

[使用可能な主なインストゥルメント]

グレーシーキュレット
ユニバーサルキュレット
シッケルスケラー
エキスカベーター
※インストゥルメントのデザインによってはご使用頂けない製品もございます。

[仕様]

本体

プラスチック製
底部に円盤付
電池式(単三形アルカリ乾電池使用)
サイズ/W107×D57×H54mm
重量/約170g(乾電池除く)

砥石

セラミック砥石・
ダイヤモンド砥石
オイル・水(潤滑剤)不要
上下表裏(計4カ所)使用可能

単品

| コードNo. | 品名 | 標準価格 |
|--------|----------|--------|
| 90418 | セラミック砥石 | 3,650円 |
| 90419 | ダイヤモンド砥石 | 3,650円 |

| コードNo. | 品名 | 標準価格 |
|--------|-----------------|------|
| 53016 | シャープニングテスター | 600円 |
| 90423 | グレーシーキュレット用ガイド板 | 880円 |
| 90420 | インストゥルメントキャップ | 330円 |

アーカンサス砥石



2/3

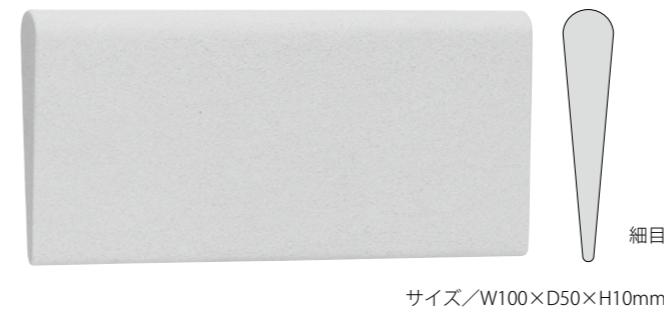

6A コード No.13030
標準価格 7,300円
シャープニングテスター付

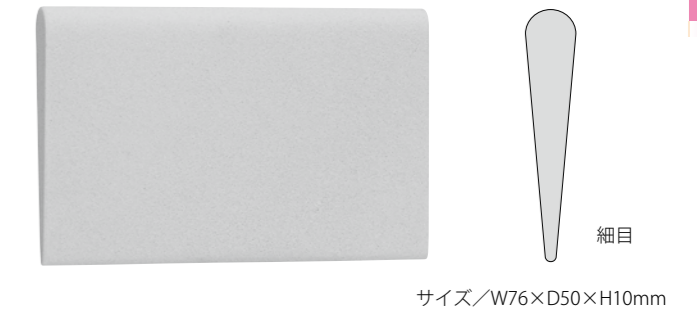

6AS コード No.13032
標準価格 5,300円
シャープニングテスター付



NEW #4 コード No.13033
標準価格 4,000円

※アーカンサス砥石は天然石のため、現品の色や柄は写真と異なる場合があります。

セラミック砥石 ウェッジ形



2/3

●目づまりしにくいので、シャープニング時、水・オイル等の潤滑剤が不要です。



コード No.13044
標準価格 6,600円
シャープニングテスター付

[溝の使用例]



●V字・U字の溝がついており、エキスカベーター・エキスパローラーの先端部のシャープニングに便利です。

砥石



2/3



A コード No.13001
標準価格 1,550円
ウェッジ形



F コード No.13006
標準価格 1,550円
長方形
仕上げ専用

シャープニングオイル ナチュレ

- 天然素材を使用し、環境・人体にやさしい潤滑油です。
- シャープニングに適した高めの粘度です。



※シャープニング用
※容量20mL

コード No.13094
標準価格 **2,200円**

インスツルメントオイル

- オートクレーブ滅菌前に少量塗布すると、サビの発生を防ぎます。
- 鉗子のジョイント部の潤滑としても有効です。
- スケーラー・キュレット等のシャープニングオイルとしても使用できます。



※防錆・潤滑・シャープニング用
※容量20mL

コード No.13093
標準価格 **2,000円**

シャープニングスティック

- シャープニング後のチェックが繊細に伝わります。
- オートクレーブ滅菌ができます。



※材質 PC 耐熱温度 132℃

コード No.13056 サイズ/φ6×76mm
標準価格 **2,400円** (6入)

1/1

シャープニングテスター

- シャープニング後、切れ味を確認できます。



※材質 PC 耐熱温度 115℃

コード No.53016 サイズ/φ8×100mm
標準価格 **600円**

1/1

スケーリングテスター

- シャープニング後、切れ味を確認できます。

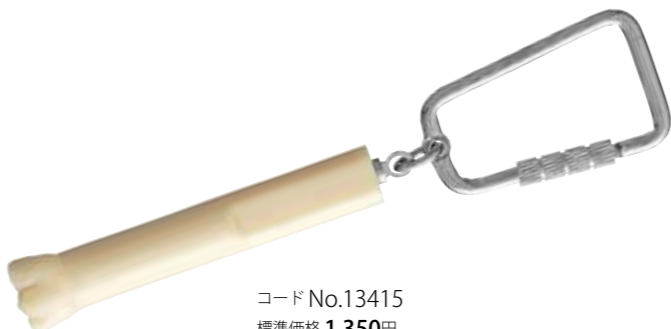

コード No.13415
標準価格 **1,350円**

1/1

ダルスケーラーペア 丸柄サクラ

- シャープニング練習用のスケーラーです。刃部を鋭利に仕上げた後、ダル加工をしているため、施術後の状態に近い鈍さになっています。



#1 コード No.13020
標準価格 **3,000円**

1/1

ダルGキュレット 丸柄サクラ H ^{グレイシー} ^{ハード}

- シャープニング練習用のグレイシーキュレットです。刃部を鋭利に仕上げた後、ダル加工をしているため、施術後の状態に近い鈍さになっています。



#G13-14 コード No.13025
標準価格 **3,000円**

1/1

シャープニングスターターキット



コード No.13099

標準価格 14,600円

1/1

セット内容

ダルスケーラー ペア 丸柄サクラ #1 1本
ダルGキュレット 丸柄サクラH #G13-14 1本
シャープニングオイル ナチュレ 1本
アーカンサス砥石 #4 1個
シャープニングスティック 6入 1セット
シャープニングの手引き 2ツ折リーフレット 1部

●砥石、オイル、スティック、ダルスケーラーとシャープニングに必要なものがすべて揃います。



ダルスケーラー ペア 丸柄サクラ#1



ダルGキュレット 丸柄サクラ^{ハード} #G13-14



シャープニングオイル ナチュレ

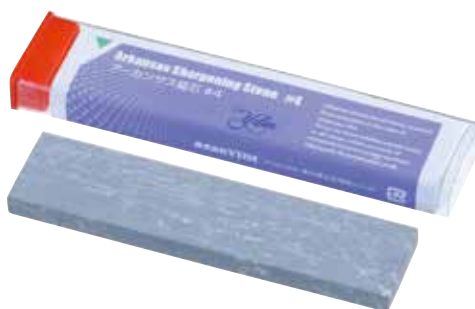

アーカンサス砥石 #4



シャープニングスティック (6入)

保存
Conservative Treatment

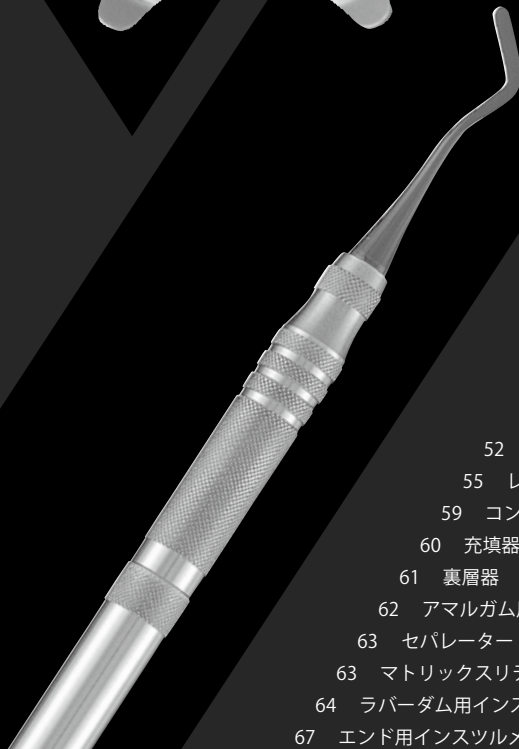

- 52 エキスカベーター
- 55 レジン充填形成器
- 59 コンポジットシリンジ
- 60 充填器
- 61 裏層器
- 62 アマルガム用インスツルメント
- 63 セパレーター
- 63 マトリックスリテーナー
- 64 ラバーダム用インスツルメント
- 67 エンド用インスツルメント

エキスカベーター CDR



●MIを追求したう蝕象牙質除去器です。

1/1

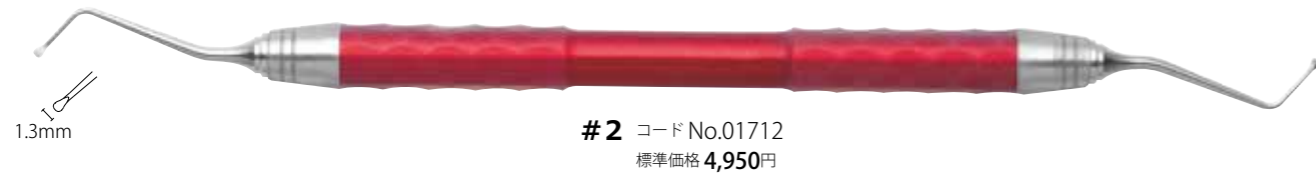
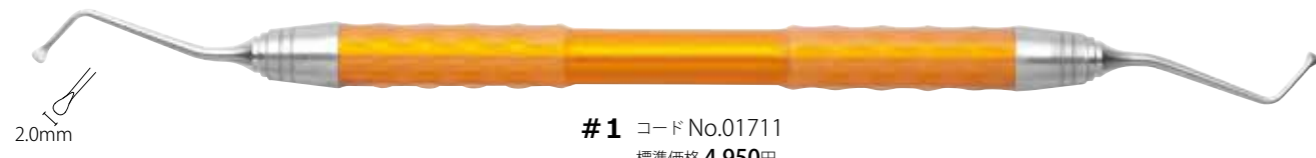

Point 1

効率的
#1・#2

刃付け **300°**

刃付け範囲が広いので、効率良くう蝕象牙質を除去できます。

Point 2

清潔
#1・#2

洋ナシ型

首もとがなだらかな形状なので、一拭きで確実に削片が除去でき、清潔です。

Point 3

確実除去
#3

象牙質、エナメル質、う蝕、破折

エナメル質

エナメル-象牙質境に残るう蝕象牙質も、エナメル質を破折することなく確実に除去できます。

『スプーンエキスカベーターに過剰切削の危険性はない』その理由は・・・

スプーンエキスカベーターを使用すると感染う蝕象牙質のみが選択的に削除される。

- 歯冠部健全象牙質のヌープ硬さ
全体として **約 62** 歯髄直近部では **約 42**
- 抜去歯のう蝕象牙質を鋭利なスプーンエキスカベーターで削除した場合の残存象牙質のヌープ硬さ **17～24**
=スプーンエキスカベーターの切削限界

参考文献

- 1) 清水明彦：世界初のう蝕象牙質の硬さ測定システム「カリオテスター」の紹介とその応用について。日歯理工誌、Vol30:29-32,2011.
- 2) 清水明彦、鳥井康弘：スプーンエキスカベーターに関する研究 第2報 スプーンエキスカベーターの刃先のシャープネスと削削能力の関係。日歯保誌、28:690-694,1985.
- 3) 鳥井康弘：う蝕象牙質の削除と残存感染象牙質の処置に関する研究。阪大歯学誌、31:118-136,1986.
- 4) 柴谷貴子、菱田悦、清水明彦：修復物下軟化象牙質と未修復軟化象牙質の硬さの比較。日歯保誌、24:916-924,1981.

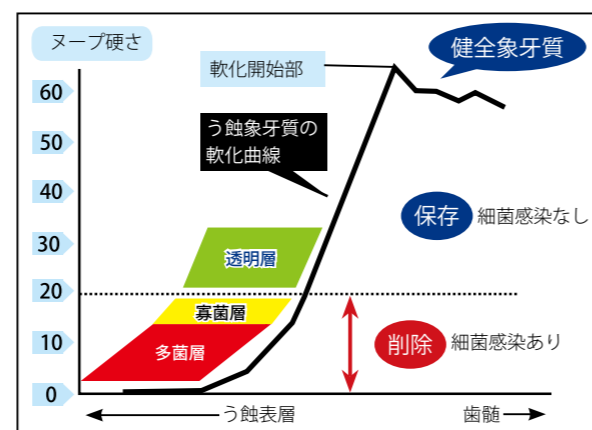

う蝕象牙質の軟化状態を示す模式図
細菌感染の程度と削除すべき範囲を示している。
(ヌープ硬さ20の根拠は、参考文献1)をご参照ください。)

※ハンドル/材質 Si 耐熱温度260℃

医療機器届出番号 1181X1000662D309
一般的名称 歯科用エキスカベーター 販売名 エキスカベーター CDR

エキスカベーター ラウンド



1/1



- 極小のサイズのスプーンで、微細な窩洞形成に有効です。
- シャンクが長いので、マイクロスコープ下で視野の妨げになりません。
- 届きにくい臼歯部遠心面にも有効です。

※ハンドル/材質 Si 耐熱温度260℃

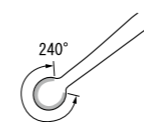

先端の円に沿って刃がついているので、窩洞形成・軟化象牙質の除去等を効率よく行うことができます。



医療機器届出番号 1181X1000662D301
一般的名称 歯科用エキスカベーター 販売名 エキスカベーター

保存

エキスカベーター

Diamond Like Carbon

DLC

「強さ」と「滑らかさ」は新次元へ

DLC^{*}コーティングの採用で群を抜く丈夫さと、滑らかさを確保。
これまでにないレジン離れの良さと、長く愛用いただける耐久性で選ばれています。

※DLC：ダイヤモンドライクカーボン

Point 1 非晶質構造ならではの滑らかな表面は
レジン離れが良く、操作性が一段と向上

Point 2 ステンレス鋼の2~4.5倍にあたる
3000~4500HVの硬度を達成し、
長期にわたり本来のパフォーマンスを維持

Point 3 適度なしなりも兼ね備えた長寿命を実現
インスツルメントのコスト削減に寄与



レジン充填形成器 DLC



保存

▶ダイヤモンドライクカーボンコーティング

1/1

●ヘラは薄く、適度なしなりがあるため、形成がしやすく、歯間部や歯肉溝へスムーズに挿入できます。



#1 コード No.03381
標準価格 5,300円
充填

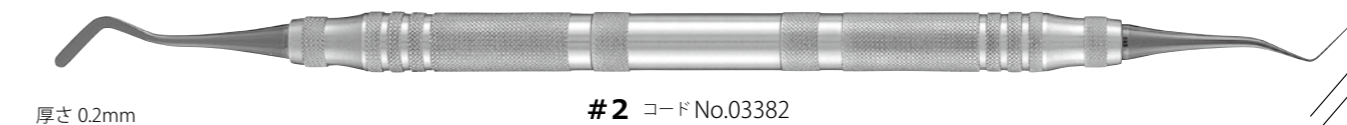

#2 コード No.03382
標準価格 5,300円
充填・形成



#3 コード No.03383
標準価格 5,300円
臼歯部近遠心面の充填・形成



●頸部がオフセットで、臼歯部遠心面に届きやすい角度です。



#4 コード No.03384
標準価格 5,300円
前歯部唇側面の充填・形成

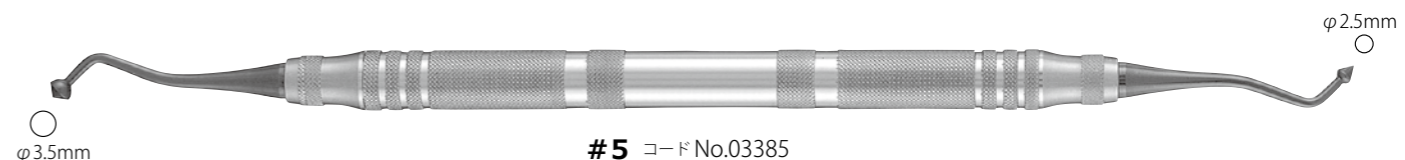

#5 コード No.03385
標準価格 5,300円
小窩裂溝・咬合面の形成



#6 コード No.03386
標準価格 5,300円
咬合面の充填

レジン充填形成器 TMDU型 タイプ2



▶ダイヤモンドライクカーボンコーティング

1/1

- DLCは高硬度でキズがつきにくく、表面が平滑なコーティングのため、レジン離れがよく、操作性に優れています。
- ヘラは薄く、適度にしなりがあるため、形成がしやすく、歯間部や歯肉溝へスムーズに挿入できます。

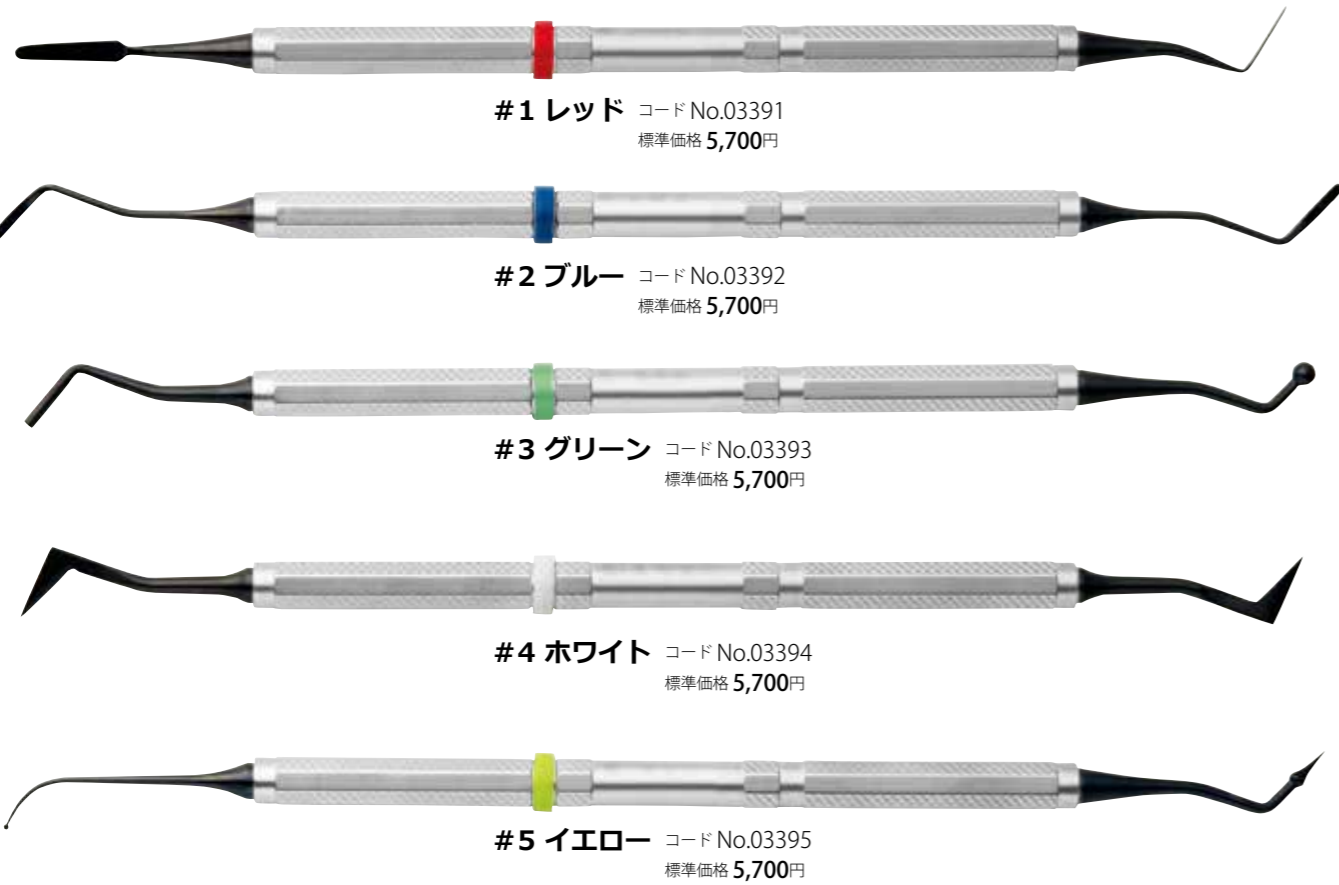

#1 レッド コード No.03391
標準価格 5,700円

#2 ブルー コード No.03392
標準価格 5,700円

#3 グリーン コード No.03393
標準価格 5,700円

#4 ホワイト コード No.03394
標準価格 5,700円

#5 イエロー コード No.03395
標準価格 5,700円



[前歯部唇側面] 歯頸側はカーブの内面、切端側は外面を使用します。
#1 レッド
[隣接面] 厚みが薄いため狭い隣接面にも入ります。

[小白歯部唇側面] 頸部が屈曲しているため口唇が邪魔になりません。
#2 ブルー
[臼歯部咬合面] 小窩裂溝の形成。

[臼歯部咬合面・前歯部舌側面] ブラック1級窩洞において窩壁と窩底の線角まで気泡なく充填します。
#3 グリーン
[臼歯部咬合面] 反対側で充填後の形成に。上顎中切歯舌側面の充填にも有効です。

[マージン部] 硬化後の余剰レジン除去に。
#4 (ナイフ) ホワイト

[臼歯部咬合面] 副隆部の形成。
#5 イエロー
[臼歯部咬合面] 小窩の形成。

レジン充填形成器 TMDU型 タイプ3



▶ダイヤモンドライクカーボンコーティング

1/1

- DLCは高硬度でキズがつきにくく、表面が平滑なコーティングのため、レジン離れがよく、操作性に優れています。
- ヘラは薄く、適度にしなりがあるため、形成がしやすく、歯間部や歯肉溝へスムーズに挿入できます。



#1 ブルー コード No.03341
標準価格 5,700円

#2 グリーン コード No.03342
標準価格 5,700円

#3 レッド コード No.03343
標準価格 5,700円

#4 シルバー コード No.03344
標準価格 5,700円



[臼歯部・レジンキャリアー] 臼歯部の充填・形態付与。また、レジンのキャリアーなどマルチに使用できます。
#1 ブルー
[臼歯部咬合面・前歯部舌側面] 窩壁と窩底の線角まで気泡なく充填します。

[臼歯部咬合面・前歯部舌側面] 大きな窩洞の充填。
#2 グリーン
[窩底・臼歯部咬合面] フロアブルレジンで窩洞の狭いところへ流し込みます。また、咬合面副隆部の形成に。

[前歯部唇側面] 厚みが薄くほどよいしなりがあり、審美的形態付与に有効です。
#3 レッド
[最後臼歯遠心面] 最後臼歯遠心面の充填・形成に届きやすい角度です。

[マージン部] 硬化後の形態修正時、余剰レジンや溢出ボンディング剤を削ぎ落とすように除去します。
#4 (ナイフ) シルバー

写真提供：大槻 昌幸 先生（東京医科歯科大学 う蝕制御学 准教授）

レジン充填形成器 DLC ポイント式



- ハンドルとポイントの組合せが自由に選択できます。
 - 古くなったポイントだけを交換し、ハンドルを繰り返し使用できるので経済的です。
- ※滅菌・消毒の際は、サビの発生を防ぐためポイントを外して下さい。

ポイント式 分解図 1/1



ハンドル片頭

P-A コードNo.10201
標準価格 2,450円
サイズ/φ8.0mm

P-F コードNo.10205
標準価格 2,450円
サイズ/φ6.0mm

ハンドル両頭

P-B コードNo.10202
標準価格 2,750円
サイズ/φ8.0mm

P-C コードNo.10203
標準価格 2,750円
サイズ/φ6.0mm

P-Aハンドル 医療機器届出番号 11B1X1000634D003 一般名称 ナイフハンドル 販売名 P-Aハンドル
P-Fハンドル 医療機器届出番号 11B1X1000634D007 一般名称 ナイフハンドル 販売名 P-Fハンドル
P-Bハンドル 医療機器届出番号 11B1X1000634D004 一般名称 ナイフハンドル 販売名 P-Bハンドル
P-Cハンドル 医療機器届出番号 11B1X1000634D005 一般名称 ナイフハンドル 販売名 P-Cハンドル

ポイント

▶ダイヤモンドライクカーボンコーティング



#2A コードNo.23425
標準価格 5,700円 (3入)



#2B コードNo.23426
標準価格 5,700円 (3入)

※厚さ 0.2mm

医療機器届出番号 11B1X100065D621
一般名称 歯科用充填器 販売名 レジン充填形成器DLC P式

コンポジット充填器 ポイント式



ポイント

▶テフロンコーティング



#CP3 コードNo.03333
標準価格 4,650円 (3入)



#CP4 コードNo.03334
標準価格 4,650円 (3入)

※厚さ 0.2mm

※材質 テフロン塗装 耐熱温度200℃

医療機器届出番号 11B1X100065D610
一般名称 歯科用充填器 販売名 コンポジット充填器 ポイント式

コンポジットシリンジ タイプ2



本体



ノズル L
(プラグの色/ブルー)
L コードNo.13251
標準価格 14,600円 (ノズルL 100入)



ノズル S
(プラグの色/グリーン)
S コードNo.13252
標準価格 14,600円 (ノズルS100入)

[使用方法]

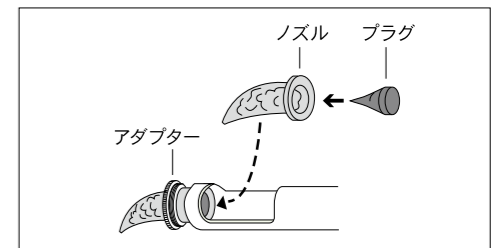

●必要量のコンポジットレジンをノズルにつめプラグをノズルの中にはめこんだ後、シリンジの中へ挿入して使用します。

単品

| コードNo. | 品名 | 標準価格 | コードNo. | 品名 | 標準価格 | 入数 |
|--------|--------|--------|--------|------|---------|------|
| 13255 | 本体L | 9,700円 | 13188 | ノズルL | 4,900円 | 100入 |
| 13256 | 本体S | 9,700円 | 13190 | ノズルS | 4,900円 | 100入 |
| 90370 | アダプターL | 660円 | 13193 | ノズルL | 22,050円 | 500入 |
| 90371 | アダプターS | 660円 | 13194 | ノズルS | 22,050円 | 500入 |

※黒色部/材質 PPS 耐熱温度260℃

医療機器届出番号 11B1X100065D616
一般名称 歯科用充填器 販売名 コンポジットシリンジ

練成充填器



1/1



#1 コード No.03001
標準価格 2,200円



#4 コード No.03004
標準価格 2,200円

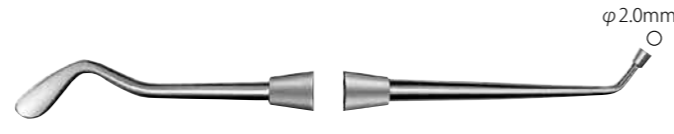

#6 コード No.03006
標準価格 2,200円

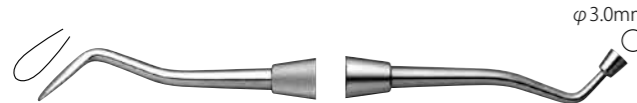

#7 コード No.03007
標準価格 2,200円

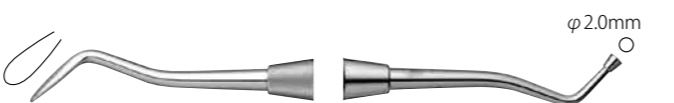

#7A コード No.03015
標準価格 2,200円

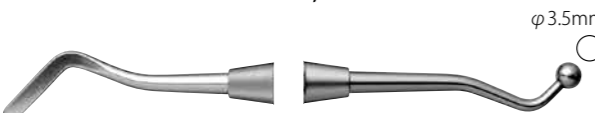

#9 コード No.03009
標準価格 2,200円

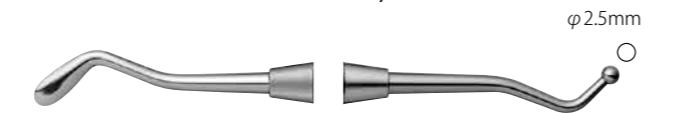

#13 コード No.03013
標準価格 2,200円



#13A コード No.03017
標準価格 2,200円



#14 コード No.03014
標準価格 2,200円

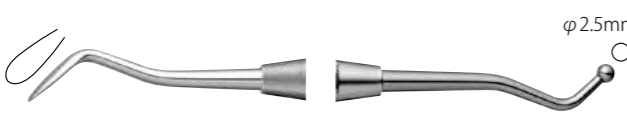

#14A コード No.03016
標準価格 2,200円

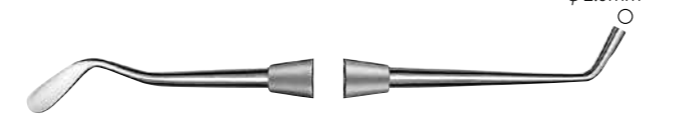

SSW型 #2 コード No.03102
標準価格 2,650円

医療機器届出番号 11B1X100065D617
一般的名称 歯科用充填器 販売名 練成充填器

隣接面充填器



1/1



厚さ 0.25mm

前歯用 コード No.03231
標準価格 3,750円

厚さ 0.23mm



厚さ 0.4mm

臼歯用 コード No.03232
標準価格 3,750円

医療機器届出番号 11B1X100065D602
一般的名称 歯科用充填器 販売名 隣接面充填器

シリケート充填器



1/1



厚さ 0.4mm

コード No.03241
標準価格 2,900円

医療機器届出番号 11B1X100065D603
一般的名称 歯科用充填器 販売名 シリケート充填器

裏層器 F-B型



1/1



φ 1.5mm

#3 コード No.03203
標準価格 4,300円

1.1mm



φ 2.5mm

#4 コード No.03204
標準価格 4,300円

2.5mm



φ 1.5mm

角柄 #3 コード No.03213
標準価格 4,300円

1.1mm



φ 2.5mm

角柄 #4 コード No.03214
標準価格 4,300円

2.5mm

医療機器届出番号 11B1X100065D601
一般的名称 歯科用充填器 販売名 裏層器

ボールポイントアプリケーター



1/1



φ 0.9mm

コード No.25015
標準価格 1,550円

医療機器届出番号 11B1X100065D604
一般的名称 歯科用充填器 販売名 ボールポイントアプリケーター

アマルガムカーバー



1/1



丸柄 コード No.07100
標準価格 3,850円

医療機器届出番号 11B1X1000665D402
一般的名称 歯科用アマルガム形成器 販売名 アマルガムカーバー

アマルガムバニッシャー



1/1



S コード No.05002
標準価格 4,750円

医療機器届出番号 11B1X1000665D401
一般的名称 歯科用アマルガム形成器 販売名 アマルガムバニッシャー

セパレーター



1/1

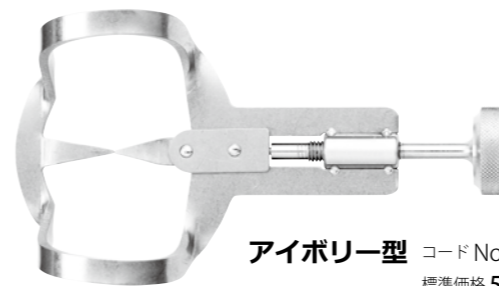

アイボリー型 コード No.13161
標準価格 5,950円
前歯用



エリオット型 コード No.13162
標準価格 4,650円
白歯用

医療機器届出番号 11B1X1000652D001
一般的名称 歯間分離器 販売名 セパレーター

コンタクトプロテクターセット



1/1

●歯牙切削時、隣在歯を保護します。

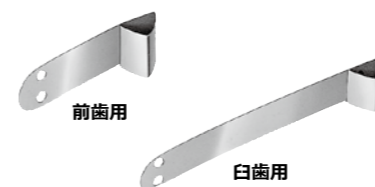

前歯用
白歯用
コード No.13175
標準価格 4,400円 (前歯用・白歯用 各10枚入)

※厚さ50μm
※前歯用・白歯用ともに単品の販売はございません。

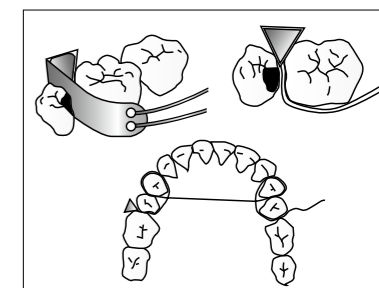

●穴にフロスを通して使用します。

マトリックスリテーナーセット



1/1



コード No.13170
標準価格 4,100円 (バンド10枚入)

※バンド厚さ/30μm
※バンド長さ/62mm

単品

| コードNo. | 品名 | 標準価格 | 入数 |
|--------|-----------------|--------|------|
| 13171 | マトリックスリテーナー 本体 | 3,650円 | 1入 |
| 13172 | マトリックスリテーナー バンド | 450円 | 10枚入 |

[装着方法]

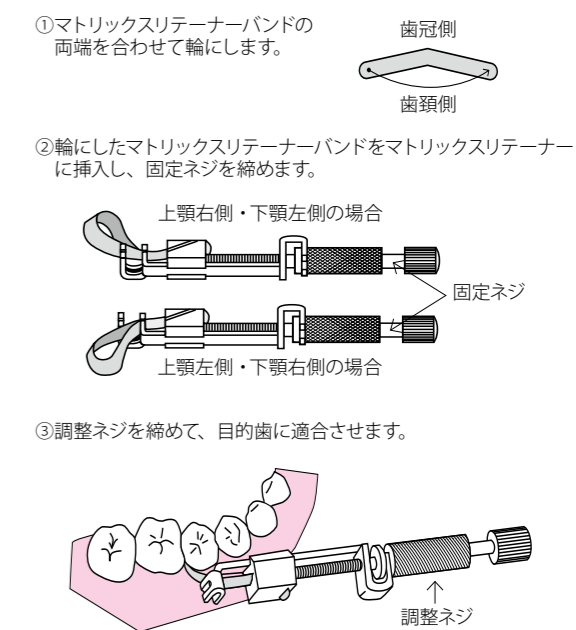

マトリックスリテーナーセット 医療機器届出番号 11B1X1000665D102
一般的名称 歯科用マトリックスリテーナ 販売名 マトリックスリテーナーセット
マトリックスリテーナー 本体 医療機器届出番号 11B1X1000665D101
一般的名称 歯科用マトリックスリテーナ 販売名 マトリックスリテーナー
マトリックスリテーナーバンド10枚 医療機器届出番号 11B1X1000665D201
一般的名称 歯科用マトリックスバンド 販売名 マトリックスリテーナー バンド

ラバーダムクランプ

●#12A・#13Aは部分萌出歯にも装着できるよう、把握部をギザ付にし、左右の高さを段違いにしています。

▶マット仕上げ

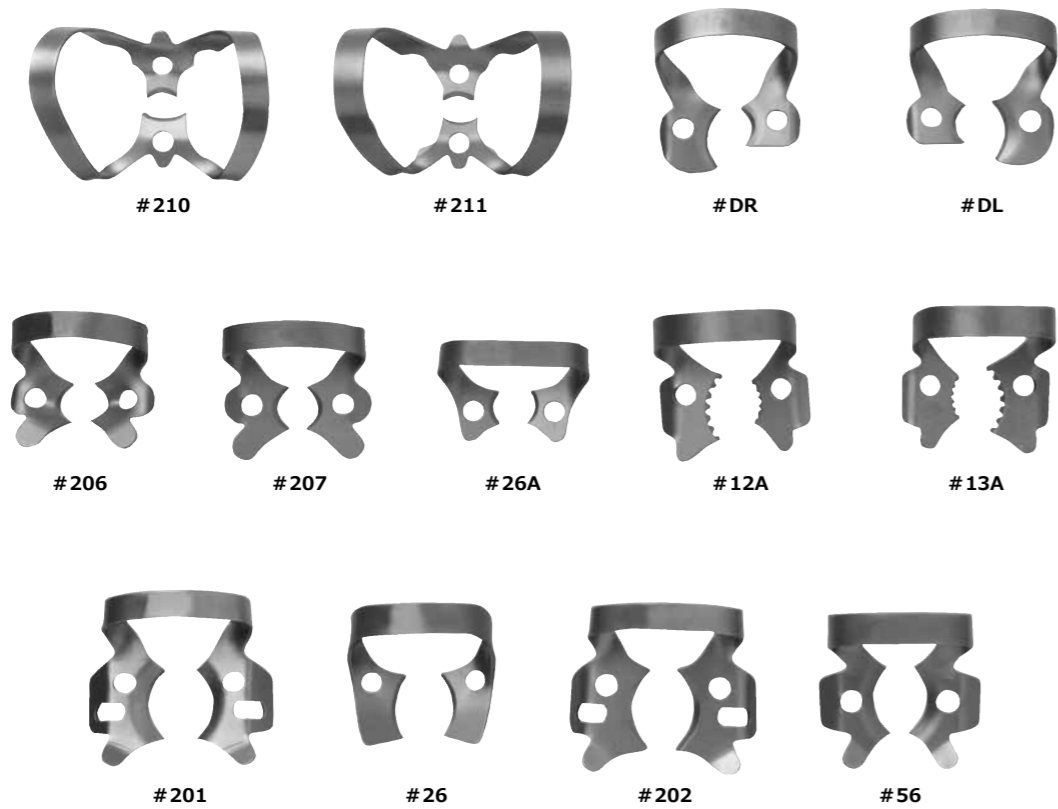

| コードNo. | 品名 | 反り | 標準価格 |
|--------|----------------------------|----|--------|
| 08510 | ラバーダムクランプ #210 (前歯用) | ② | 2,050円 |
| 08511 | ラバーダムクランプ #211 (前歯用) | ② | 2,050円 |
| 08560 | ラバーダムクランプ #DR (下顎右側第一乳白歯用) | ① | 2,050円 |
| 08561 | ラバーダムクランプ #DL (下顎左側第一乳白歯用) | ① | 2,050円 |
| 08506 | ラバーダムクランプ #206 (小臼歯用) | ① | 2,050円 |
| 08507 | ラバーダムクランプ #207 (小臼歯用) | ② | 2,050円 |
| 08527 | ラバーダムクランプ #26A (小臼歯・乳前歯用) | ② | 2,050円 |
| 08512 | ラバーダムクランプ #12A (下顎大白歯・智歯用) | ② | 2,050円 |
| 08513 | ラバーダムクランプ #13A (下顎大白歯・智歯用) | ② | 2,050円 |
| 08501 | ラバーダムクランプ #201 (上顎大白歯用) | ① | 2,050円 |
| 08526 | ラバーダムクランプ #26 (上顎大白歯・乳白歯用) | ① | 2,050円 |
| 08502 | ラバーダムクランプ #202 (下顎大白歯用) | ② | 2,050円 |
| 08556 | ラバーダムクランプ #56 (下顎大白歯用) | ① | 2,050円 |

[ピークの反り]

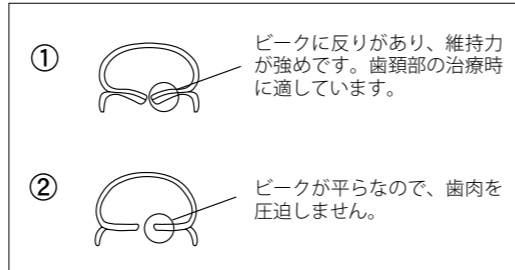

医療機器届出番号 11B1X100067D001
 一般的名称 歯科用ラバーダムクランプ
 販売名 ラバーダムクランプ

クランプボード



コード No.08258
 標準価格 3,300円

サイズ/W132×D87mm

[装着例]

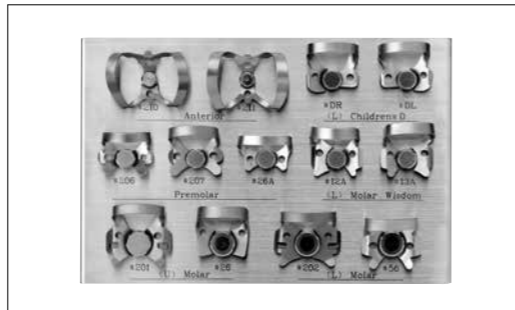

ラバーダムパンチ タイプ2



コード No.08111
 標準価格 14,000円

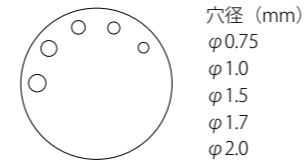

医療機器届出番号 11B1X100067D301
 一般的名称 歯科用ラバーダムパンチ
 販売名 ラバーダムパンチ

クランプ鉗子

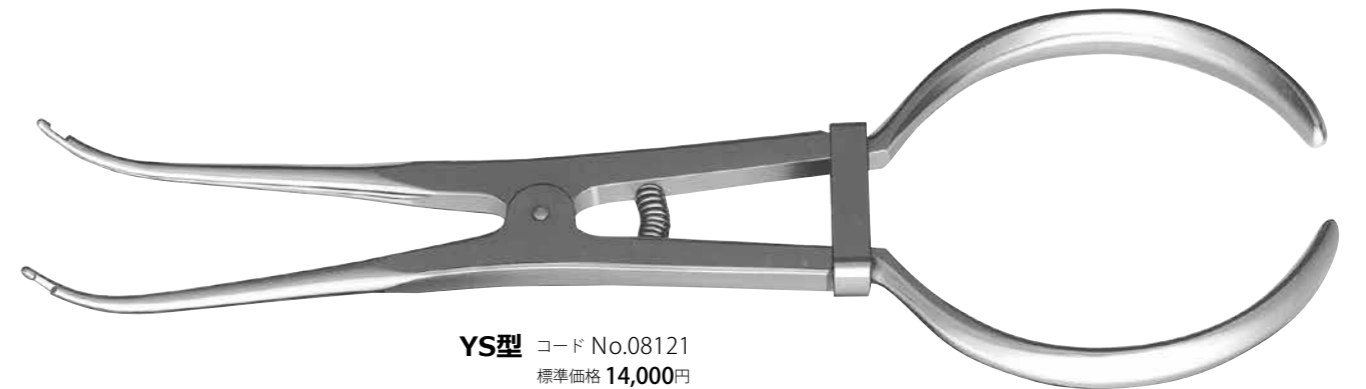

YS型 コード No.08121
 標準価格 14,000円

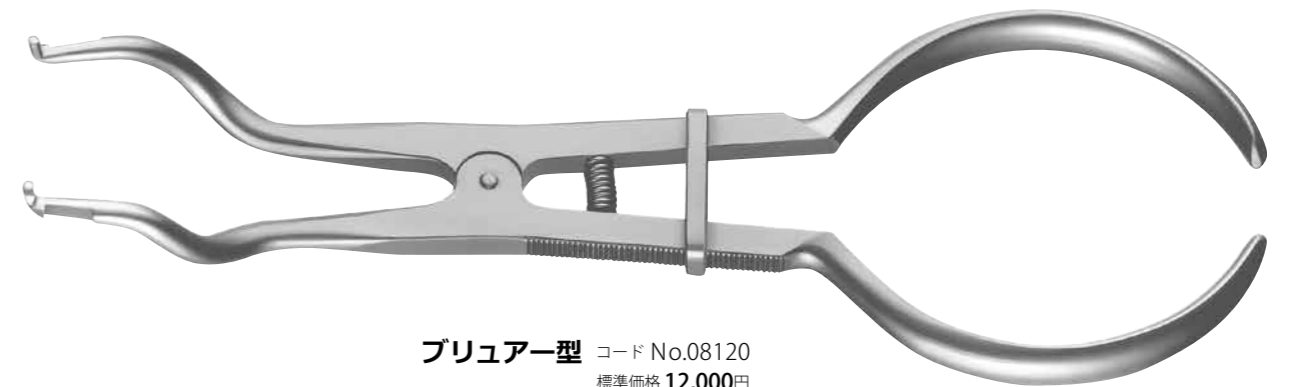

ブリュアー型 コード No.08120
 標準価格 12,000円

医療機器届出番号 11B1X100067D201
 一般的名称 歯科用ラバーダムクランプ鉗子
 販売名 クランプ鉗子

ヤングフレーム



1/2



医療機器届出番号 11B1X1000667D101 販売名 ヤングフレーム
一般的名称 歯科用ラバーダムフレーム

ラバーダムキット タイプ2



1/4

コード No.08591
標準価格 71,600円

セット内容

| | |
|----------------|--------------------|
| ラバーダムクランプ# 26 | ラバーダムクランプ# DR |
| ラバーダムクランプ# 201 | ラバーダムクランプ# DL |
| ラバーダムクランプ# 56 | ラバーダムクランプ# 12A |
| ラバーダムクランプ# 202 | ラバーダムクランプ# 13A |
| ラバーダムクランプ# 206 | クランプボード |
| ラバーダムクランプ# 207 | ラバーダムパンチタイプ2 |
| ラバーダムクランプ# 26A | クランプ鉗子YS型 |
| ラバーダムクランプ# 210 | ヤングフレーム大人用 |
| ラバーダムクランプ# 211 | 滅菌ケースラバーダムキットタイプ2用 |

単品

滅菌ケース ラバーダムキットタイプ2用
コード No.24052
標準価格 12,100円



※緑色・青色部/材質Si 耐熱温度260℃

医療機器届出番号 11B1X1000667D402 販売名 ラバーダムキットタイプ2
一般的名称 歯科用ラバーダム防湿キット

エキスプローラー エンド用



1/1

●根管口や根管内の探索、根管石灰化部の除去に有効です。



#16 コード No.01316
標準価格 3,700円



写真提供：石井 宏先生
(ペンシルバニア大学 非常勤講師
神奈川歯科大学 非常勤講師)

医療機器届出番号 11B1X1000664D102 販売名 エクスプローラー
一般的名称 歯科用探針

ブローチホルダー



1/1



コード No.13150
標準価格 700円

医療機器届出番号 11B1X1000663D001 販売名 ブローチホルダー
一般的名称 歯科用ブローチ

ファイルホルダー タイプ2



1/1

●届きにくい大白歯の上下運動もラクに行えます。
●1本で近心根・遠心根の根管治療に使用できます。

[装着例]

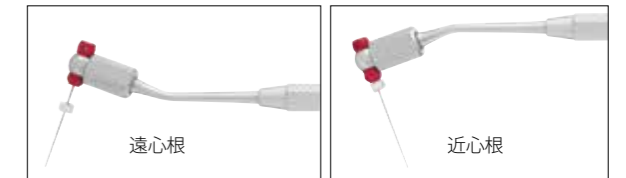

コード No.08064
標準価格 8,700円

※装着可能ファイル/ヘッド径 φ3.2~4.2mm

洗浄用シリンジ 3ml



1/1



コード No.13227
標準価格 8,050円

※本体・黒色部/材質 PFA 耐熱温度260℃
※指かけ・押棒/材質 PP 耐熱温度155℃

医療機器届出番号 11B1X1000655D101 販売名 洗浄用シリンジ
一般的名称 歯科用シリンジ

吸引管 エンド用 タイプ2



(吸引管本体〔ジョイント部φ10、φ11テーパ付〕、ノズル5本、ノズル掃除棒)

1/1

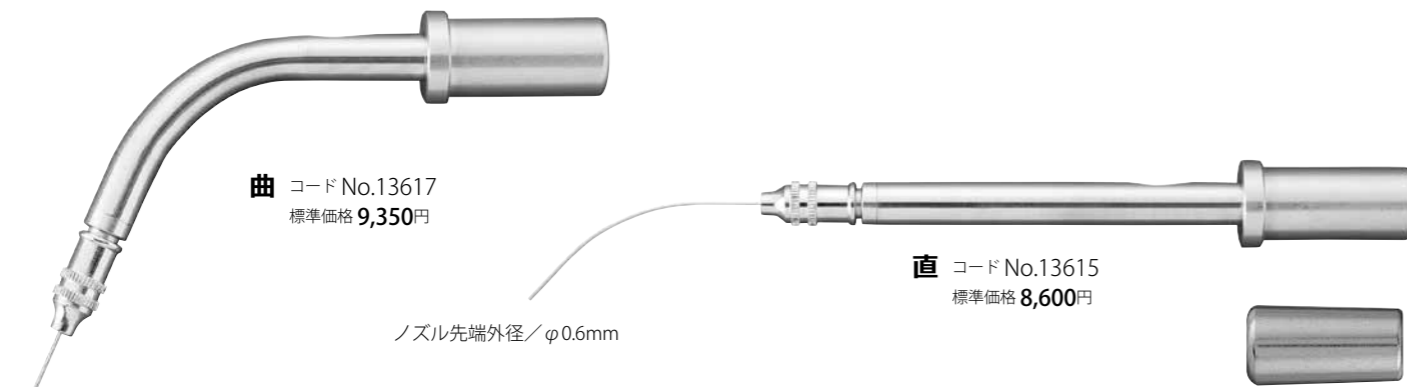

●吸引の気流で根管を乾燥します。

※バキューム部内径φ10~φ11mmのユニットに使用できます。
※バキューム部内径がφ16mmのユニットは、バキュームチップアダプターをご使用下さい。(P.12)

| | |
|--|--|
| <p>単品</p> <p>ノズル コード No.13616 標準価格 1,550円 (5入)</p> <p>ノズル掃除棒 コード No.90341 標準価格 660円</p> | |
| <p>別売</p> <p>クリーニングブラシ S (φ4) コード No.13651 標準価格 3,650円 (12入)</p> <p>サイズ / 200mm</p> | |

医療機器承認番号 21900BZX00981000
一般的名称 歯科用吸引管 販売名 吸引管 エンド用

リーマーガード



1/2

- リーマー・ファイル別、長さ別等に区別して管理ができて便利です。
- 逆さにしても、リーマー・ファイルが落ちない機構です。



※穴径 / φ2.0mm
※収納本数 / 8本
※材質 POM 耐熱温度162℃
※製品にリーマー・ファイルは含まれません。

| コードNo. | 品名 | 標準価格 |
|--------|------|--------|
| 08431 | イエロー | 1,250円 |
| 08432 | オレンジ | |
| 08433 | ピンク | |
| 08434 | ブルー | |
| 08435 | グリーン | |



別売

収納ケース
コード No.08439
標準価格 1,550円

サイズ / W167×D126×H62mm

※収納個数 / 18個
※薬液消毒可能
※製品にリーマーガードは含まれません。

リーマースタンド セイフティ



1/2

- リーマー・ファイルを患者さんごとに管理できます。
- リーマー・ファイルを収納したまま、超音波洗浄・オートクレーブ滅菌できます。
- 逆さにしても落ちない機構です。



※穴径 / φ2.0mm
※収納本数 / 11本
※緑色部 / 材質 PP 耐熱温度155℃
※製品にリーマー・ファイルは含まれません。



リーマースタンド キャリーセット



1/4

- (キャリー3個、ケース)
- キャリー1個にリーマー12本、ケースにキャリー6個まで収納可能。



※穴径 / φ2.0mm

| コードNo. | 品名 | 標準価格 | 入数 |
|--------|--------------|--------|----|
| 08412 | リーマースタンドキャリー | 5,950円 | 3入 |
| 24016 | ケース | 5,500円 | 1入 |



クリーンポット



1/2

- 治療中、リーマー・ファイルを紙できれいにすることができます。
- ペーパー交換式。



単品

ペーパー
コード No.08422
標準価格 2,000円 (300枚入)

※製品にリーマー・ファイルは含まれません。

フィンガーラー



4/5



コード No.21155
標準価格 3,450円



保存用スケール 4cm



1/1



コード No.21151
標準価格 1,250円

エンドゲージ



1/1



コード No.21154
標準価格 8,700円

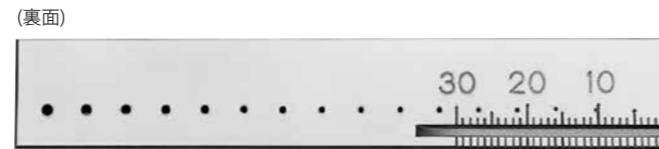

X線ゲージ



1/1

スリーブ

X線ゲージ

[装着方法]



コード No.21157
標準価格 7,300円 (2入)

サイズ/X線ゲージ W33×D45mm
スリーブ W38×D48×H8.5mm

※スリーブ/材質 Si 耐熱温度260°C

ガッタパーチャケース・ミニ



1/2

- 仕切りが7個あるので、メイン・アクセサリポイントを収納できます。
- オートクレーブ滅菌対応のポイントであれば、ケースごと滅菌できます。



サイズ/W91×D42×H13mm

コード No.24017
標準価格 5,850円

※緑色部/材質 Si 耐熱温度260°C
※製品にガッタパーチャポイントは含まれません。

クレンザー鉗子



1/1

- 狭い根管にも挿入できるよう、可能な限り先端を細く改良しました。
- 破折リマーの除去やガッタパーチャポイントの移送にも有効です。

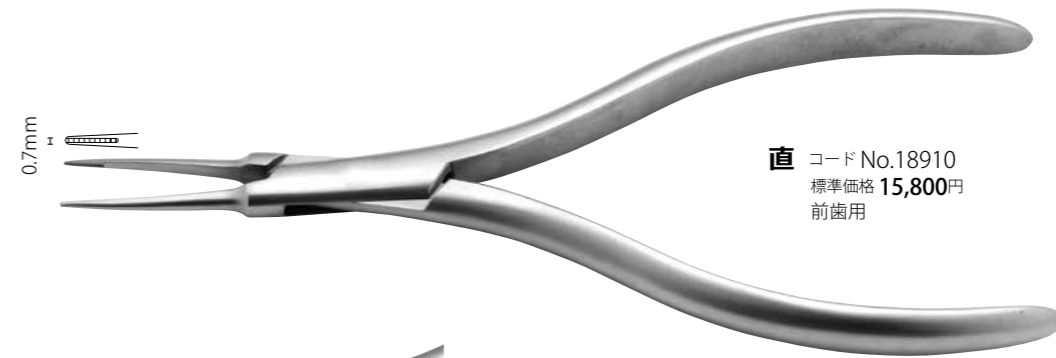

直 コード No.18910
標準価格 15,800円
前歯用

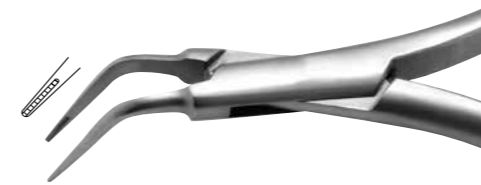
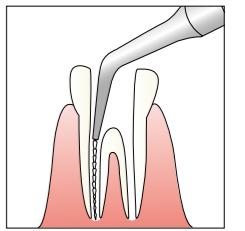

曲 コード No.18911
標準価格 15,800円
臼歯用

医療機器届出番号 11B1X1000642D005
一般的名称 歯科用起子及び剥離子 販売名 クレンザー鉗子

ルートキャナルプライヤー



1/1

- 破折リマーやペーパーポイント、スクリューポストを保持します。



コード No.08063
標準価格 15,800円

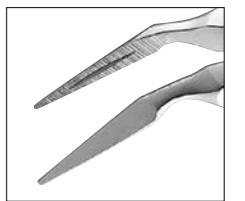

医療機器届出番号 11B1X1000642D004
一般的名称 歯科用起子及び剥離子 販売名 ルートキャナルプライヤー

スプレッター



1/1

φ0.25mm
φ0.4mm
φ0.6mm
※テーパー3%

S 23mm

#0.25S コード No.08001 標準価格 3,850円

#0.4S コード No.08002 標準価格 3,850円

#0.6S コード No.08003 標準価格 3,850円

L 28mm

#0.25L コード No.08004 標準価格 3,850円

#0.4L コード No.08005 標準価格 3,850円

φ0.4mm
※テーパー3%

#1 コード No.08011 標準価格 3,200円 前歯用

#2 コード No.08012 標準価格 3,200円 上顎用

#3 コード No.08013 標準価格 3,200円 下顎用

医療機器届出番号 11B1X1000665D301
一般的名称 歯科用根管スプレッター 販売名 スプレッター

スプレッター(ウルトラ)



●超弾性金属を使用しているため、湾曲している根管でも根壁にそって加圧できます。

▶ニッケルチタン製

φ0.25mm
φ0.4mm
※テーパー3%

23mm

#0.25S コード No.08032 標準価格 5,750円

#0.4S コード No.08033 標準価格 5,750円

医療機器届出番号 11B1X1000665D301
一般的名称 歯科用根管スプレッター 販売名 スプレッター

スプレッター ポイント式



- ハンドルとポイントの組合せが自由に選択できます。
 - 古くなったポイントだけを交換し、ハンドルを繰り返し使用できるので経済的です。
- ※滅菌・消毒の際は、サビの発生を防ぐためポイントを外して下さい。

ポイント式 分解図

2/3

ハンドル片頭

P-A コード No.10201 標準価格 2,450円 サイズ/φ8.0mm

P-F コード No.10205 標準価格 2,450円 サイズ/φ6.0mm

ハンドル両頭

P-B コード No.10202 標準価格 2,750円 サイズ/φ8.0mm

P-C コード No.10203 標準価格 2,750円 サイズ/φ6.0mm

P-Aハンドル 医療機器届出番号 11B1X1000634D003 一般的名称 ナイフハンドル 販売名 P-Aハンドル
P-Fハンドル 医療機器届出番号 11B1X1000634D007 一般的名称 ナイフハンドル 販売名 P-Fハンドル
P-Bハンドル 医療機器届出番号 11B1X1000634D004 一般的名称 ナイフハンドル 販売名 P-Bハンドル
P-Cハンドル 医療機器届出番号 11B1X1000634D005 一般的名称 ナイフハンドル 販売名 P-Cハンドル

ポイント

φ0.25mm
φ0.4mm
※テーパー3%

#0.25S コード No.23551 標準価格 3,750円(3入)

#0.4S コード No.23552 標準価格 3,750円(3入)

医療機器届出番号 11B1X1000665D302
一般的名称 歯科用根管スプレッター 販売名 スプレッター ポイント式

ルートキャナルプラグ



3本組 コード No.08025 標準価格 4,650円

1/1

#1 コード No.08026 標準価格 1,550円

#2 コード No.08027 標準価格 1,550円

#3 コード No.08028 標準価格 1,550円

φ1.3mm
φ1.0mm
φ0.7mm

医療機器届出番号 11B1X1000665D501
一般的名称 歯科用根管プラグ 販売名 ルートキャナルプラグ

根管充填器



3本組 コード No.08020 標準価格 4,350円

1/1

#1 コード No.08021 標準価格 1,450円

#2 コード No.08022 標準価格 1,450円

#3 コード No.08023 標準価格 1,450円

φ1.5mm
φ1.0mm
φ0.5mm

医療機器届出番号 11B1X1000665D503
一般的名称 歯科用根管プラグ 販売名 根管充填器

ガッタパーチェーンstrument



- 余分なガッタパーチャの切断と、その後の圧接が1本でできます。
- 加熱した熱が冷めにくい形状に設計しています。

1/1

φ2.0mm

※ヒートカッター

#1 コード No.08031 標準価格 3,300円

φ1.0mm

#2 コード No.08035 標準価格 3,300円

φ1.3mm ※プラグ

熱だまり

医療機器届出番号 11B1X1000665D502
一般的名称 歯科用根管プラグ 販売名 ガッタパーチェーンstrument

ヒートカッター



1/1

#1-2 コード No.08030 標準価格 3,650円

医療機器届出番号 11B1X1000665D001
一般的名称 歯科用根管充填形成器 販売名 ヒートカッター



1/1



1/1

●ガラスファイバーポストを切りたい長さに、簡単にカットできます。



#1 コードNo.11311
標準価格 4,650円



#2 コードNo.11312
標準価格 4,650円



#3 コードNo.11113
標準価格 5,300円

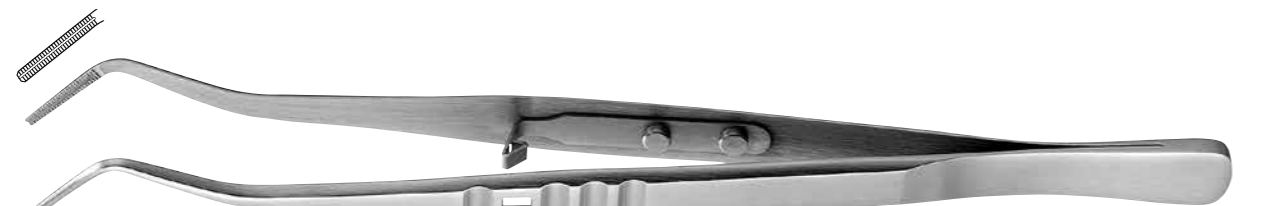

ロック付 コードNo.11316
標準価格 6,050円



ビーチ型 コードNo.11117
標準価格 4,400円

医療機器届出番号 1181X100636D103
一般的名称 歯科治療用ピンセット
販売名 根管充填ピンセット



コード No.08071
標準価格 11,000円

※ホルダー／材質TPX 耐熱温度160℃

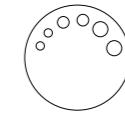

穴径 (mm)
φ0.8
φ1.05
φ1.25
φ1.5
φ1.65
φ2.1

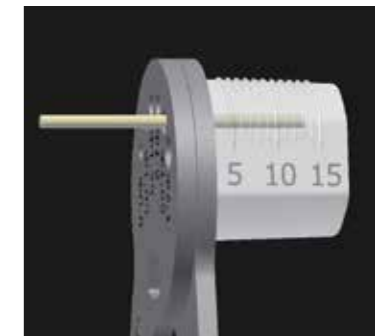

●カットしたガラスファイバーポストはホルダーに入るので、飛びません。
●目盛りで切りたい長さを確認しながらカットできます。
(範囲/5mm~15mm)



ファイバーカッター
タイプ2
での切断

ラウンドバー
での切断

カッティングディスク
での切断

ニッパー
での切断

写真提供：坪田 有史 先生(坪田デンタルクリニック・鶴見大学歯学部臨床教授)

外科
Dental Surgery



- 79 抜歯鉗子
- 85 骨鉗子
- 87 止血鉗子
- 88 鋭匙
- 90 エレベーター
- 97 カートリッジシリンジ
- 98 剥離子
- 105 持針器
- 110 メス
- 111 骨ノミ
- 112 マレット
- 113 骨ヤスリ
- 114 開口器
- 114 鉤 (リトラクター)
- 116 抜糸バサミ
- 117 歯肉バサミ
- 119 外科ピンセット
- 123 吸引管
- 124 ソンデ
- 124 縫合糸

E xtracting F orceps C law

抜歯鉗子 Claw

抜歯鉗子の進化をその手に

4ヶ所の爪「Claw」を備えた特許取得*の先端部を採用。安定した把持力と軽量なボディ、バネを用いた可動部のスムーズな作業性が、術者と患者様双方の負担を軽減します。

* PAT.5858116

Point 1 「4ヶ所の爪による安定保持」
鉗子の爪が歯頸部の3~4か所にかかることによって、歯を安定して保持
歯頸部の幅や湾曲の大きさを選ばずに幅広く適応

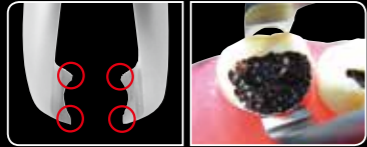

Point 2 「内面のギザによるスパイク効果」
内面ギザのエッジによるスパイク効果で、保持力向上
力の掛け過ぎを防ぎ、脆くなった歯にも有効

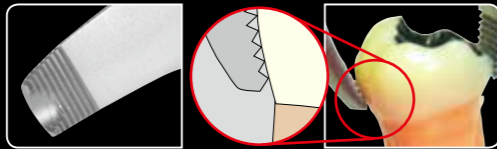

Point 3 「バネによる微調節機能」
歯頸部に適合させる際の
コントロールを容易にし、操作性が向上

Point 4 「スリムな軽量ボディ」
従来製品の約1/2の重量
スリムにする事で視野を確保

抜歯鉗子 Claw

- 4ヶ所の爪が力学的にバランスがとれた状態で歯を保持し、さらに内面ギザのスパイク効果で保持力を高めて確実につかみまします。
- ハンドル部のバネにより先端の開閉をコントロールできる為、歯頸部へ容易に適合できます。

PAT.5858116

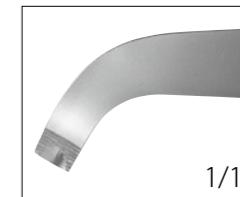
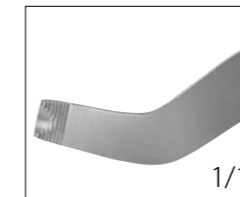
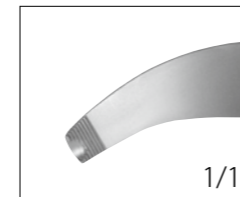
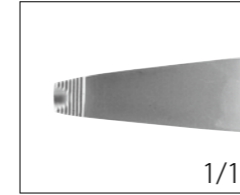

写真提供：青井 良太 先生 (SBC (Surgical Basic Course) 主幹)

抜歯鉗子 Claw 乳歯用

- 4ヶ所の爪が力学的にバランスがとれた状態で歯を保持し、さらに内面ギザのスパイク効果で保持力を高めて確実につかみまます。
- ハンドル部のバネにより先端の開閉をコントロールできる為、歯頸部へ容易に適合できます。

PAT.5858116

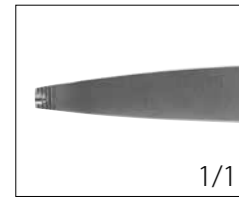

1/1



サイズ/147mm

#An コード No.17591
標準価格 19,800円
乳前歯

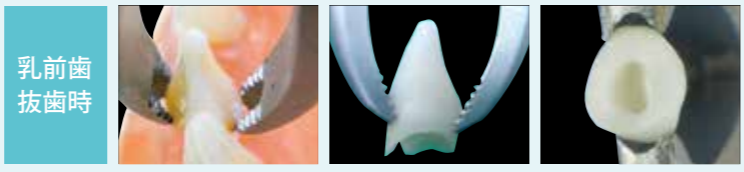

乳前歯
抜歯時

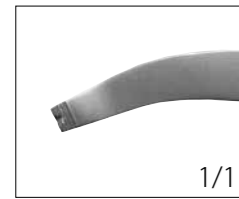

1/1



サイズ/146mm

#Po-U コード No.17592
標準価格 19,800円
上顎乳白歯



1/1



サイズ/146mm

#Po-L コード No.17593
標準価格 19,800円
下顎乳白歯



乳白歯
抜歯時

医療機器届出番号 1181X10006390301
一般的名称 抜歯用鉗子 販売名 抜歯鉗子

抜歯鉗子 残根用 タイプ2

- シャープな先端部が歯根膜空隙に入り込み、内面ギザのエッジで強固に残根をつかみまます。
- ハンドル部のバネにより、先端の開閉をコントロールできる為、力のかけ過ぎを防ぎまます。

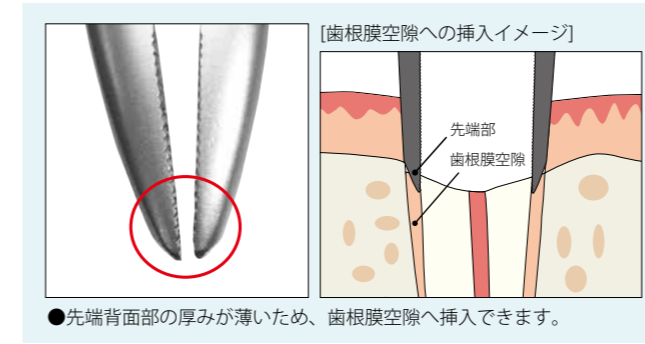

[歯根膜空隙への挿入イメージ]

- 先端背面部の厚みが薄いため、歯根膜空隙へ挿入できます。



- 内面ギザのエッジによるスパイク効果で滑りにくいいため、歯質が脆い残根を力をかけ過ぎずにつかむことができます。



1/1



サイズ/165mm

前歯残根用 コード No.17073
標準価格 19,800円

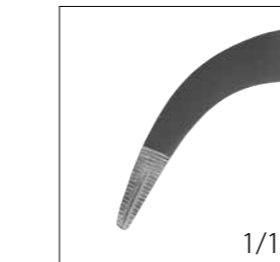

1/1



サイズ/160mm

臼歯残根用 コード No.17074
標準価格 19,800円



- ネックが細く長いため、隣在歯を避けて残根に届きます。

医療機器届出番号 1181X10006390301
一般的名称 抜歯用鉗子 販売名 抜歯鉗子

抜歯鉗子



使用部位

| | 前歯 | 小白歯 | 大白歯 | 智歯 | 残根 | 歯根分離 |
|----|-----|-----|---------|------|-----------|------|
| 上顎 | #1 | #32 | #10S | #8 | #65 | #67 |
| 下顎 | #46 | #21 | #17・#27 | #222 | #44 新型 | #66 |



1/1

●ハンドルの内側に使用部位が明記されています。



#1
コード No.17001
標準価格 18,900円
上顎前歯



#46
コード No.17046
標準価格 18,900円
下顎前歯



#32
コード No.17032
標準価格 18,900円
上顎小白歯



#21
コード No.17021
標準価格 18,900円
下顎小白歯



#65
コード No.17065
標準価格 18,900円
上顎残根



#44
コード No.17044
標準価格 18,900円
下顎残根



#69
コード No.17069
標準価格 18,900円
上下顎 残根

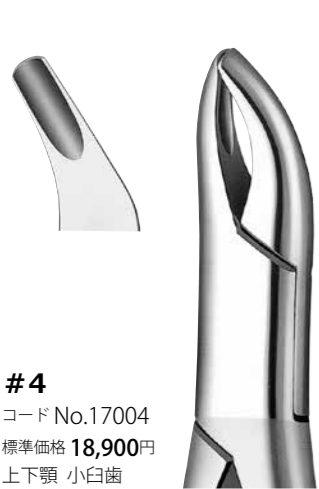

#4
コード No.17004
標準価格 18,900円
上下顎 小白歯



#10S
コード No.17010
標準価格 18,900円
上顎大白歯



#17
コード No.17017
標準価格 18,900円
下顎大白歯



残根用 新型
コード No.17070
標準価格 18,900円
上下顎 残根



#67
コード No.17067
標準価格 18,900円
上顎歯根分離



#66
コード No.17066
標準価格 18,900円
下顎歯根分離

抜歯鉗子



1/1

外科

抜歯鉗子



#27
コード No.17027
標準価格 18,900円
下顎大白歯



#8
コード No.17008
標準価格 18,900円
上顎智歯



#222
コード No.17222
標準価格 18,900円
下顎智歯

抜歯鉗子 乳歯用



1/1

使用部位

| | 乳前歯 | 乳臼歯 | 乳歯残根 | |
|----|-----|---------|------|-----|
| 上顎 | #1 | #10S | #4 | #69 |
| 下顎 | #46 | #21・#27 | | |



#1
コード No.17501
標準価格 17,700円
上顎乳前歯

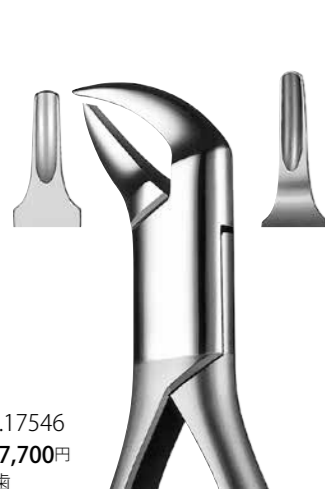

#46
コード No.17546
標準価格 17,700円
下顎乳前歯

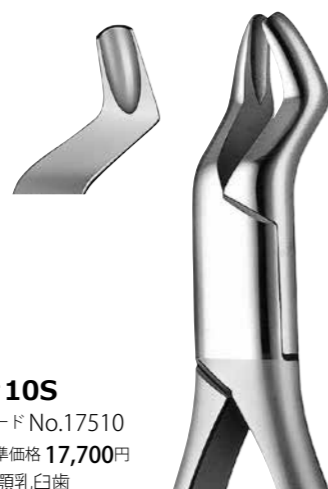

#10S
コード No.17510
標準価格 17,700円
上顎乳臼歯



#21
コード No.17521
標準価格 17,700円
下顎乳臼歯



#27
コード No.17527
標準価格 17,700円
下顎乳臼歯



#4
コード No.17504
標準価格 17,700円
上下顎 乳臼歯



#69
コード No.17569
標準価格 17,700円
上下顎 乳歯残根

医療機器届出番号 11B1X100639D301
一般的名称 抜歯用鉗子 販売名 抜歯鉗子

骨鉗子 平川型



4/5

外科

抜歯鉗子／骨鉗子



1/1



サイズ/157mm

#1 コード No.17801
標準価格 22,800円
上下顎用



1/1

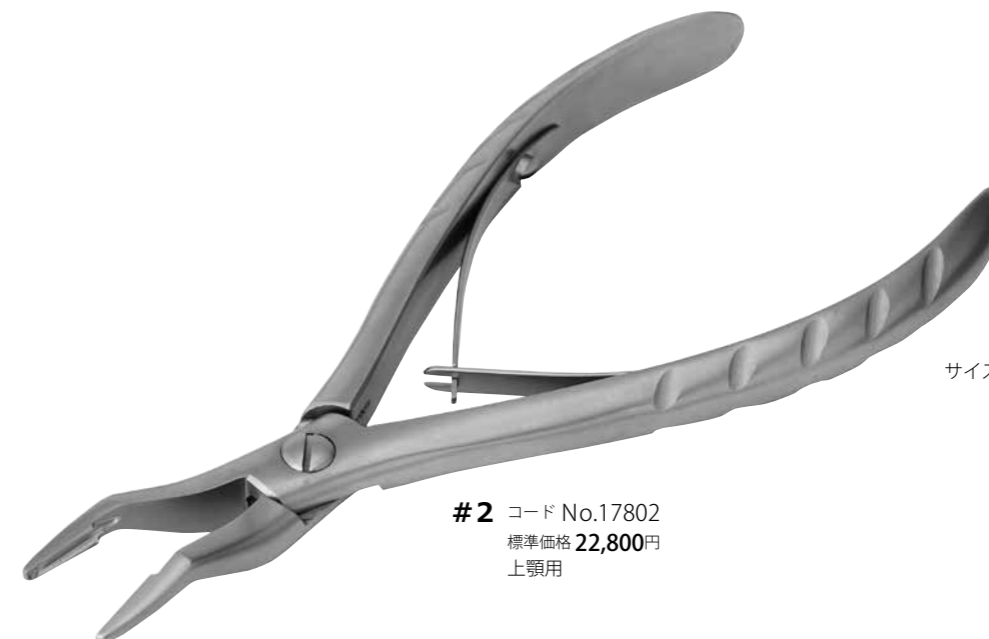

サイズ/166mm

#2 コード No.17802
標準価格 22,800円
上顎用



1/1



サイズ/160mm

#3 コード No.17803
標準価格 22,800円
下顎用

医療機器届出番号 11B1X100639D401
一般的名称 歯科用骨鉗子 販売名 骨鉗子 平川型

骨鉗子 ダブルアクション

●2か所の関節により力が分散し、軽い力で骨整形ができます。



4/5



L コード No.17804
標準価格 47,300円

医療機器届出番号 11B1X1000639D402
一般的名称 歯科用骨鉗子 販売名 骨鉗子 ダブルアクション

止血鉗子 モスキート



1/1



直 コード No.29001
標準価格 9,150円



曲 コード No.29002
標準価格 9,700円

医療機器届出番号 11B1X1000639D203
一般的名称 鉗子 販売名 止血鉗子 モスキート

骨鉗子 デリケート

●先端が小さいため、細部の骨除去に適しています。
●不良肉芽組織の除去にも使用できます。



1/1



A コード No.17805
標準価格 24,000円

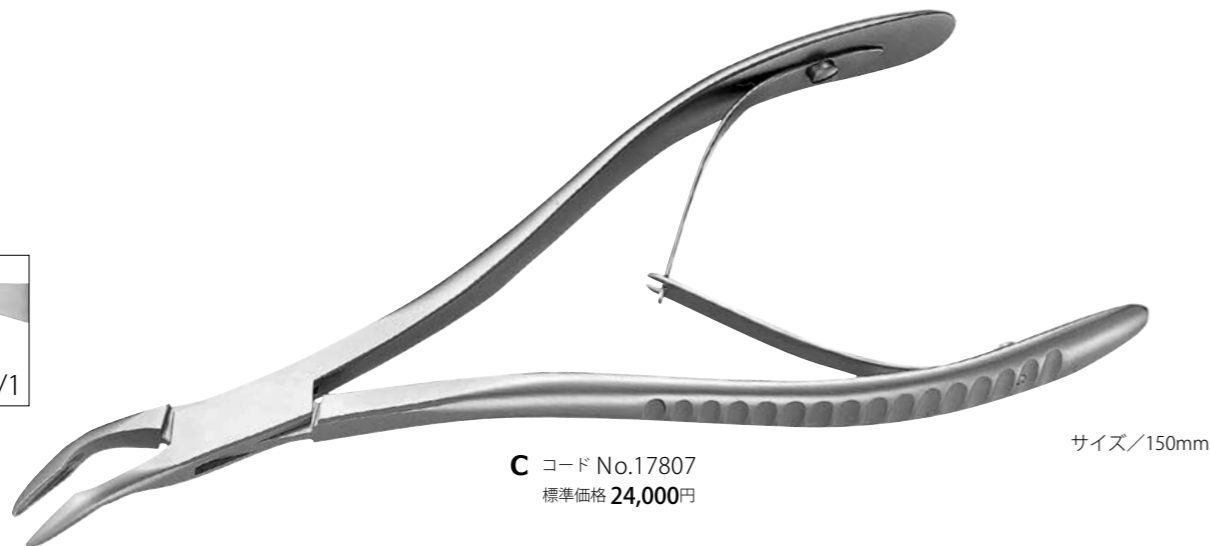

C コード No.17807
標準価格 24,000円

医療機器届出番号 11B1X1000639D403
一般的名称 歯科用骨鉗子 販売名 骨鉗子 デリケート

止血鉗子 ペアン



1/1

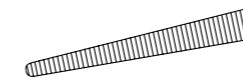

コード No.29004
標準価格 10,400円

医療機器届出番号 11B1X1000639D205
一般的名称 鉗子 販売名 止血鉗子 ペアン

インスツルメントオイル (防錆剤入)

鉗子類のメンテナンスに！

●鉗子、持針器、ハサミなどの可動部（ジョイント部）を有するインスツルメントには動きを維持するため、定期的に注油を行って下さい。油切れを起こすと機能を損なう恐れがあります。また、防錆剤により、錆びやすいジョイント部からの錆びの発生を防ぎます。

●インスツルメントを洗浄後、オートクレーブ前に少量塗布して下さい。

※詳しくはP.48をご覧ください。





1/1

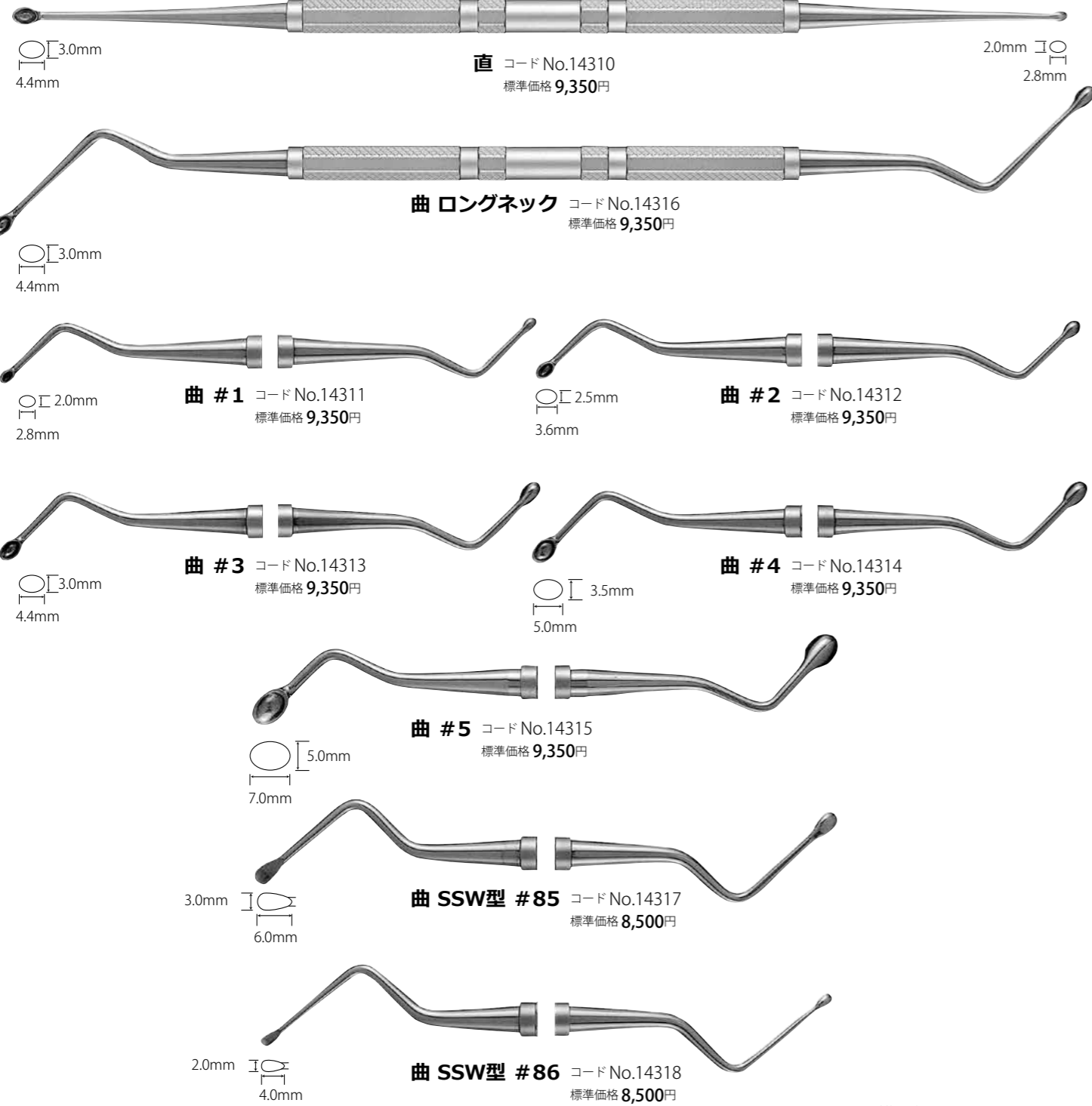

医療機器届出番号 1181X1000662D002
一般的名称 歯科用キュレット 販売名 鋭匙



1/1



医療機器届出番号 1181X1000637D001
一般的名称 輪心 販売名 有窓鋭匙 曲



1/1



医療機器届出番号 1181X1000662D001
一般的名称 歯科用キュレット 販売名 鋭匙プライヤー

エレベーター D型

●しっかりと握れる径の太いハンドルです。



直



#1S
コード No.16121
標準価格 8,700円
先幅4.0mm



#2S
コード No.16122
標準価格 8,700円
先幅3.5mm



#3S
コード No.16123
標準価格 8,700円
先幅3.0mm



#4S
コード No.16124
標準価格 8,700円
先幅2.5mm



#5S
コード No.16125
標準価格 8,700円
先幅2.0mm

反



#1C
コード No.16126
標準価格 8,700円
先幅4.0mm



#2C
コード No.16127
標準価格 8,700円
先幅3.5mm



#3C
コード No.16128
標準価格 8,700円
先幅3.0mm



#4C
コード No.16129
標準価格 8,700円
先幅2.5mm



#5C
コード No.16130
標準価格 8,700円
先幅2.0mm

※修理にて「刃研ぎ」をお受けできます。

NM

●幅広の先端が特長のエレベーター。



#NM1
コード No.16055
標準価格 8,700円
先幅5.0mm



#NM2
コード No.16056
標準価格 8,700円
先幅4.5mm
(日大型)



#NM3
コード No.16057
標準価格 8,700円
先幅4.0mm



#NM2A
コード No.16058
標準価格 8,700円
先幅4.5mm
逆反



智歯用 NM

●作業長が通常の#NMエレベーターに比べ、10mm長くなっています。
●指をかけるくぼみがあるため、滑りにくく、力がかけやすいです。



智歯用 #NM2
コード No.16095
標準価格 9,700円
先幅4.5mm



智歯用 #NM2A
コード No.16098
標準価格 9,700円
先幅4.5mm
逆反



※ハンドルに「WT」と刻印が入っています。
智歯：Wisdom Tooth

※修理にて「刃研ぎ」をお受けできます。



●先端がより薄くなっているため、歯根膜にスムーズに挿入できます。

[#NM2 頬側からの使用例]



[#NM2A 舌側からの使用例]



エレベーター B型

●操作性の良いスタンダードなハンドルです。



直



#1S
コード No.16101
標準価格 8,700円
先幅4.0mm



#2S
コード No.16102
標準価格 8,700円
先幅3.5mm



#3S
コード No.16103
標準価格 8,700円
先幅3.0mm



#4S
コード No.16104
標準価格 8,700円
先幅2.5mm



#5S
コード No.16105
標準価格 8,700円
先幅2.0mm

反



#1C
コード No.16106
標準価格 8,700円
先幅4.0mm



#2C
コード No.16107
標準価格 8,700円
先幅3.5mm



#3C
コード No.16108
標準価格 8,700円
先幅3.0mm



#4C
コード No.16109
標準価格 8,700円
先幅2.5mm



#5C
コード No.16110
標準価格 8,700円
先幅2.0mm

アングル

●少ない開口量でも臼歯部に届くアングルなので、開口不全の患者さんに有効です。



#20AL コード No.16015
標準価格 8,700円
先幅3.5mm



#21AL コード No.16016
標準価格 8,700円
先幅3.5mm



●頬(唇)側に歯質がなく先端部がかりにくい場合に舌(口蓋)側から少ない開口量でアクセスできます。

写真提供：今北 将人 先生 (スマイル歯科・北海道医療大学 非常勤講師)

智歯用

●作業長が通常のエレベーターに比べ20mm長くなっています。
●指をかけるくぼみがあるため、安定します。



智歯用 #1
コード No.16065
標準価格 9,700円
先幅3.0mm
浅曲



智歯用 #2
コード No.16066
標準価格 9,700円
先幅3.0mm
深曲



智歯用 #3
コード No.16067
標準価格 9,700円
先幅3.0mm
逆曲

※ハンドルに「WT」と刻印が入っています。
智歯：Wisdom Tooth

※修理にて「刃研ぎ」をお受けできます。

※修理にて「刃研ぎ」をお受けできます。

医療機器届出番号 1181X1000645D005
一般的名称 歯科用エレベーター 販売名 エレベーター B型

エレベーター B型 スピアー



- 槍状の薄い先端部のため、歯根膜空隙へ挿入がしやすく歯根膜線維を鋭利に切断します。
- インプラントの即時埋入症例の抜歯時、歯周組織をできる限り傷つけずに残すことができます。

1/1

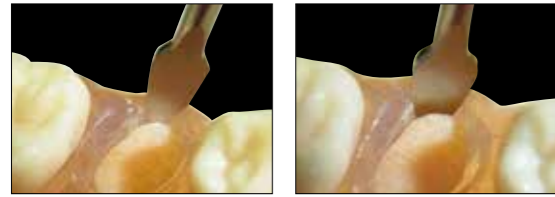

- 槍状の先端が、残根等の見つけにくい歯根膜空隙の探知を可能にします。
- 薄い先端部で、狭窄している歯根膜空隙にも挿入できます。

[使用方法]

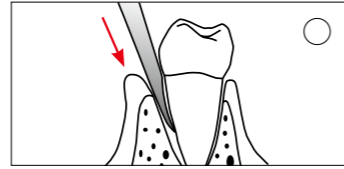

- 先端部を歯根膜空隙に根尖側方向へ挿入することにより、歯周靭帯を切断し、楔作用で歯牙を挺出させます。

[注意点]

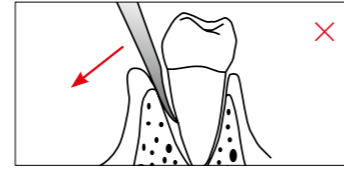

- てこの作用で歯根を持ち上げるような操作は行わないでください。先端部が破折、変形する恐れがあります。



#1S
コード No.16141
標準価格 8,800円
ストレート



#1C
コード No.16144
標準価格 8,800円
カーブ



#1R
コード No.16147
標準価格 8,800円
リバース



#2
コード No.16145
標準価格 8,800円



#3
コード No.16146
標準価格 8,800円

[#1C(カーブ)]



- 先端部が反っているため、歯軸に合わせて挿入しづらい臼歯部での使用に有効です。

[#1R(リバース)]

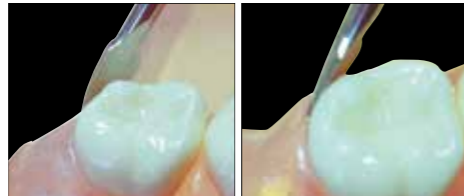

- 先端部が内側に反っているため、臼歯部の遠心面や舌・口蓋側からのアプローチに有効です。

[#2・#3]



- 臼歯部などストレートシャフトでは届きにくい部位に有効です。
- 作業部の中心がハンドルの延長線上になるように設計されているため、操作バランスがよく、感覚伝達性に優れています。

※修理にて「刃研ぎ」をお受けできます。

医療機器届出番号 1181X1000645D005
一般的名称 歯科用エレベーター 販売名 エレベーター B型

ルートチップエレベーター



1/1

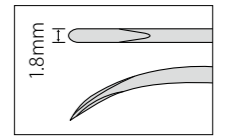

#1S
コード No.16075
標準価格 8,700円



#2A
コード No.16076
標準価格 8,700円



#3A
コード No.16077
標準価格 8,700円

※修理にて「刃研ぎ」をお受けできます。

医療機器届出番号 1181X1000645D001
一般的名称 歯科用エレベーター 販売名 ルートチップエレベーター



1/1

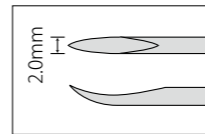
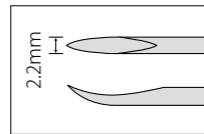

#1S
コード No.16085
標準価格 7,300円



#2A
コード No.16086
標準価格 7,300円



#3A
コード No.16087
標準価格 7,300円



両頭
コード No.14601
標準価格 6,600円

医療機器届出番号 1181X1000645D002
一般的名称 歯科用エレベータ 販売名 ルートチップピックス

※修理にて「刃研ぎ」をお受けできます。



4/5

ネジタイプ



A コード No.14101
標準価格 5,300円
浸潤麻酔用

B コード No.14102
標準価格 6,600円
伝達麻酔用

ロックタイプ

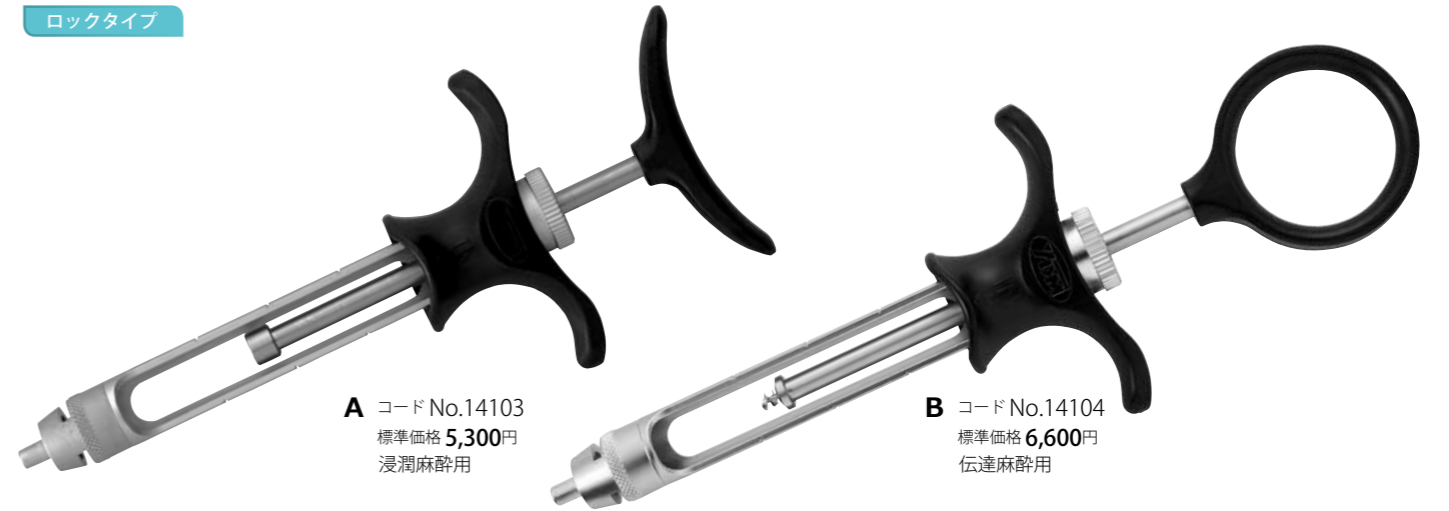

A コード No.14103
標準価格 5,300円
浸潤麻酔用

B コード No.14104
標準価格 6,600円
伝達麻酔用

※黒色部/材質 PPS 耐熱温度271℃

医療機器届出番号 1181X1000648D002
一般的名称 歯科麻酔用注射筒 販売名 カートリッジシリンジタイプ2



4/5

ネジタイプ



コード No.14115
標準価格 5,300円
浸潤麻酔用

ロックタイプ



コード No.14116
標準価格 5,300円
浸潤麻酔用

※黒色部/材質 PPS 耐熱温度271℃

医療機器届出番号 1181X1000648D001
一般的名称 歯科麻酔用注射筒 販売名 カートリッジシリンジ

単品 ※タイプ2、1mL用共通です。

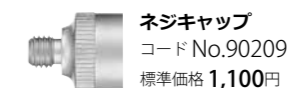

ネジキャップ
コード No.90209
標準価格 1,100円

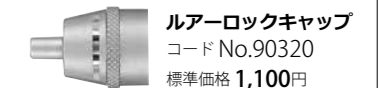

ルアーロックキャップ
コード No.90320
標準価格 1,100円

骨膜剥離子



1/1

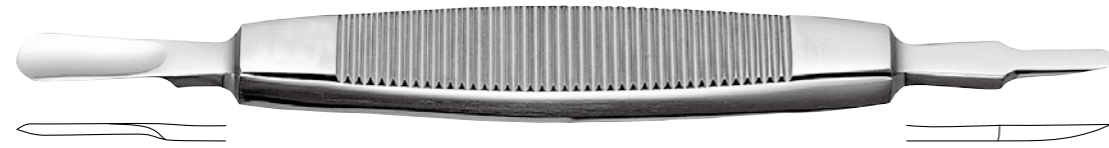

#13 コード No.15130
標準価格 10,400円

医療機器届出番号 11B1X1000642D012
一般的名称 歯科用起子及び剥離子 販売名 骨膜剥離子

粘膜剥離子



1/1



#14 コード No.15140
標準価格 9,700円



七浦型 コード No.14230
標準価格 9,700円

医療機器届出番号 11B1X1000642D013
一般的名称 歯科用起子及び剥離子 販売名 粘膜剥離子

ディセクター



1/1



コード No.30020
標準価格 7,300円

医療機器届出番号 11B1X1000634D301
一般的名称 歯肉切除メス 販売名 ディセクター

Periosteal Order System

剥離子オーダーシステム

手法に合わせて、セレクト自在

「ハンドル」と「双方の先端部」を自由に組み合わせて、オリジナル剥離子をオーダー可能。
スムーズな治療を叶え、インスツルメントに要するコストやスペースの削減にも貢献します。

Point 1 ハンドル×3種類、先端部×27種類の組み合わせが自在
手法に合わせたスムーズな治療が可能

Point 2 インスツルメントの数量を削減でき、コスト削減に貢献

Point 3 耐摩耗性に優れ、切れ味がシャープなDLCコーティングタイプも用意



剥離子 オーダーシステム



- ハンドルと先端部を自由に組合わせてオーダーできます。
術者の手法に合った組合せで、治療がよりスムーズになります。
- ハンドルは3種類、先端部は27種類から選べます。

ハンドル



丸柄 カラクサ

※長さ/110mm
※径/φ9.5mm



角柄 太

※長さ/80mm
※径/φ8.0mm



角柄 細

※長さ/110mm
※径/φ6.5mm

先端部

- 先端部はステンレス製とステンレスにDLC（ダイヤモンドライクカーボンコーティング）をしたタイプがございます。
 - DLCは高硬度で耐摩耗性に優れシャープな切れ味を持続させます。
 - DLCは黒色コーティングの為、ライトの乱反射を抑えて視認性を向上させます。
- ※写真はステンレス製です。DLCコーティングは同形状で黒色になります。

[粘膜 (広範囲)]



| | | | | | |
|--------|-----|-----------|-----------|-----|-----------|
| ステンレス製 | HA1 | HA2 | HA3 | HA4 | HA5 |
| DLC | DA1 | DA2 刃付 | DA3 刃付 | DA4 | DA5 刃付 |



| | | | | |
|--------|-----------|-----|-----|-----------|
| ステンレス製 | HA6 | HA7 | HA8 | HA9 |
| DLC | DA6 刃付 | DA7 | DA8 | DA9 刃付 |

[粘膜 (狭範囲)]

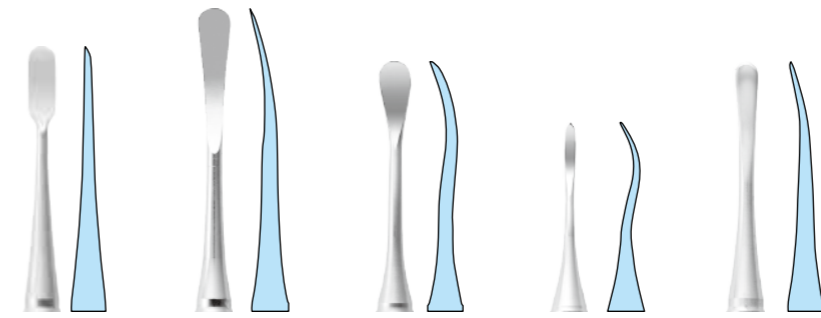

| | | | | | |
|--------|-----------|-----------|-----------|-----|-----------|
| ステンレス製 | HB1 | HB2 | HB3 | HB4 | HB5 |
| DLC | DB1 刃付 | DB2 刃付 | DB3 刃付 | DB4 | DB5 刃付 |

[歯間乳頭]

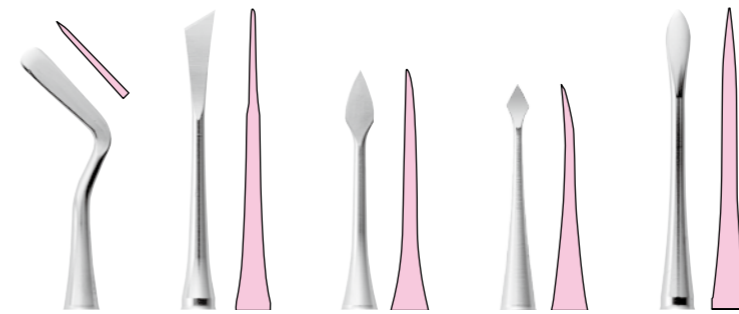

| | | | | | |
|--------|-----------|-----------|-----------|-----------|-----|
| ステンレス製 | HC1 | HC2 | HC3 | HC4 | HC5 |
| DLC | DC1 刃付 | DC2 刃付 | DC3 刃付 | DC4 刃付 | DC5 |

[歯肉排除]

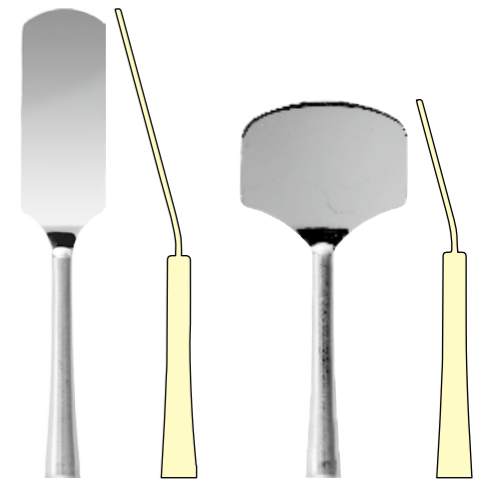

| | |
|-----------|-----------|
| HD1 | HD2 |
| DD1 鏡面 | DD2 鏡面 |

[骨膜]

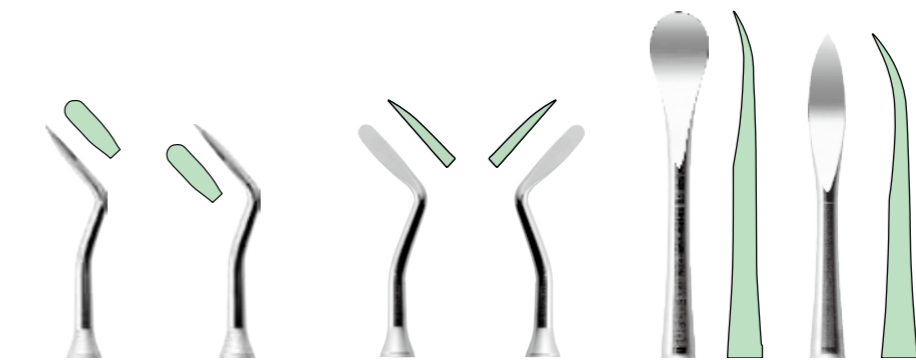

| | | | | | | |
|--------|-----------|-----------|-----------|-----------|-----------|-----------|
| ステンレス製 | HE1 | HE2 | HE3 | HE4 | HE5 | HE6 |
| DLC | DE1 刃付 | DE2 刃付 | DE3 刃付 | DE4 刃付 | DE5 刃付 | DE6 刃付 |

※背面が平ら ※内面が平ら





ご注文方法

ステンレス製



HC3

丸柄 カラクサ

HB2

[組合わせ例]

ハンドル：丸柄 カラクサ
先端部：HC3、HB2 をご指定の場合

コード No.15001 「剥離子 オーダーシステム 丸柄 カラクサ + HC3 + HB2」

| コード No. | 品名 | 標準価格 |
|---------|---------|---------|
| 15001 | 丸柄 カラクサ | 10,800円 |
| 15002 | 角柄 太 | 10,300円 |
| 15003 | 角柄 細 | 9,700円 |

DLC

▶ダイヤモンドライク カーボンコーティング

- DLCは高硬度で耐摩耗性に優れシャープな切れ味を持続させます。
- DLCは黒色コーティングの為、ライトの乱反射を抑えて視認性を向上させます。

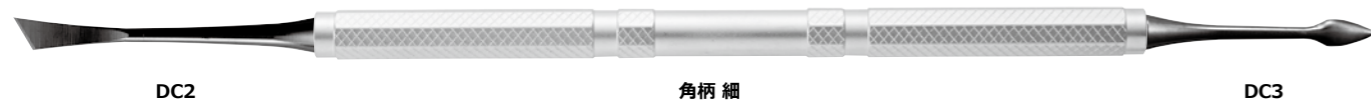

DC2

角柄 細

DC3

[組合わせ例]

ハンドル：角柄 細
先端部：DC2、DC3 をご指定の場合

コード No.15007 「剥離子 オーダーシステム DLC 角柄 細 + DC2 + DC3」

| コード No. | 品名 | 標準価格 |
|---------|-------------|---------|
| 15005 | DLC 丸柄 カラクサ | 13,200円 |
| 15006 | DLC 角柄 太 | 12,700円 |
| 15007 | DLC 角柄 細 | 12,100円 |



推奨パターン1

青井良太先生 ご考案 SBC (Surgical Basic Course) 主幹

- 歯肉排除用の組合わせ。1本で大小揃い、術部の広さに合わせてスムーズに対応でき便利です。
- 術部確認のミラー機能も併用できます。



HD1 + 角柄 太 + HD2

[HD2]



- 広範囲の歯肉を排除できます。

推奨パターン2

保坂 均先生 ご考案 日本歯周病学会 指導医・専門医

- 頸部に4方向の角度が付与されたブレードが鋭利な骨膜剥離子です。上下・左右を組合せた2本であらゆる部位に対応でき、歯周外科に適しています。



HE1 + 丸柄 カラクサ + HE2

[HE1]



- 口蓋側を剥離します。

[HE2]



- 唇側を剥離します。



HE3 + 丸柄 カラクサ + HE4

Tungsten Carbide

超硬 (持針器・ハサミ 超硬加工モデル)

耐摩耗性 × 耐久性で選ぶなら「超硬」

優れた耐摩耗性・耐久性をインスツルメントに与えてくれる、「超硬」加工。
 こだわりあるドクターに、より長く愛用いただきたいセレクションです。

Point 1 耐摩耗性に優れた超硬チップにより、
 安定した把持力を維持

Point 2 ダイヤモンドに次ぐ硬さを持つ超硬により、
 更に滑らかなハサミの切れ味と耐久性を実現

Point 3 長寿命の実現で、
 インスツルメントのコスト削減に寄与

持針器



新型



※超硬付
 サイズ / 170mm
 指定縫合糸 / 3-0 ~ 5-0
 指定縫合針φ 0.38 ~ φ 0.63mm

コード No.14505
 標準価格 30,300円

七浦型

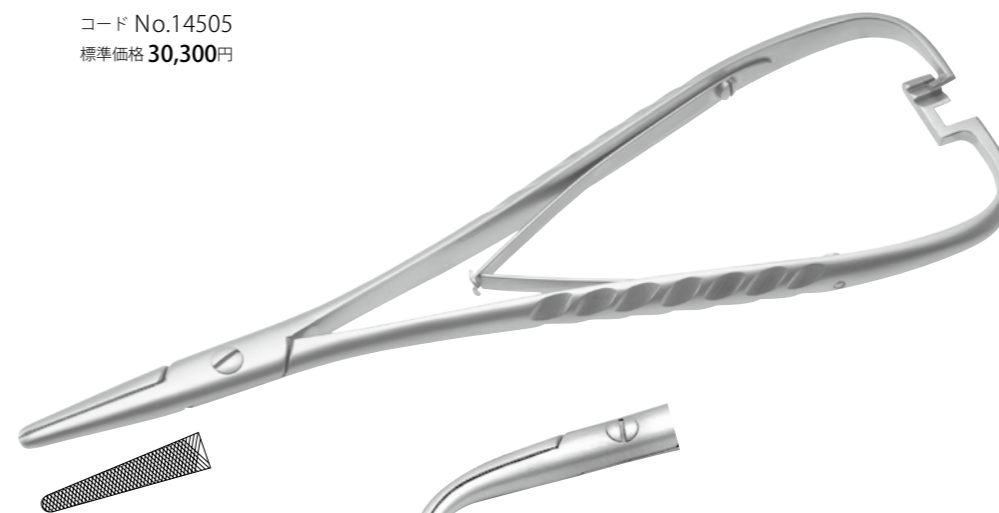

サイズ / 168mm
 指定縫合糸 / 3-0 ~ 5-0
 指定縫合針φ 0.38 ~ φ 0.63mm

直 コード No.14501
 標準価格 17,000円

曲 コード No.14502
 標準価格 17,000円

ペリオ



サイズ / 141mm
 指定縫合糸 / 3-0 ~ 5-0
 指定縫合針φ 0.38 ~ φ 0.63mm

直 コード No.14506
 標準価格 17,000円

曲 コード No.14509
 標準価格 17,000円

新型 医療機器届出番号 1181X1000630D003 一般的名称 持針器 販売名 持針器 新型
 七浦型 医療機器届出番号 1181X1000630D001 一般的名称 持針器 販売名 持針器 七浦型
 ペリオ 医療機器届出番号 1181X1000630D005 一般的名称 持針器 販売名 持針器 ペリオ

持針器

マチュー



4/5



直 コード No.29012
標準価格 31,500円

曲 コード No.29017
標準価格 31,500円

※超硬付
サイズ / 141mm
指定縫合糸 / 3-0 ~ 5-0
指定縫合針 φ 0.38 ~ φ 0.63mm

マチュー ソフト



曲 コード No.29018
標準価格 34,300円

※超硬付
サイズ / 159mm
指定縫合糸 / 3-0 ~ 5-0
指定縫合針 φ 0.38 ~ φ 0.63mm

[マチューソフト 曲/口蓋裂用]



- ラチェットが柔らかいため、ペングリップでの開閉が可能な上、繰り返しの開閉での疲労感が少ないです。
- ハンドル中央部の幅を狭くし、操作しやすくしました。

口蓋裂用



コード No.14521
標準価格 38,000円

※超硬付
サイズ / 190mm
指定縫合糸 / 3-0 ~ 5-0
指定縫合針 φ 0.38 ~ φ 0.63mm

マチュー マチューソフト 医療機器届出番号 11B1X1000630D014
一般的名称 持針器 販売名 持針器 マチュー
口蓋裂用 医療機器届出番号 11B1X1000630D016
一般的名称 持針器 販売名 持針器 口蓋裂用

持針器 スティール



4/5

- 先端が薄く、狭い部位での操作性に優れています。

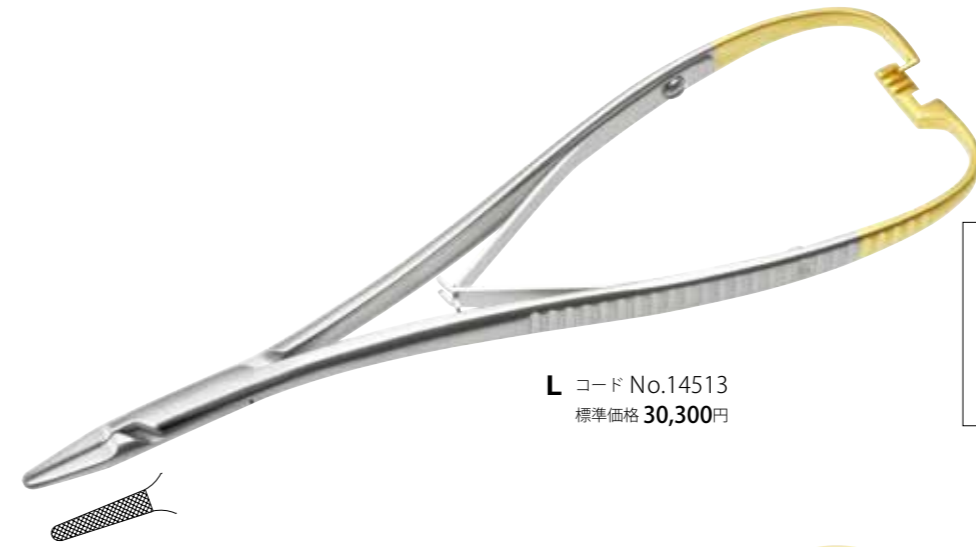

L コード No.14513
標準価格 30,300円

※超硬付
サイズ / 170mm
指定縫合糸 / 4-0 ~ 6-0
指定縫合針 φ 0.33 ~ φ 0.53mm

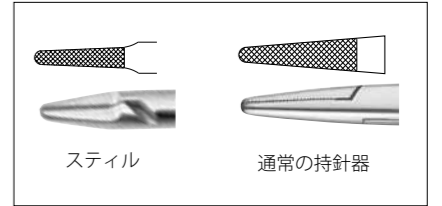

S コード No.14514
標準価格 30,300円

※超硬付
サイズ / 135mm
指定縫合糸 / 4-0 ~ 6-0
指定縫合針 φ 0.33 ~ φ 0.53mm

医療機器届出番号 11B1X1000630D006
一般的名称 持針器 販売名 持針器 スティール

持針器 ライダー



4/5

- 先端が薄く、狭い部位での操作性に優れています。



コード No.14515
標準価格 30,300円

※超硬付
サイズ / 138mm
指定縫合糸 / 4-0 ~ 6-0
指定縫合針 φ 0.33 ~ φ 0.53mm

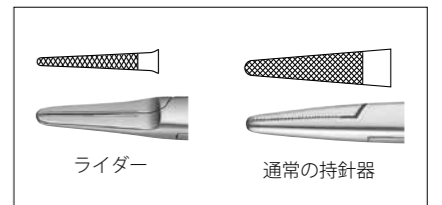

医療機器届出番号 11B1X1000630D007
一般的名称 持針器 販売名 持針器 ライダー



コード No.14510
標準価格 29,100円

※超硬付
サイズ/160mm
指定縫合糸/3-0~5-0
指定縫合針φ0.38~φ0.63mm



コード No.29014
標準価格 24,200円

※超硬付
サイズ/149mm
指定縫合糸/3-0~5-0
指定縫合針φ0.38~φ0.63mm



コード No.29013
標準価格 24,200円

※超硬付
サイズ/134mm
指定縫合糸/3-0~5-0
指定縫合針φ0.38~φ0.63mm

ヘガール 医療機器届出番号 1181X1000630D012
一般的名称 持針器 販売名 持針器 ヘガール
ベビークライルウッド 医療機器届出番号 1181X1000630D011
一般的名称 持針器 販売名 持針器 ベビークライルウッド
ホルセイ 医療機器届出番号 1181X1000630D013
一般的名称 持針器 販売名 持針器 ホルセイ

インスツルメントオイル (防錆剤入)

鉗子類のメンテナンスに!

●鉗子、持針器、ハサミなどの可動部（ジョイント部）を有するインスツルメントには動きを維持するため、定期的に注油を行って下さい。油切れを起こすと機能を損なう恐れがあります。また、防錆剤により、錆びやすいジョイント部からの錆びの発生を防ぎます。

●インスツルメントを洗浄後、オートクレーブ前に少量塗布して下さい。

※詳しくはP.48をご覧ください。



4/5



1/1

- 先端が閉じると同時にロックされるロック機構により、繊細な動きにズレができません。
- 少ない動きで開閉し、スムーズでスピーディーな操作ができます。

HU型



コード No.29010
標準価格 69,300円

※超硬付
サイズ/138mm
指定縫合糸/5-0~6-0
指定縫合針φ0.33~φ0.38mm
考案：上田秀朗先生
(日本包括歯科臨床学会 会長
日本顎咬合学会 理事長)

超硬付



直 コード No.29011
標準価格 65,400円

曲 コード No.29015
標準価格 65,400円

※超硬付
サイズ/138mm
指定縫合糸/5-0~6-0
指定縫合針φ0.33~φ0.38mm

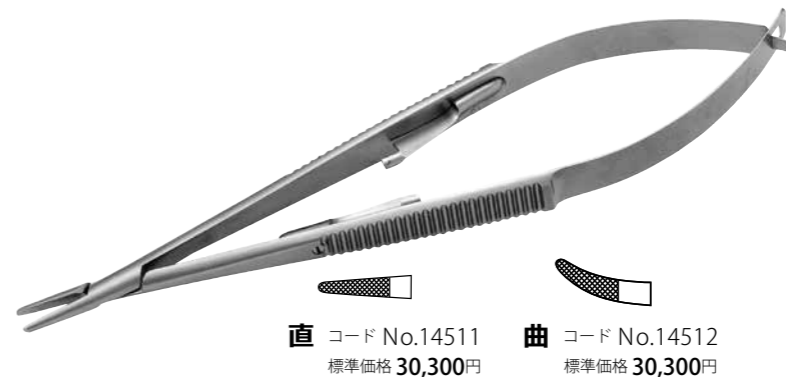

直 コード No.14511
標準価格 30,300円

曲 コード No.14512
標準価格 30,300円

サイズ/138mm
指定縫合糸/5-0~6-0
指定縫合針φ0.33~φ0.38mm

L 超硬付



直 コード No.29019
標準価格 59,400円

曲 コード No.29020
標準価格 59,400円

※超硬付
サイズ/170mm
指定縫合糸/5-0~6-0
指定縫合針φ0.33~φ0.38mm

医療機器届出番号 1181X1000630D010
一般的名称 持針器 販売名 持針器 カストロビージョ

替刃メスハンドル



1/1



#3 コード No.29091
標準価格 2,650円



直 コード No.15305
標準価格 10,300円

医療機器届出番号 11B1X1000634D001
一般的名称 ナイフハンドル 販売名 替刃メスハンドル

メス



1/1



カーランド 両頭 コード No.29071
標準価格 12,100円



歯根膜剥離用 コード No.14003
標準価格 4,000円



- 抜歯の際、効果的に歯根膜を剥離します。
- 刃部が三角形で、押しでも操作できます。

医療機器届出番号 11B1X1000634D101
一般的名称 メス 販売名 メス

替刃メス着脱プライヤー



1/1



コード No.14050
標準価格 16,500円

骨ノミ



1/1



先幅4.0mm

両刃 コード No.14010
標準価格 10,700円



先幅3.5mm

片刃 コード No.14011
標準価格 10,700円

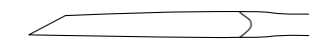

先幅3.5mm

溝刃 コード No.14012
標準価格 10,700円



両刃 医療機器届出番号 11B1X1000641D003
一般的名称 のみ 販売名 骨ノミ 両刃
片刃 医療機器届出番号 11B1X1000641D004
一般的名称 のみ 販売名 骨ノミ 片刃
溝刃 医療機器届出番号 11B1X1000641D005
一般的名称 のみ 販売名 骨ノミ 溝刃

木槌



3/4



コード No.14671
標準価格 3,200円

サイズ/ 232mm
重さ/ 84g

医療機器届出番号 11B1X1000643D101
一般的名称 木製つち 販売名 木槌

マレット ユニバーサル



●コンパクトで軽量なため、力を入れすぎを防ぎます。

1/1



コード No.14672
標準価格 13,400円

重さ / 120g

※白色部 / 材質 PTFE 耐熱温度260℃

医療機器届出番号 11B1X1000643D004
一般的名称 つち 販売名 マレット ユニバーサル

マレット 外科用



●ベースが硬めな樹脂のため、力が伝わりやすいです。

1/1



ハード コード No.15211
標準価格 12,100円

重さ / 220g

※白色部 / 材質 PFA 耐熱温度260℃

●ベースがシリコンのため、ソフトな打感です。



ソフト コード No.15210
標準価格 11,000円

重さ / 220g

※灰色部 / 材質 Si 耐熱温度260℃

医療機器届出番号 11B1X1000643D001
一般的名称 つち 販売名 マレット 外科用

骨ヤスリ



1/1



#1 コード No.14401
標準価格 8,700円

裏面



#2 コード No.14402
標準価格 8,700円

裏面

裏面

#3 コード No.14403
標準価格 8,700円



蕾形 コード No.14421
標準価格 8,700円



#11 コード No.14411
標準価格 13,400円

5.8mm
12mm

9.5mm
18mm



#12 コード No.14412
標準価格 13,400円

5.0mm
17mm

5.5mm
27mm



#13 コード No.14413
標準価格 13,400円

4.0mm
15mm

4.0mm
18mm

●#12より一回り小さなサイズです。

医療機器届出番号 11B1X1000644D001
一般的名称 やすり 販売名 骨ヤスリ

開口器



3/4



サイズ/135mm

ハイステル コード No.14641
標準価格 21,800円 (シリコンカバー4入)

単品

シリコンカバー
コード No.90393
標準価格 440円 (2入)
内径φ8mm

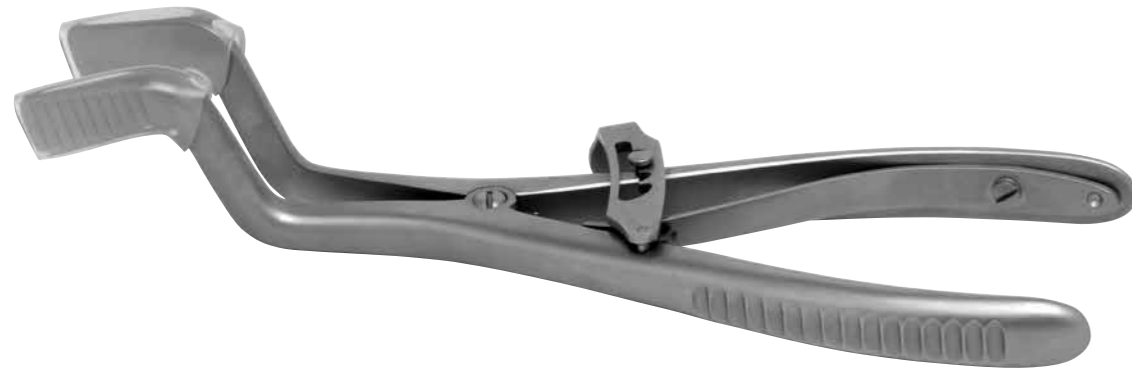

サイズ/185mm

ローゼル ケーニッヒ コード No.14642
標準価格 31,500円 (シリコンカバー4入)

単品

シリコンカバー
コード No.90394
標準価格 440円 (2入)
内径φ7mm

※シリコンカバー/材質 Si 耐熱温度260℃

医療機器届出番号 11B1X1000650M101
一般的名称 開口器 販売名 開口器

開創鉤 ランゲンベック



3/4

- 扁平で長い鉤のため、組織を大きく圧排でき、視野拡大に有効です。
- ハンドルから鉤までが長いので、アシスタントが保持しても邪魔になりません。



サイズ/210mm

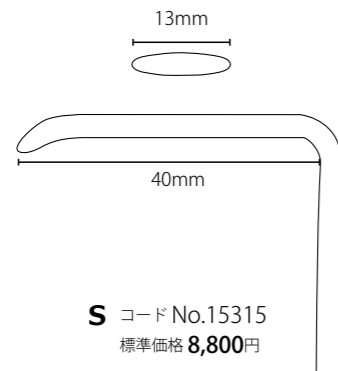

S コード No.15315
標準価格 8,800円

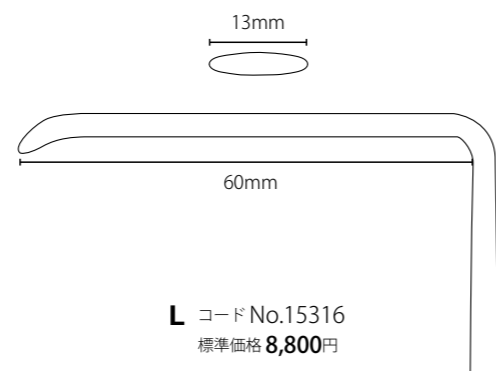

L コード No.15316
標準価格 8,800円

医療機器届出番号 11B1X1000638M101
一般的名称 鉤 販売名 開創鉤

L字鉤



1/1

- 手術時の歯肉弁開拡・牽引に適しています。



コード No.15314
標準価格 5,300円

医療機器届出番号 11B1X1000650D102
一般的名称 歯科用開創器 販売名 L字鉤

チークリトラクター



1/1

- 骨削除時における骨膜弁基底部の圧排・保護に適しています。
- 口角・口唇の保護や舌圧子としても使用できます。



コード No.14620
標準価格 4,850円

医療機器届出番号 11B1X1000650D101
一般的名称 歯科用開創器 販売名 チークリトラクター

口角鉤 ステンベルヒ



1/1

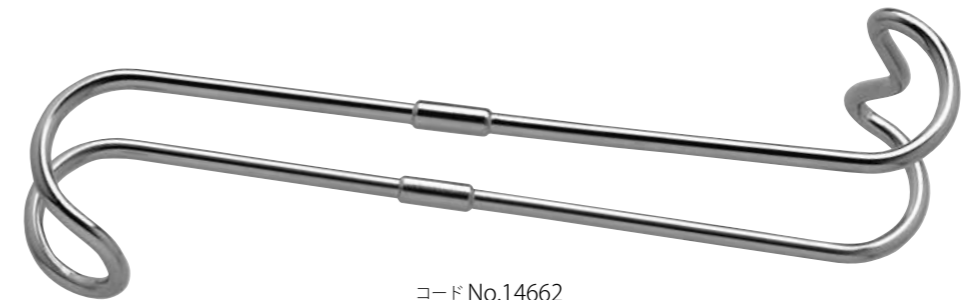

コード No.14662
標準価格 2,650円

医療機器届出番号 11B1X1000650D103
一般的名称 歯科用開創器 販売名 口角鉤 ステンベルヒ

舌圧子 スタンダード



1/1



コード No.14661
標準価格 1,450円

医療機器届出番号 11B1X1000615D002
一般的名称 舌圧子 販売名 舌圧子 スタンダード



1/1



スペンサー 直
コード No.29026
標準価格 13,200円

サイズ/115mm

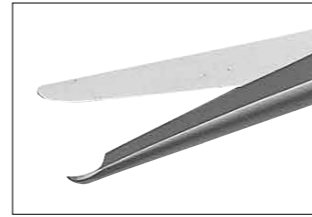

●片方の先端部分が半月状態になっているため、縫合糸をひっかけやすく、切る時に糸が逃げません。



スペンサー 曲
コード No.29029
標準価格 14,600円

サイズ/114mm



●最後臼歯部遠心にも挿入できます。



セイフティ
コード No.12828
標準価格 9,700円

サイズ/110mm



●先端が球状なので歯肉を傷つける心配がありません。



スリム
コード No.12831
標準価格 8,500円

サイズ/108mm



●先端が細く丸いので、縫合糸の隙間に挿入しやすくなっています。



ワンタッチ
コード No.12829
標準価格 17,000円

サイズ/115mm

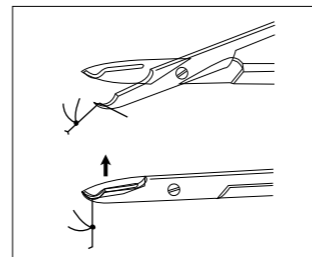

●切断した一方の糸をホールドし、そのまま抜き取ることができます。

医療機器届出番号 1181X1000635D003
一般的名称 はさみ 販売名 抜糸バサミ

※修理にて「刃研ぎ」をお受けできます。



1/1

ゴールドマンフォックス



#1 コード No.12801
標準価格 14,600円

※刃部ギザ付
サイズ/130mm



#1 TC コード No.12803
標準価格 26,700円

※超硬付
※刃部ギザ付
サイズ/130mm



#2 コード No.12802
標準価格 14,600円

※刃部ギザ付
サイズ/127mm



ラグランジュ コード No.29023
標準価格 13,200円

※刃部ギザ付
サイズ/112mm

※修理にて「刃研ぎ」をお受けできます。

医療機器届出番号 1181X1000635D201
一般的名称 歯科用歯肉はさみ 販売名 歯肉バサミ

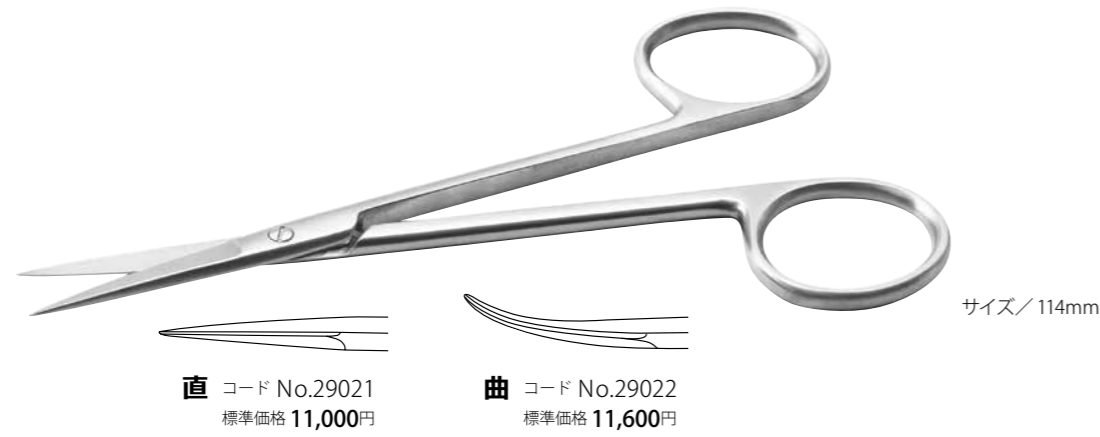

※修理にて「刃研ぎ」をお受けできます。

医療機器届出番号 1181X1000635D201
一般的名称 歯科用歯肉はさみ 販売名 歯肉バサミ



有 鈎



無 鈎



医療機器届出番号 1181X1000636D011
一般的名称 ピンセット 販売名 外科ピンセット

外科ピンセット マッカンドー



1/1



有鉤 コード No.11335
標準価格 6,600円



無鉤 コード No.11336
標準価格 6,600円

医療機器届出番号 11B1X1000636D011
一般的名称 ピンセット 販売名 外科ピンセット

外科ピンセット 鋭匙形



1/1

●鋭匙状の先端で、不良肉芽や嚢胞を効率よく除去できます。



3.1mm
4.5mm

L 曲 コード No.11324
標準価格 10,200円



2.6mm
4.0mm

S 曲 コード No.11326
標準価格 10,200円

医療機器届出番号 11B1X1000636D011
一般的名称 ピンセット 販売名 外科ピンセット

外科ピンセット ルッツエ



1/1



コード No.11210
標準価格 4,400円

医療機器届出番号 11B1X1000636D011
一般的名称 ピンセット 販売名 外科ピンセット

外科ピンセット 縫合用



1/1



コード No.11216
標準価格 12,100円

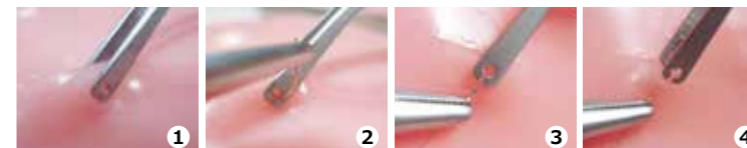

●ピンセットで歯肉を保持したまま縫合針を通せるため、ズレることなく縫合できます。

医療機器届出番号 11B1X1000636D001
一般的名称 ピンセット 販売名 外科ピンセット 縫合用

外科ピンセット アドソン



●縫合時やおペ時に繊細に軟組織を把持します。

1/1

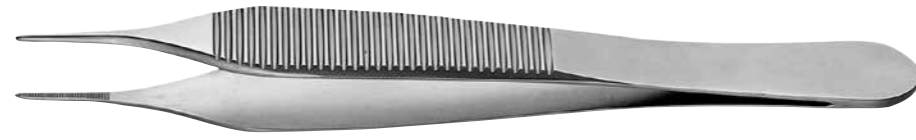

有鉤 直 コード No.29041
標準価格 6,300円



無鉤 直 コード No.30041
標準価格 6,300円

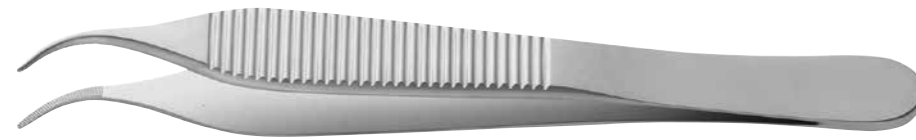

有鉤 曲 コード No.29045
標準価格 7,600円



無鉤 曲 コード No.29046
標準価格 7,600円



※先端サイズが異なる「ピンセット マイクロアドソン」もございます。(P.133参照)

医療機器届出番号 11B1X1000636D002
一般的名称 ピンセット 販売名 外科ピンセット アドソン

外科ピンセット グレーフェ



●ギザの付いた幅広の先端で、歯肉を傷つけずにしっかりと把持できます。

1/1

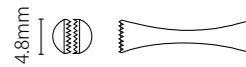

直 コード No.29043
標準価格 8,500円



曲 コード No.29044
標準価格 9,700円

医療機器届出番号 11B1X1000636D004
一般的名称 ピンセット 販売名 外科ピンセット グレーフェ

吸引管



4/5

本体

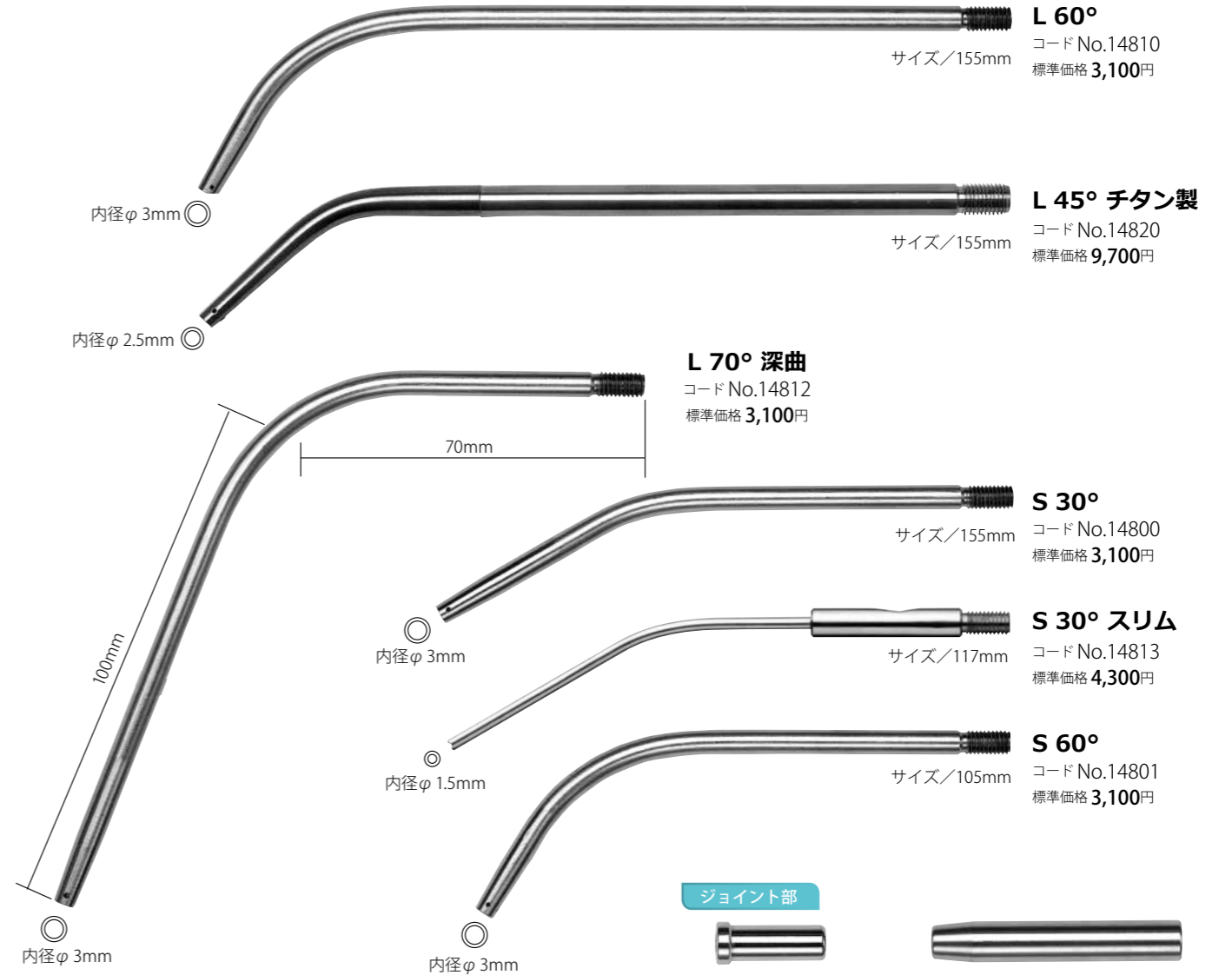

L 60°
コード No.14810
標準価格 3,100円
サイズ/155mm

L 45° チタン製
コード No.14820
標準価格 9,700円
サイズ/155mm

L 70° 深曲
コード No.14812
標準価格 3,100円

S 30°
コード No.14800
標準価格 3,100円
サイズ/155mm

S 30° スリム
コード No.14813
標準価格 4,300円
サイズ/117mm

S 60°
コード No.14801
標準価格 3,100円
サイズ/105mm

ジョイント部



S φ10
コード No.14830
標準価格 1,250円



L φ10
コード No.14832
標準価格 1,900円



S φ11テーパー付
コード No.14831
標準価格 1,250円



L φ11テーパー付
コード No.14833
標準価格 1,900円

「本体」・「ジョイント部」いずれも単品販売となっております。

※ご購入に際しては、好きな形態の「本体」とユニットに合った「ジョイント部」をお選び頂き、組み合わせてご使用下さい。

別売



クリーニングブラシ S(φ4)
コード No.13651
標準価格 3,650円 (12入)
サイズ/200mm



クリーニングワイヤー
コード No.13654
標準価格 2,450円 (12入)
サイズ/150mm

●吸引管 本体 S 30° スリム
専用の掃除棒です。
※φ1.1mm



バキュームチップアダプター
コード No.13614
標準価格 1,900円

●バキューム部内径φ16mmのユニットにご使用下さい。
※「φ11テーパー付」のジョイント部に付けて使用します。
※材質 PTFE 耐熱温度260℃

医療機器承認番号 219008ZX00982000
一般的名称 歯科用吸引管 販売名 吸引管

吸引管アダプター 排唾管接続部用



●すべてのユニットラインに対応しています。

1/1

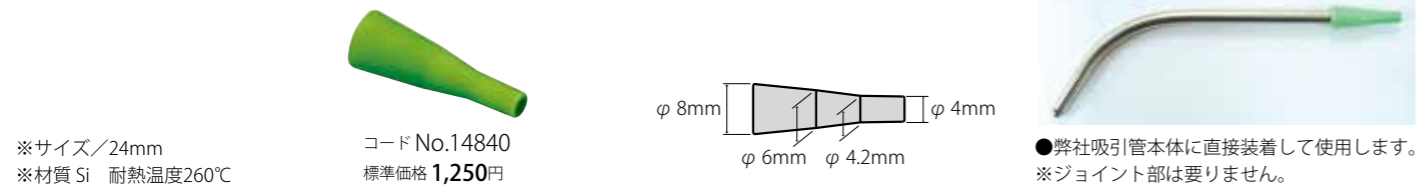

ゾンデ



1/1

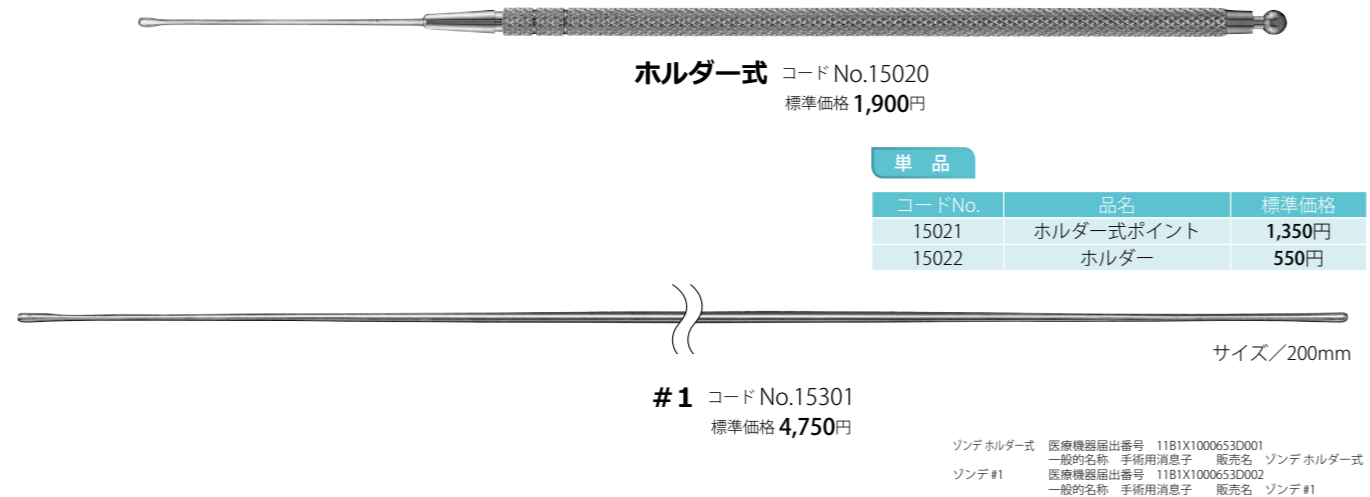

ナイロン縫合糸 青



1/1

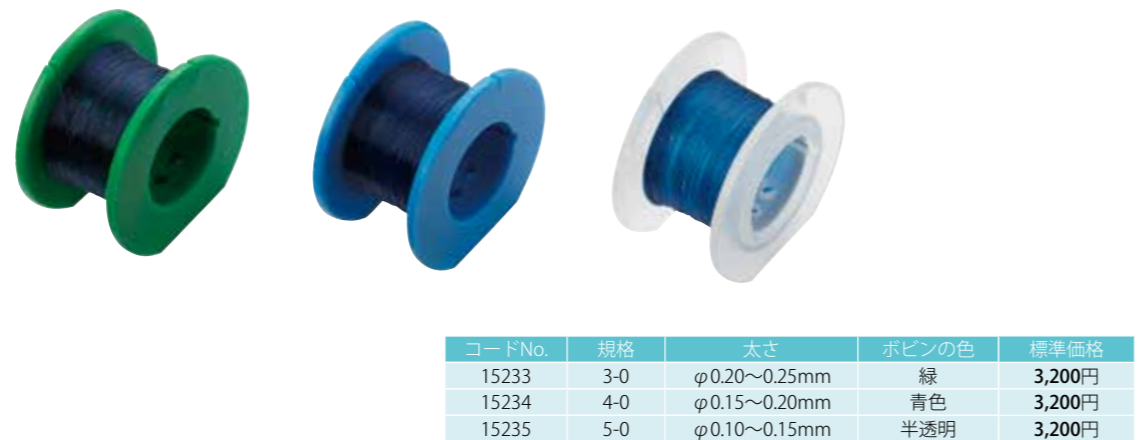

洗浄用シリンジ 3ml



1/1



開口訓練器



1/1

- 顎関節症の患者さんの開口訓練に使用します。
- Oリングで開口させる力を調整するため、負担のかかり過ぎを防ぎます。
- 樹脂製のため、水切れがよく、お風呂での訓練にも使えます。

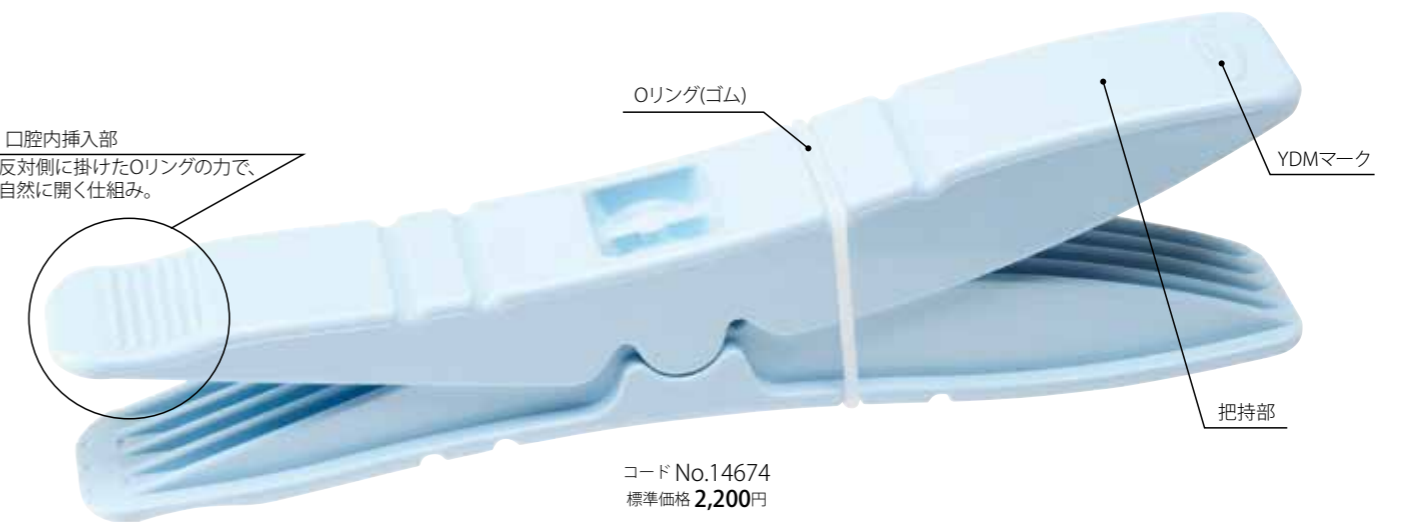

[使用方法]



- ①口腔内挿入部 (YDMマークがない少しくぼみがある側) を手で閉じ、口の中へ挿入します。
- ②挿入部のくぼみが、犬歯付近になるように位置を調整します。
- ③位置を合せた犬歯と同側の手で把持部を握ります。ゴムの力で口腔内挿入部側が自然に開きます。

ご協力：東京医科歯科大学顎関節咬合学分野(顎関節治療部)

※耐久咬合圧/490N
※本体/材質 PC/ABS 耐熱温度80℃
※Oリング/材質 Si 耐熱温度200℃

医療機器届出番号 11B1X1000650D206
一般的名称 歯科用開口器 販売名 開口訓練器

単品

シリコンカバー
コード No.90424
標準価格 440円 (2入)

Oリング
コード No.90425
標準価格 330円

インプラント Implantology



- 208 骨収集用インスツルメント
- 209 ボーンミル
- 210 骨移送用インスツルメント
- 211 サイナスリフトインスツルメント
- 212 エレベーター
- 213 ペリオトーム
- 214 測定器
- 215 ペリオプローブ
- 216 インプラントメンテナンス用
インスツルメント

ボーンスクレイパー タイプ2

- 自家骨の皮質骨表部を削るように削り取るので、外科的侵襲を抑えられます。
- 切削骨は透明の本体収納部に入るので、採取量を確認しながら切削できます。
- 先端頸部は自家骨を採取しやすい角度に曲がっています。

4/5



※収納部容量/約1cc
※刃部幅/6.4mm
※透明部/材質 TPX 耐熱温度160℃

医療機器届出番号 11B1X1000634D202
一般名称 骨刀 販売名 ボーンスクレイパータイプ2

グラフトディッシュ

- 採取した骨片を収集する際に使用します。3/5

▶チタン製

サイズ/内径φ36mm



コード No.30173
標準価格 15,800円

医療機器届出番号 11B1X1000655D001
一般名称 骨粉収集器 販売名 グラフトディッシュ

ボーンミル ex-2

- 鋭い切れ味で、0.1~1.0mmに骨を粉碎します。
- 軽い力で粉碎可能なラチェット式ハンドル。
- 無理なく粉碎でき、時間短縮にも繋がります。
- 組立・分解が簡単なシンプル構造で、準備や片付けに時間を取られません。

1/2

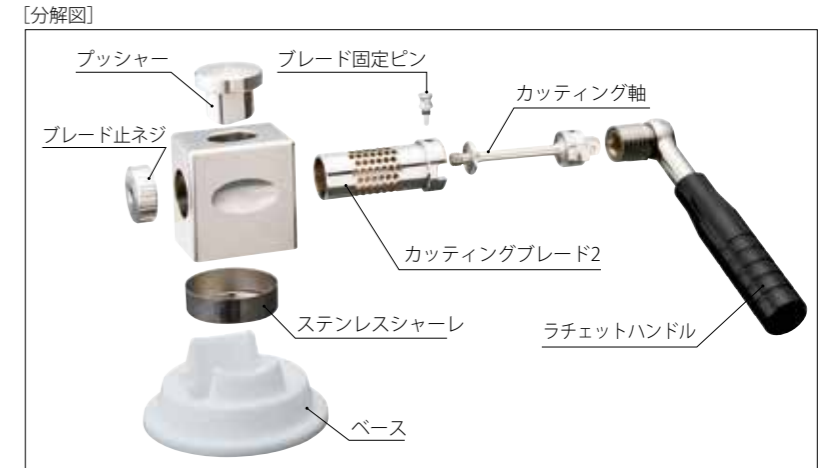

※骨挿入穴/26×17mm
※ベース/材質 レーデルR 耐熱温度190℃
※ハンドル 黒色部/材質 ベークライト 耐熱温度170℃

医療機器届出番号 11B1X1000658D001
一般名称 ボーンミル 販売名 ボーンミル

マルチコレクターキット タイプ2

(マルチコレクター 本体
[ジョイント部φ10、φ11テーパ付]、
フィルター5入、滅菌ケース)

▶チタン製

4/5

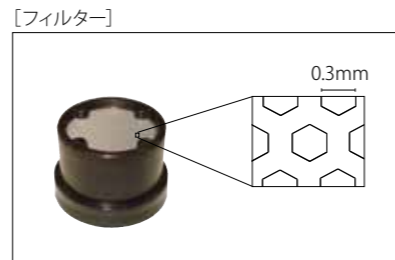
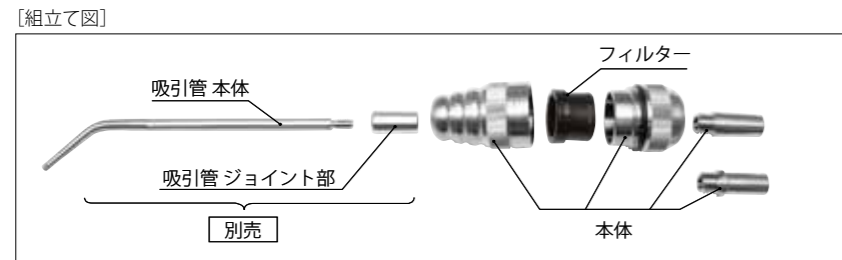

※マルチコレクターに接続する吸引管は別売です。(P.123参照)
※マルチコレクターに接続する吸引管のジョイント部は、必ず「Sφ11テーパ付」をご使用下さい。
※フィルター 黒色部/材質 PP 耐熱温度155℃
※本体 Oリング/材質 Si 耐熱温度 260℃

| コードNo. | 品名 | 標準価格 | 入数 |
|--------|-------------|---------|----|
| 30168 | マルチコレクター 本体 | 30,300円 | 1入 |
| 30172 | フィルター | 12,100円 | 5入 |



別売
バキュームチップアダプター

コード No.13614
標準価格 1,900円
●バキューム部内径φ16ユニットの場合にご使用下さい。
バキューム口付近がφ16mm、奥でφ11mmなるユニットにも必要です。

※φ11テーパ付に付けて使用します。
※材質 PTFE 耐熱温度260℃

ボーンミル ミニバレル

- 鋭い切れ味で、0.1~1.0mmに骨を粉碎します。
- 必要な量だけの骨を素早く粉碎できます。
- 固い下顎骨も無理なく粉碎できます。
- 組立・分解が簡単なシンプル構造で、準備や片付けに時間を取られません。

1/1



※骨挿入穴/10×10mm
※重量285g
※本体/材質 ステンレススチール 削り出し
※本体軸受部/材質 充填剤入四ふっ化エチレン樹脂 耐熱温度200℃

医療機器届出番号 11B1X1000658D005
一般名称 ボーンミル 販売名 ボーンミル ミニバレル

ボーンキャリア

- 自家骨や人工骨の移送、填入に使用します。
- 操作部と填入部が近いため、安定した操作ができます。



1/1

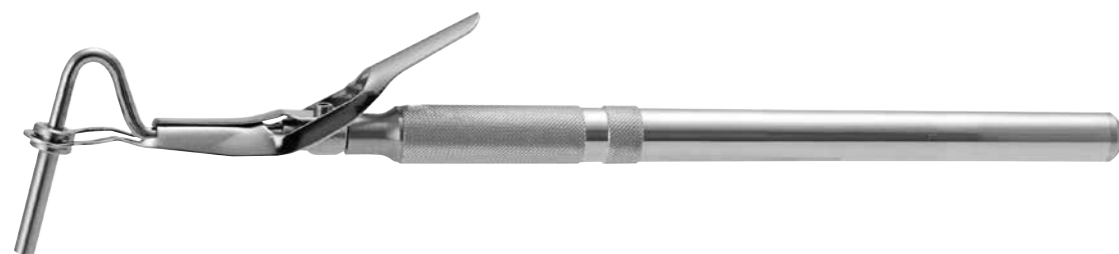

| コードNo. | 規格 | 先端外径 (mm) | 収納容量 (cc) | 標準価格 |
|--------|------|-----------|-----------|--------|
| 30462 | φ2.9 | φ2.9 | 0.02 | 9,350円 |
| 30463 | φ3.4 | φ3.4 | 0.03 | 9,350円 |

医療機器届出番号 1181X1000658D126
 一般的名称 歯科用インプラント手術器具 販売名 ボーンキャリア

ボーンスプーン

- 粉碎した骨等を移植部位へ運ぶスプーンです。



1/1



医療機器届出番号 1181X1000658D102
 一般的名称 歯科用インプラント手術器具 販売名 ボーンスプーン

ディセクター

- メスで切開する前の切開線マーキングに使用します。



1/1



医療機器届出番号 1181X1000634D301
 一般的名称 歯肉切除メス 販売名 ディセクター

サイナスリフト インstrument

- シュナイダー膜(上顎洞膜)が傷つかないような先端形態になっています。
- 上顎洞底の内面に入り込んだ骨の探索にも有効です。



1/1

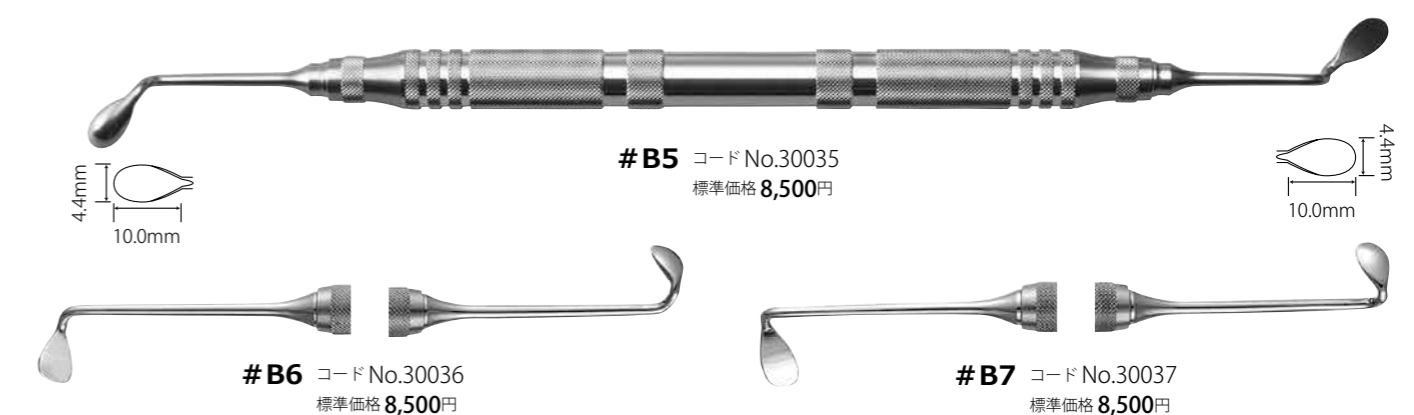
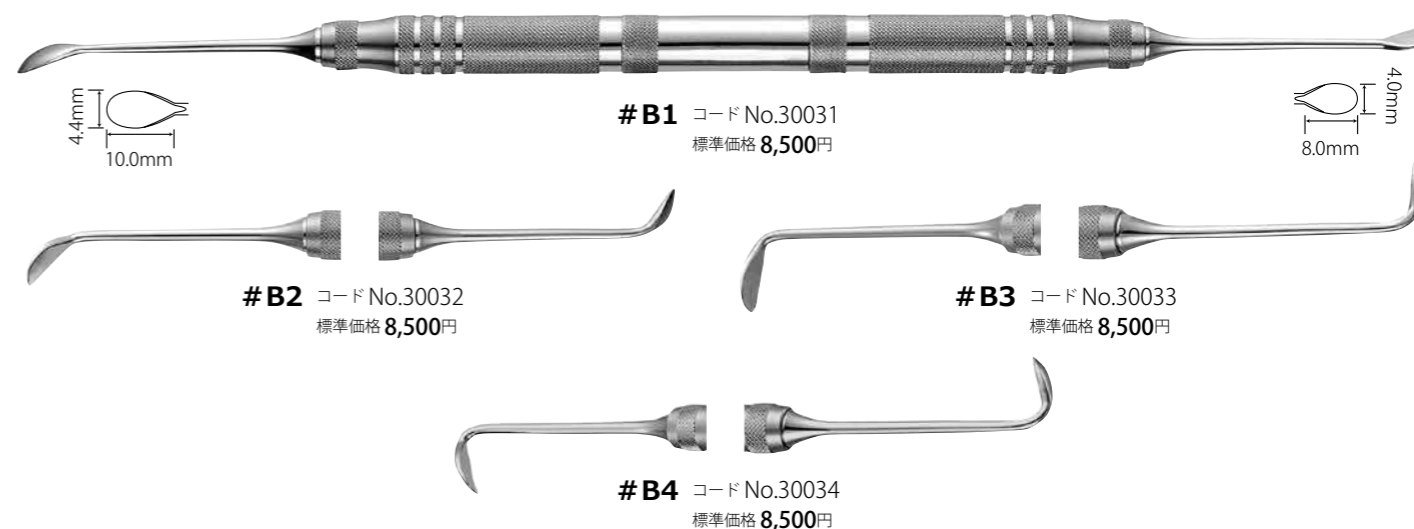
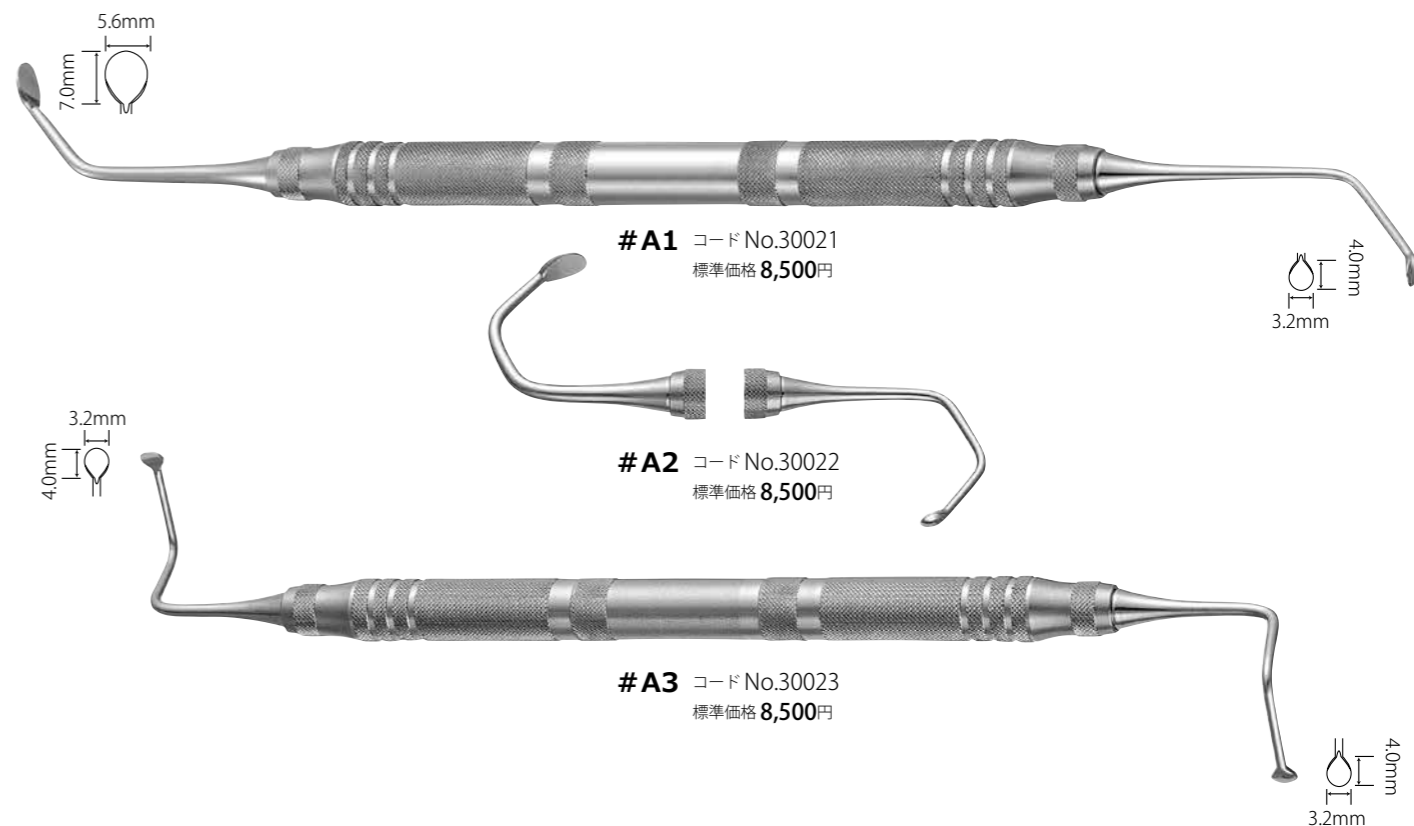

医療機器届出番号 1181X1000658D108
 一般的名称 歯科用インプラント手術器具 販売名 サイナスリフトインスツルメント

エレベーター B型 スピア



- 槍状の薄い先端部のため、歯根膜空隙へ挿入がしやすく歯根膜線維を鋭利に切断します。
- インプラントの即時埋入症例の抜歯時、歯周組織をできる限り傷つけずに残すことができます。

1/1

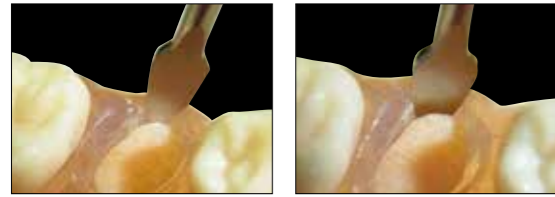

- 槍状の先端が、残根等の見つけにくい歯根膜空隙の探知を可能にします。
- 薄い先端部で、狭窄している歯根膜空隙にも挿入できます。

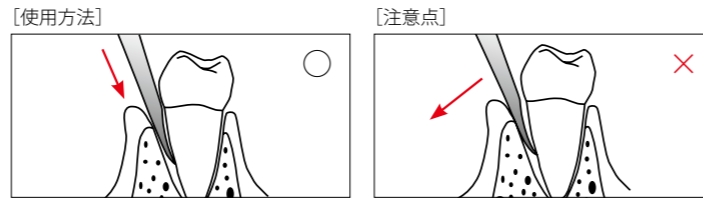

- 先端部を歯根膜空隙に根尖側方向へ挿入することにより、歯周靭帯を切断し、楔作用で歯牙を挺出させます。
- てこの作用で歯根を持ち上げるような操作は行わないでください。先端部が破折、変形する恐れがあります。



#1S
コードNo.16141
標準価格 8,800円
ストレート



#1C
コードNo.16144
標準価格 8,800円
カーブ



#1R
コードNo.16147
標準価格 8,800円
リバース



#2
コードNo.16145
標準価格 8,800円



#3
コードNo.16146
標準価格 8,800円

[#1C(カーブ)]



- 先端部が反っているため、歯軸に合わせて挿入しづらい臼歯部での使用に有効です。

[#1R(リバース)]

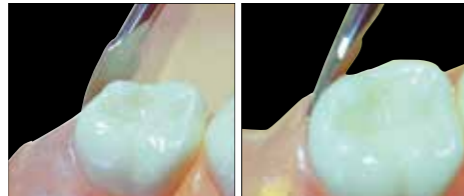

- 先端部が内側に反っているため、臼歯部の遠心面や舌・口蓋側からのアプローチに有効です。

[#2・#3]



- 臼歯部などストレートシャンクでは届きにくい部位に有効です。
- 作業部の中心がハンドルの延長線上になるように設計されているため、操作バランスがよく、感覚伝達性に優れています。

※修理にて「刃研ぎ」をお受けできます。

医療機器届出番号 1181X1000645D005
一般的名称 歯科用エレベーター 販売名 エレベーター B型

ペリオトーム



- インプラントの即時埋入症例の抜歯時、歯周組織をできる限り傷つけずに残すことができます。

1/1

ポイント



#1
コードNo.30016
標準価格 3,650円
前歯用
先幅1.7mm



#2
コードNo.30017
標準価格 3,650円
前歯用
先幅2.7mm



#3
コードNo.30018
標準価格 3,650円
臼歯用
先幅1.7mm

ハンドル



P-Aハンドル
コードNo.10201
標準価格 2,450円
サイズ/φ8.0mm



P-Dハンドル
コードNo.10204
標準価格 4,850円
サイズ/φ14mm

医療機器届出番号 1181X1000642D002
一般的名称 歯科用起子及び剥離子 販売名 ペリオトーム ポイント
医療機器届出番号 1181X1000634D003
一般的名称 ナイフハンドル 販売名 P-Aハンドル
医療機器届出番号 1181X1000634D002
一般的名称 ナイフハンドル 販売名 P-Dハンドル

ボーンキャリパス

- 歯肉の上から骨幅を測定できます。



※測定可能範囲/0~20mm

コード No.30003
標準価格 24,200円

医療機器届出番号 1181X1000658D401
一般的名称 整形外科用カリバ
販売名 ボーンキャリパス

4/5



平行測定器



コード No.21122
標準価格 11,800円

医療機器届出番号 1181X1000658D402
一般的名称 整形外科用カリバ
販売名 平行測定器

4/5



X線ゲージ

- 根管治療、インプラント埋入の事前検査、歯石量・部位の確認、等に有効です。



コード No.21157
標準価格 7,300円 (2入)

サイズ/X線ゲージ W33×D45mm
スリーブ W38×D48×H8.5mm

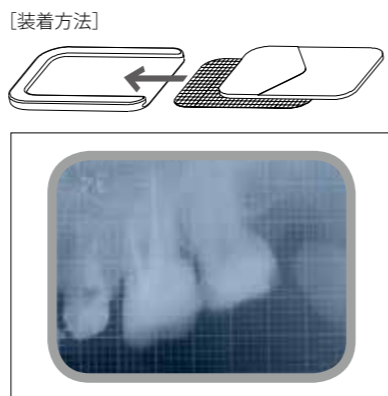

1/1



※スリーブ/材質 Si 耐熱温度260°C

ラチェットレンチ

- フィクスチャーの埋入やスクリューの締結に使用します。
- ヘッドが小さくラチェット式のため、狭い部位での操作が可能です。
- ラチェットを戻す際に振動しないため、患者さんに不快感を与えません。



コード No.30496
標準価格 22,000円

※対応規格/4mmスクエア
※ヘッド部径/φ10mm



医療機器届出番号 1181X1000658D802
一般的名称 手術用レンチ
販売名 ラチェットレンチ

1/1



カラープローブ ポイント式

- 樹脂製のため、インプラントや補綴物を傷つけません。
- 測定値が見やすいカラーリングです。
- 先端径はφ0.45mmと細く、歯周組織への負担を軽減します。
- ハンドルはミラーハンドルを使用します。専用ハンドルではないのでコストを抑えられます。

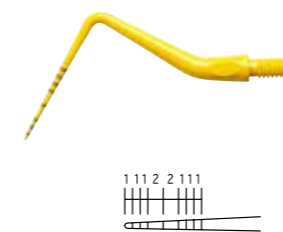

#2
コード No.23522
標準価格 6,000円 (5入)

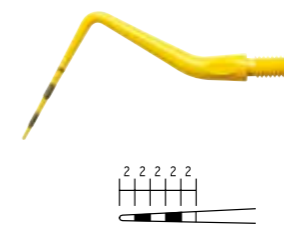

#4
コード No.23524
標準価格 6,000円 (5入)

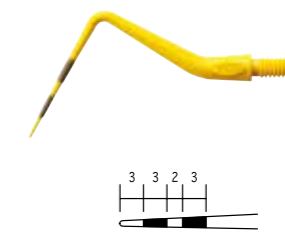

#5
コード No.23525
標準価格 6,000円 (5入)

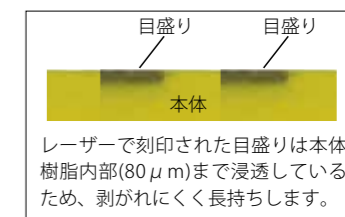

レーザーで刻印された目盛りは本体樹脂内部(80μm)まで浸透しているため、剥がれにくく長持ちします。

※材質 PPSU 耐熱温度200°C

医療機器届出番号 1181X1000664D007
一般的名称 歯周ポケットプローブ
販売名 カラープローブ ポイント式

ハンドルはP10に掲載の「ミラーハンドル 各種」をご使用ください。

ペリオプローブ チタン製 #5



コード No.09575
標準価格 5,850円



1/1

医療機器届出番号 1181X1000664D003
一般的名称 歯周ポケットプローブ
販売名 ペリオプローブ

メンテナンス用キュレット



●インプラントを傷つけないように、刃がついていません。

1/1

▶チタン製



#5-7 コード No.30160
標準価格 **8,500円**
前歯部・小白歯部・臼歯部頬舌面



#11-12 コード No.30161
標準価格 **8,500円**
臼歯部近心面



#13-14 コード No.30162
標準価格 **8,500円**
臼歯部遠心面

医療機器届出番号 1181X100062D101
一般的名称 歯周用キュレット 販売名 メインテナンス用キュレット

メンテナンス用スケーラー



●インプラントを傷つけないように、刃がついていません。

1/1

▶チタン製



#1 コード No.30163
標準価格 **8,500円**
前歯の歯頸部・歯間部



#2 コード No.30164
標準価格 **8,500円**
前歯・臼歯の近遠心面

医療機器届出番号 1181X100062D201
一般的名称 歯科用スケーラ 販売名 メインテナンス用スケーラー

インプラントリムーバー M-HR



1/1

- セメント仮着式インプラントのメンテナンス時、上部構造の撤去に使用します。
- 上部構造製作時、リムーバー先端部と同じサイズの横溝をマージン部に形成します。リムーバー先端部が横溝にフィットして効率よく力が伝わり、スムーズに撤去できます。

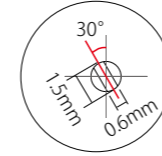

30 コード No.30490
標準価格 **7,300円**
上顎用

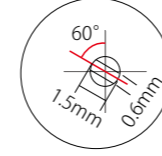

60 コード No.30491
標準価格 **7,300円**
下顎用

[上部構造の製作]

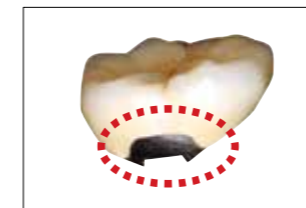

●マージン部に本品先端部を挿入するための横溝（1.5×0.6mm）を形成します。

[上部構造(外冠)の撤去方法]

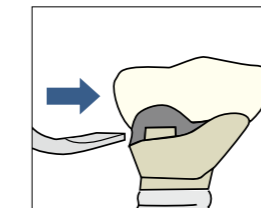

①先端部をマージン部横溝に挿入します。

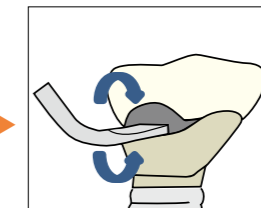

②先端部を左右に回転させます。

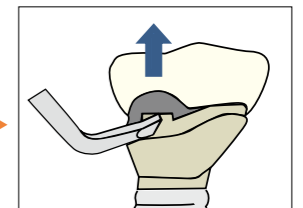

③外冠と内冠が分離し外冠が垂直方向へ浮き上がります。

医療機器届出番号 1181X1000642D030
一般的名称 歯科用起子及び剥離子 販売名 インプラントリムーバー

マイクロ
Micro Surgery



128・131 歯肉バサミ

129・131 持針器

130 ピンセット

135 逆根管充填用インストルメント

138 レジン充填形成器

139 エキスカベーター

140 マイクロミラー



マイクロスコープ下での使用に適したMDSシリーズ。
視界に手指が入り込みずらく視野を妨げない、180mmの歯肉バサミ・持針器・ピンセットです。操作性を追求し細部までこだわりました。

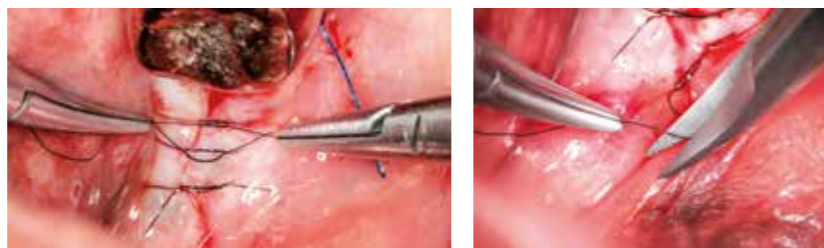

写真提供：千栄寿先生（せん歯科医院／CID-club,SJCD）

歯肉バサミ MDS-180 ラウンドハンドル



1/1

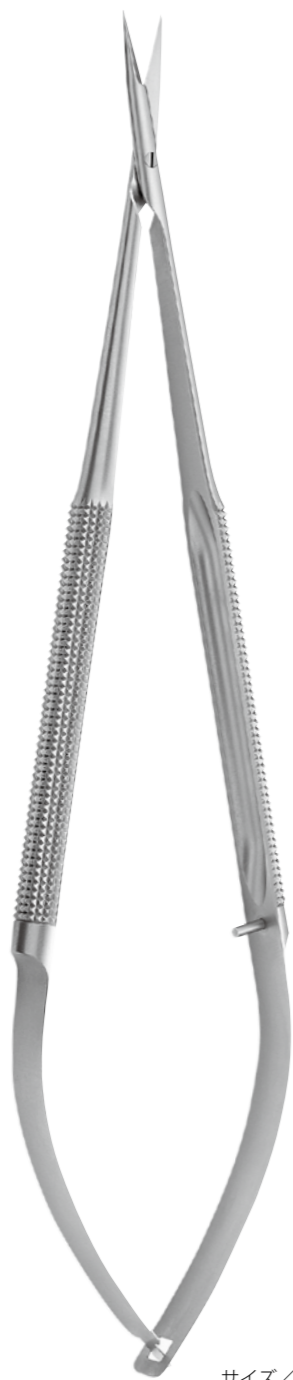

サイズ／180mm



直 コード No.32411
標準価格 **58,000円**



曲 コード No.32412
標準価格 **58,000円**

持針器 MDS-180 ラチェット付

▶保持部／超硬溶射付



サイズ／180mm

0.8mm



直 コード No.32401
標準価格 **76,000円**

0.8mm



曲 コード No.32402
標準価格 **76,000円**

指定縫合糸／6-0～8-0
指定縫合針／φ0.14～φ0.33mm

回転操作性のよい円形ハンドル

●ラチェットを閉じた時のハンドル形状が円形に近くなるため、指先での回転操作性に優れています。

MDS-180



従来品



ピンセット MDS-180



▶保持部/超硬溶射付

1/1

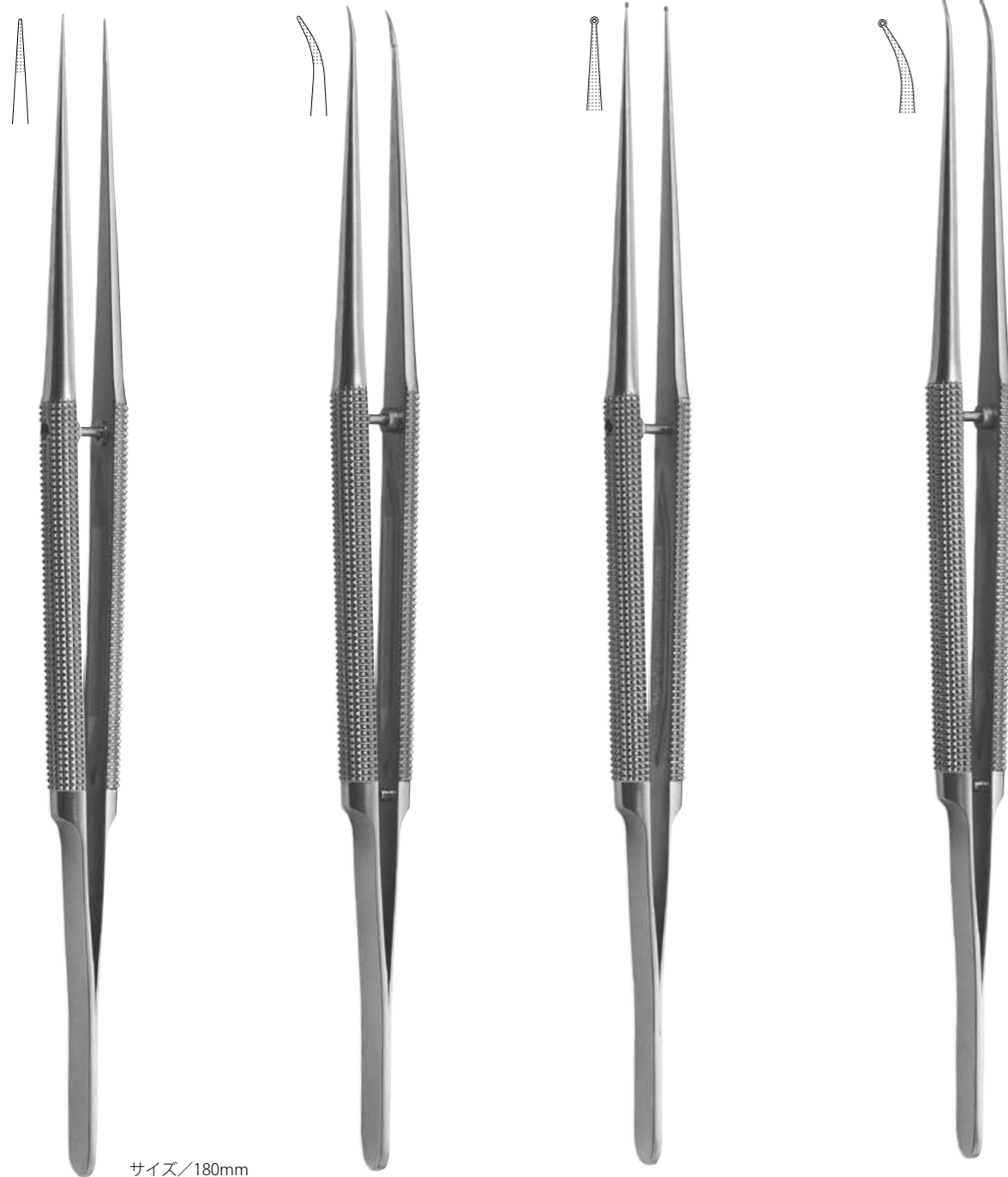

直
コード No.32421
標準価格 68,000円
縫合糸保持許容サイズ/
6-0~8-0mm
サイズ/180mm

曲
コード No.32422
標準価格 68,000円
縫合糸保持許容サイズ/
6-0~8-0mm

リング直
コード No.32423
標準価格 68,000円

リング曲
コード No.32424
標準価格 68,000円

医療機器届出番号 11B1X1000636D023
一般的名称 ピンセット 販売名 ピンセット MDS

先端精度



●先端が点ではなく、面で合わせり微細な組織、縫合糸を確実に保持します。

保持力



●保持部に滑り止めの超硬を溶射しており、高い保持力が得られます。

操作性

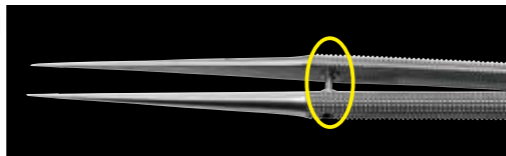

●ハンドル部に開閉距離を一定に保つストッパーがついています。過度な先端の開きと握りこみを防ぎ、スムーズに操作できます。

歯肉バサミ MS-150 ラウンドハンドル



1/1



サイズ/150mm



直 コード No.32131
標準価格 58,100円



曲 コード No.32132
標準価格 59,300円

※修理にて「刃研ぎ」をお受けできます。

医療機器届出番号 11B1X1000635D202
一般的名称 歯科用歯肉はさみ 販売名 歯肉バサミ MS

持針器 MS-150 ラチェット付



1/1

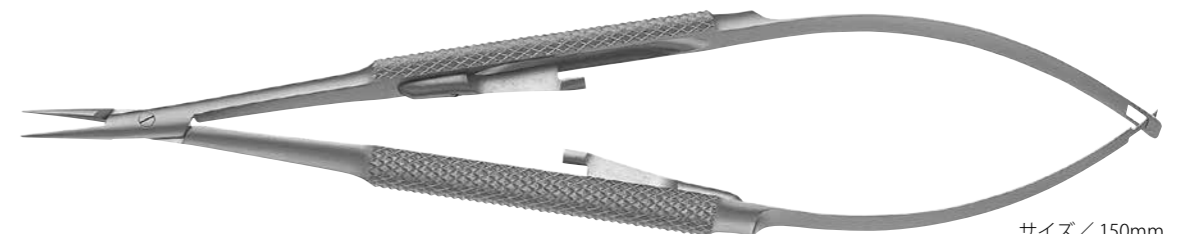

サイズ/150mm
指定縫合糸/6-0~8-0mm
指定縫合針/φ0.14~φ0.33mm



0.6mm 直 コード No.32003
標準価格 67,800円



曲 コード No.32004
標準価格 70,200円



写真提供：石井宏先生
(ペンシルバニア大学 非常勤講師 神奈川歯科大学 非常勤講師)

医療機器届出番号 11B1X1000630D015
一般的名称 持針器 販売名 持針器 MS

マイクロ
ピンセット/歯肉バサミ/持針器

ピンセット MS-150S



1/1

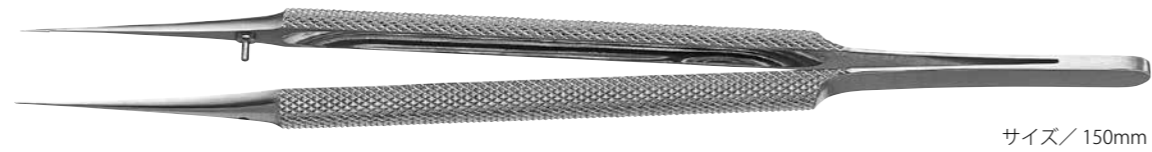

サイズ/ 150mm

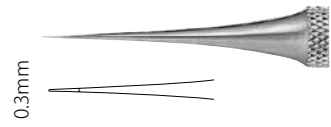

直 コード No.32201
標準価格 48,400円

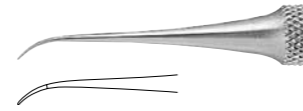

曲 コード No.32202
標準価格 49,500円



写真提供：石井 宏 先生
(ペンシルバニア大学 非常勤講師 神奈川歯科大学 非常勤講師)

医療機器届出番号 1181X1000636D018
一般的名称 ピンセット 販売名 ピンセット MS

ピンセット MS-150L



1/1

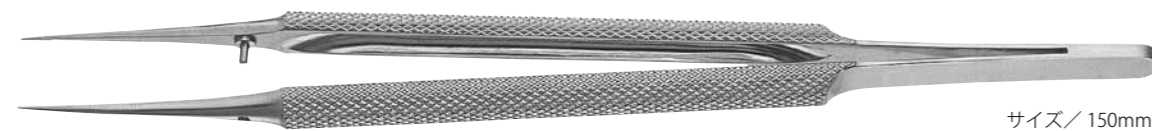

サイズ/ 150mm

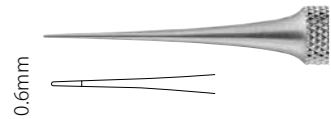

直 コード No.32203
標準価格 48,400円

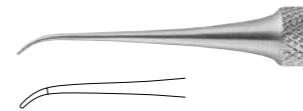

曲 コード No.32204
標準価格 49,500円

医療機器届出番号 1181X1000636D018
一般的名称 ピンセット 販売名 ピンセット MS

ピンセット マイクロアドソン



1/1



サイズ/ 120mm



有鉤 S 直
コード No.32211
標準価格 6,600円



有鉤 S 曲
コード No.32212
標準価格 7,950円



無鉤 S 直
コード No.32213
標準価格 6,050円

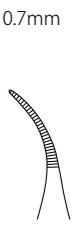

無鉤 S 曲
コード No.32214
標準価格 7,300円

※先端サイズが異なる「外科ピンセット アドソン」もございます。(P.122参照)

●ハンドル部が長く、臼歯部に届きやすいです。



サイズ/ 150mm



有鉤 L 直
コード No.32215
標準価格 6,600円



有鉤 L 曲
コード No.32216
標準価格 7,950円



無鉤 L 直
コード No.32217
標準価格 6,050円

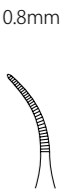

無鉤 L 曲
コード No.32218
標準価格 7,300円



写真提供：石井 宏 先生
(ペンシルバニア大学 非常勤講師 神奈川歯科大学 非常勤講師)

医療機器届出番号 1181X1000636D007
一般的名称 ピンセット 販売名 ピンセット マイクロアドソン

MTAピンセット HK型

●歯根端切除後の逆根管充填器時、操作しにくいMTAセメントを効率よく根管に移送、填入します。

PAT.4886919



1/1



コード No.32305
標準価格 28,600円

サイズ/150mm

[MTA 収納部]

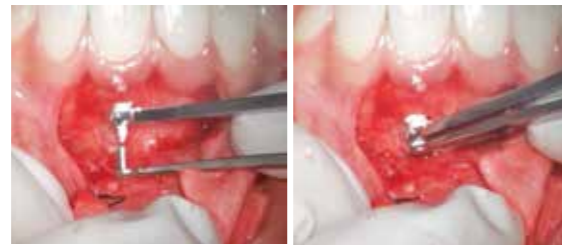
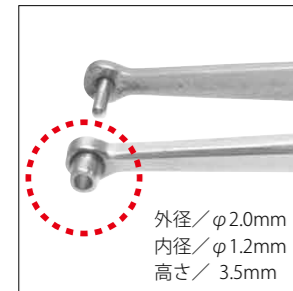

写真提供：栗原 仁 先生
(秩父臨床デンタルクリニック CT インプラントセンター)

医療機器届出番号 11B1X1000665D623
一般的名称 歯科用充填器 販売名 MTAピンセット

ルートチャンネルプラガー MS



1/1

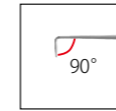

3.0mm
φ0.4mm

#1 コード No.32301
標準価格 6,050円

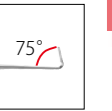

3.0mm
φ0.6mm

#2 コード No.32302
標準価格 6,050円

6.0mm
φ0.6mm

#2L コード No.32303
標準価格 6,600円

●深さ6.0mmに形成した根管に対応するロングタイプです

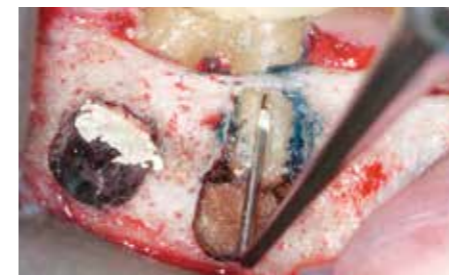

写真提供：石井 宏 先生
(ペンシルバニア大学 非常勤講師 神奈川歯科大学 非常勤講師)

医療機器届出番号 11B1X1000665D504
一般的名称 歯科用根管プラグ 販売名 ルートチャンネルプラガーMS

バニッシャー MS #1



1/1

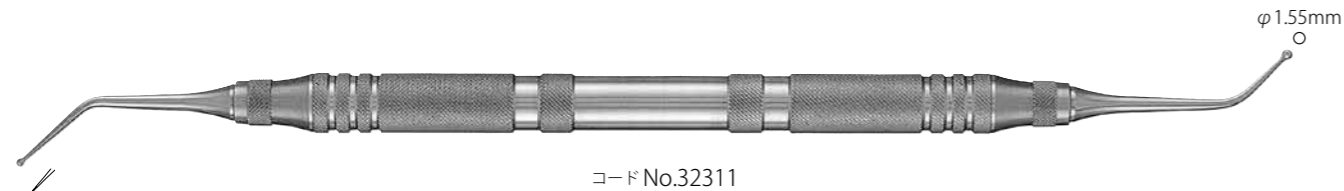

コード No.32311
標準価格 6,050円

医療機器届出番号 11B1X100065D607
一般的名称 歯科用充填器 販売名 バニッシャー MS

鋭匙 MS



1/1

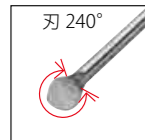

#1 コード No.32321
標準価格 6,050円



#1L コード No.32325
標準価格 6,050円



#2L コード No.32326
標準価格 6,050円

[#1L・#2L]

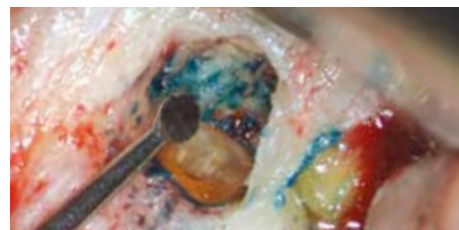

●ロングネックのため深い術部にも届き、顕微鏡下で視野の邪魔になりません。

写真提供：石井 宏先生
(ペンシルバニア大学 非常勤講師 神奈川歯科大学 非常勤講師)

医療機器届出番号 11B1X100062D003
一般的名称 歯科用キュレット 販売名 鋭匙 MS

エキスプローラー MS #1P



1/1

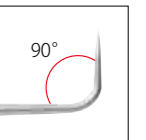
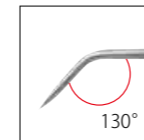

コード No.32351
標準価格 6,050円

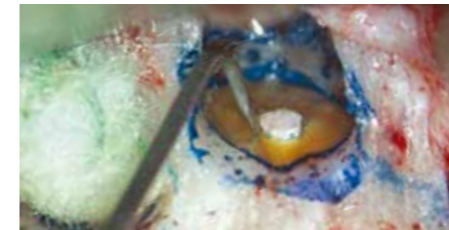

写真提供：石井 宏先生
(ペンシルバニア大学 非常勤講師 神奈川歯科大学 非常勤講師)

医療機器届出番号 11B1X100064D109
一般的名称 歯科用探針 販売名 エクスプローラー MS

剥離子 MS



1/1



#1 コード No.32341
標準価格 9,700円

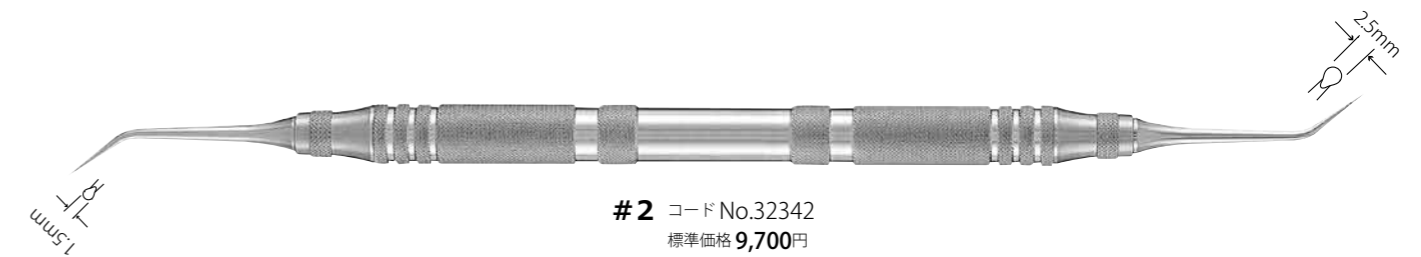

#2 コード No.32342
標準価格 9,700円



写真提供：石井 宏先生
(ペンシルバニア大学 非常勤講師 神奈川歯科大学 非常勤講師)

医療機器届出番号 11B1X100064D016
一般的名称 歯科用起子及び剥離子 販売名 剥離子 MS

レジン充填形成器 TMDU型 タイプ2



▶ダイヤモンドライクカーボンコーティング

1/1

DLC (Diamond Like Carbon) コーティングの利点

- DLCは高硬度 (Hv3000～4500) の為、レジン含有の無機フィラー (Hv1000～1500) よりも低硬度のステンレス鋼にコーティングすることで、摩耗・キズを防ぎ、金属粉によるレジンの黒ずみ、キズついた粗造面によるベタつきを解消します。
- 非晶質構造のDLC膜は、窒化チタンなどの多結晶構造の硬質薄膜と比べて非常に平滑な表面をしているため、レジン剥離性に優れ、操作性、機能が向上します。

●先端部の厚さが薄く、小さいため、マイクロスコープや拡大鏡下での審美充填に有効です。



#2 ブルー コードNo.03392
標準価格 5,700円



#5 イエロー コードNo.03395
標準価格 5,700円



[小白歯部唇側面]
頸部が屈曲しているので
口唇が邪魔になりません。

**#2
ブルー**

[白歯部咬合面]
小窩裂溝の形成。

[白歯部咬合面]
副隆部の形成。

**#5
イエロー**

[白歯部咬合面]
小窩の形成。

※カラーリング/材質Si 耐熱温度 260℃

医療機器届出番号 11B1X1000665D615
一般的名称 歯科用充填器 販売名 レジン充填形成器

ミラートップ フロントサーフェイス



- 鏡表面で反射するため、像が二重にならずに鮮明に映ります。また、反射率は約98%で明るく見えます。
- マイクロスコープや拡大鏡下では特に有効です。

▶表面反射式
▶チタンコーティング



3P コードNo.13077
標準価格 7,920円 (12枚入)

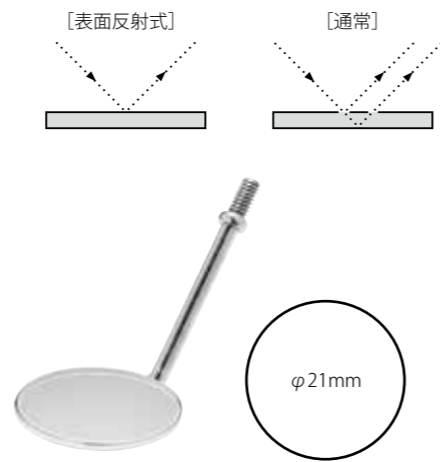

4P コードNo.13079
標準価格 7,920円 (12枚入)

※反射率 約98%
※鏡面厚さ 1.9mm
※耐熱温度 200℃
※ハンドルはP.10をご参照ください。

医療機器届出番号 11B1X1000625D007
一般的名称 歯鏡 販売名 ミラートップ

エクスカーベーター ラウンド



1/1

- 極小のサイズのスプーンで、微細な窩洞形成に有効です。
- シャンクが長い為、マイクロスコープ下で視野の妨げになりません。



直 #4 コードNo.01604
標準価格 4,950円

曲 #4 コードNo.01704
標準価格 4,950円

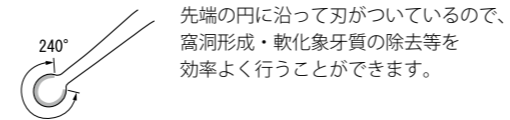

先端の円に沿って刃がついているので、窩洞形成・軟化象牙質の除去等を効率よく行うことができます。



直 窩壁・窩底
平面の窩洞形成

曲 アンダーカット部
狭い切開開口部付近
隅角部の作業時

※ハンドル/材質Si 耐熱温度260℃

医療機器届出番号 11B1X1000662D301
一般的名称 歯科用エクスカーベーター 販売名 エクスカーベーター

ブレードブレイカー



1/1

- 眼科用メスを先端部で挟んで小さく折ります。
- ハンドルロック機構によりメスを確実に保持し、そのままホルダーとして使用できます。



コード No.32361
標準価格 48,000円

サイズ/120mm

[使用手順]

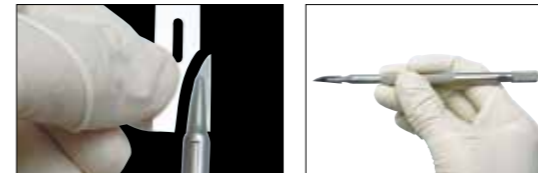

- ①眼科用メスを挟みハンドルをロックします。ブレードブレイカーを下向きにひねりメスを折ります。
- ②折ったメスは把持したまま使用できます。

医療機器届出番号 11B1X1000634D010
一般的名称 ナイフハンドル 販売名 ブレードブレイカー

マイクロミラー タイプ2



●表面反射のステンレス製メタルミラーです。
 ※マイクロハンドルに装着して使用します。

1/1

| | | | | | |
|--|--|--|--|--|--|
| # 1 コード No.14901 標準価格 5,500 円 (5 入) | # 2 コード No.14902 標準価格 5,500 円 (5 入) | # 3 コード No.14903 標準価格 5,500 円 (5 入) | # 4 コード No.14904 標準価格 5,500 円 (5 入) | # 5 コード No.14905 標準価格 5,500 円 (5 入) | # 6 コード No.14906 標準価格 5,500 円 (5 入) |
|--|--|--|--|--|--|



●ミラーの縁角がしっかりと
 できているため縁付近まで像が
 明瞭に写ります。

写真提供：吉岡隆知先生
 (吉岡デンタルオフィス 院長)

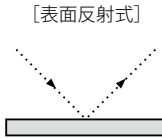

医療機器届出番号 11B1X1000625D019
 一般的名称 歯鏡 販売名 マイクロミラー タイプ2

マイクロハンドル



●ペリオ・インプラント等、マイクロサージェリー用ミラー・メスに使用するハンドルです。
 ●ハンドル後部を回すだけで、簡単に着脱ができます。

1/1

| | |
|--|------------|
| L コード No.14689 標準価格 18,200 円 | サイズ/φ8.0mm |
| コード No.14690 標準価格 18,200 円 | サイズ/φ6.0mm |

[装着方法]



医療機器届出番号 11B1X1000634D006
 一般的名称 ナイフハンドル 販売名 マイクロハンドル

マイクロミラーセット タイプ2



コード No.14900
 標準価格 20,900 円

(マイクロハンドル、マイクロミラー タイプ2
 [# 1・# 2・# 3・# 4] 各 1 入)

マイクロミラー タイプ2

マイクロハンドル

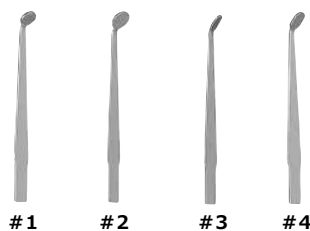

医療機器届出番号 11B1X1000625D020
 一般的名称 歯鏡
 販売名 マイクロミラーセット タイプ2

補綴 Prosthetics

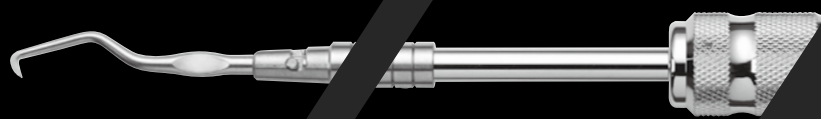

- 142 印象トレー
- 146 寒天シリンジ
- 147 印象用インスツルメント
- 149 ジンジパッケインスツルメント
- 150 金冠バサミ
- 151 咬合紙ホルダー
- 152 コンタクトゲージ
- 153 セメントスパチュラ
- 154 合着用インスツルメント
- 155 撤去用インスツルメント

網トレ プレミアム



- トレークリーナーに浸漬しても、サビ・変色起きません。
- サイズがひと目で分かるように色分けされています。

4/5

▶ステンレス製

上顎用

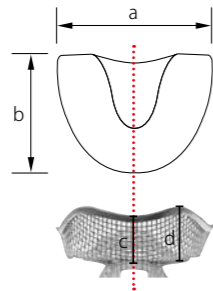
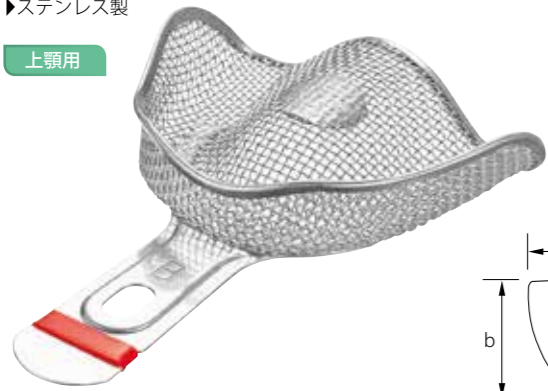

下顎用

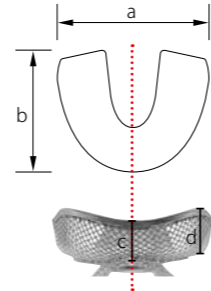
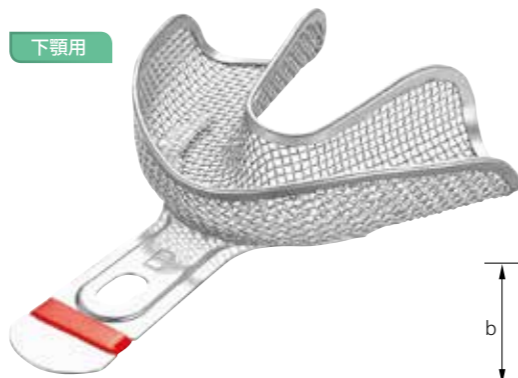

- フィンガーレスト付(上顎用)
- 保持位置の目安になります。
 - 押し出された印象材が指につくのを防ぎます。

※カラーリング/材質 Si 耐熱温度260°C

| コードNo. | 品名 | サイズ(mm) | | | | カラーリング | 標準価格 |
|--------|---------|---------|----|------|----|--------|--------|
| | | a | b | c | d | | |
| 19380 | A (上下組) | | | | | | 4,700円 |
| 19381 | 上顎用 A | 73 | 60 | 19.5 | 23 | 黄色 | 2,350円 |
| 19382 | 下顎用 A | 76 | 62 | 15 | 20 | 黄色 | 2,350円 |
| 19383 | B (上下組) | | | | | | 4,700円 |
| 19384 | 上顎用 B | 70 | 55 | 17 | 22 | 赤色 | 2,350円 |
| 19385 | 下顎用 B | 72 | 58 | 14.5 | 20 | 赤色 | 2,350円 |
| 19386 | C (上下組) | | | | | | 4,700円 |
| 19387 | 上顎用 C | 66 | 53 | 15 | 20 | 青色 | 2,350円 |
| 19388 | 下顎用 C | 69 | 54 | 14 | 18 | 青色 | 2,350円 |

片顎用



#11・#13
(上顎右側・下顎左側用)



#10・#12
(上顎左側・下顎右側用)

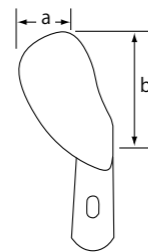

| コードNo. | 品名 | サイズ(mm) | | カラーリング | 標準価格 |
|--------|--------------|---------|----|--------|--------|
| | | a | b | | |
| 19390 | 2個組(#10,#11) | | | | 3,800円 |
| 19391 | #10 | 20 | 60 | 黄色 | 1,900円 |
| 19392 | #11 | 20 | 60 | 黄色 | 1,900円 |
| 19393 | 2個組(#12,#13) | | | | 3,800円 |
| 19394 | #12 | 15 | 58 | 赤色 | 1,900円 |
| 19395 | #13 | 15 | 58 | 赤色 | 1,900円 |

※カラーリング/材質 Si 耐熱温度260°C

局部用

▶回転式



コード No.19396
標準価格 1,250円

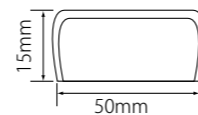

1 歯用

▶回転式



コード No.19397
標準価格 1,250円

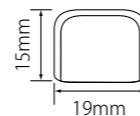

医療機器届出番号 11B1X1000668D105
一般的名称 歯科印象採用用トレイ 販売名 網トレ プレミアム

回転トレイ



- ▶ステンレス製
- ▶回転式

4/5

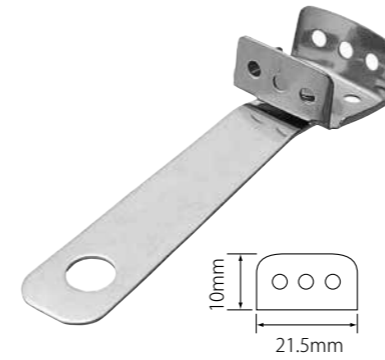

1歯乳歯用
コード No.19461
標準価格 450円

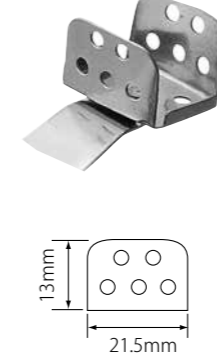
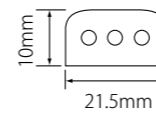

1歯大人用
コード No.19463
標準価格 450円

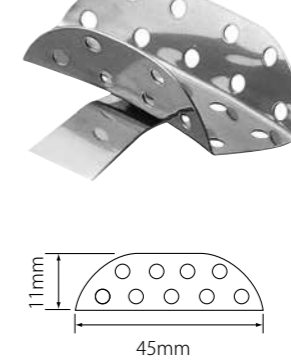
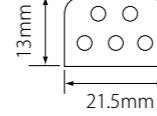

局部乳歯用
コード No.19465
標準価格 450円

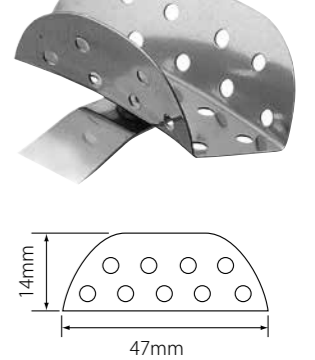
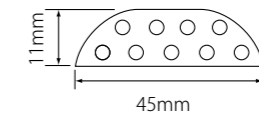

局部大人用
コード No.19467
標準価格 450円

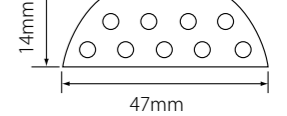

医療機器届出番号 11B1X1000668D106
一般的名称 歯科印象採用用トレイ 販売名 回転トレイ

総山トレイ



- ▶ステンレス製
- ▶回転式

4/5



白歯用 S
コード No.19201
標準価格 2,450円

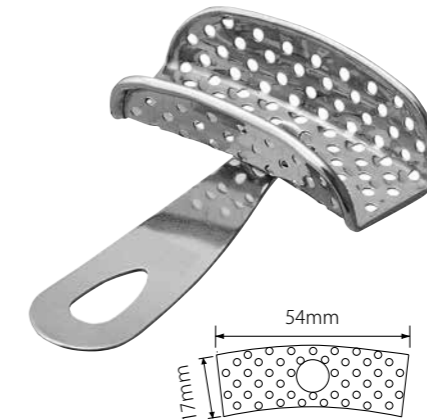
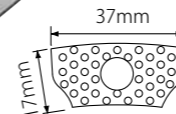

白歯用 L
コード No.19202
標準価格 2,450円

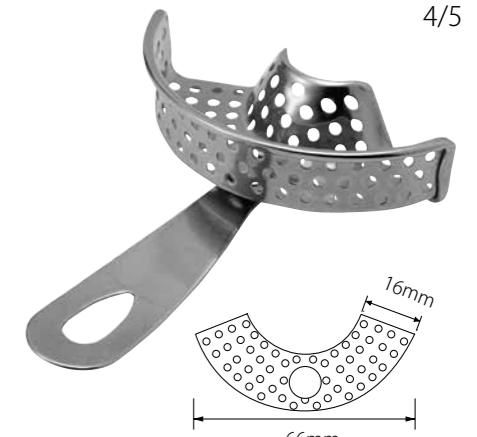
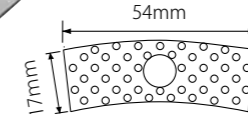

前歯用
コード No.19203
標準価格 2,750円

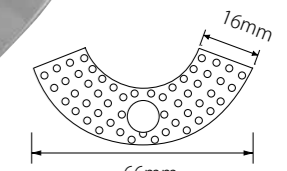

医療機器届出番号 11B1X1000668D103
一般的名称 歯科印象採用用トレイ 販売名 総山トレイ

インプレッショントレイ 片顎用



- 2個組 コード No.19030
標準価格 5,300円

4/5

▶ステンレス製



#10 コード No.19031
標準価格 2,650円



#11 コード No.19032
標準価格 2,650円

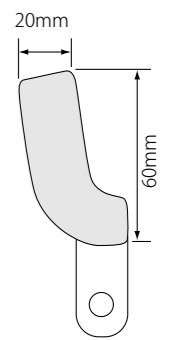

医療機器届出番号 11B1X1000668D102
一般的名称 歯科印象採用用トレイ 販売名 インプレッショントレイ

カラートレー プレミアム



- サイズごとに色分けされているため、トレーの識別に便利です。
- トレー部分が適度に柔らかく、サイズの微調整ができます。

2/5

▶アルミ製

上顎用

| コードNo. | 品名 | サイズ (mm) | | | | 標準価格 |
|--------|--------|----------|----|----|----|--------|
| | | a | b | c | d | |
| 19101 | ピンク | 57 | 48 | 12 | 20 | 3,650円 |
| 19102 | ブルー | 62 | 54 | 12 | 20 | 3,650円 |
| 19103 | レッド | 68 | 60 | 12 | 22 | 3,650円 |
| 19104 | ゴールド | 75 | 65 | 12 | 22 | 3,650円 |
| 19105 | バイオレット | 84 | 70 | 13 | 22 | 3,650円 |

下顎用

| コードNo. | 品名 | サイズ (mm) | | | | 標準価格 |
|--------|--------|----------|----|----|----|--------|
| | | a | b | c | d | |
| 19111 | ピンク | 62 | 44 | 15 | 20 | 3,650円 |
| 19112 | ブルー | 70 | 48 | 15 | 20 | 3,650円 |
| 19113 | レッド | 75 | 50 | 15 | 20 | 3,650円 |
| 19114 | ゴールド | 82 | 53 | 17 | 22 | 3,650円 |
| 19115 | バイオレット | 88 | 55 | 17 | 22 | 3,650円 |

※トレークリーナー使用不可
※カラーリング/材質 Si 耐熱温度260℃

医療機器届出番号 11B1X1000668D101
一般的名称 歯科印象採得用トレー 販売名 カラートレー

無歯顎用 トレー



8個組 コード No.19070
標準価格 20,800円

2/5

▶ステンレス製

上顎用

| コードNo. | 品名 | サイズ (mm) | | カラーリング | 標準価格 |
|--------|-----|----------|----|--------|--------|
| | | a | b | | |
| 19071 | #UA | 73 | 62 | 黄 | 2,600円 |
| 19072 | #UB | 69 | 57 | 赤 | 2,600円 |
| 19073 | #UC | 66 | 56 | 青 | 2,600円 |
| 19074 | #UD | 62 | 52 | 緑 | 2,600円 |

下顎用

| コードNo. | 品名 | サイズ (mm) | | カラーリング | 標準価格 |
|--------|-----|----------|----|--------|--------|
| | | a | b | | |
| 19081 | #LA | 78 | 62 | 黄 | 2,600円 |
| 19082 | #LB | 76.5 | 59 | 赤 | 2,600円 |
| 19083 | #LC | 75 | 54 | 青 | 2,600円 |
| 19084 | #LD | 65.5 | 51 | 緑 | 2,600円 |

※カラーリング/材質 Si 耐熱温度260℃

医療機器届出番号 11B1X1000668D109
一般的名称 歯科印象採得用トレー 販売名 無歯顎用トレー

バイトトレー K型 白歯用



- 形成歯・対合歯の印象と咬合が1度に採得できます。

2/3

コード No.19320
標準価格 5,750円 (用紙100枚付)

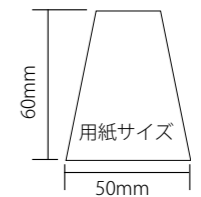

単品

| コードNo. | 品名 | 標準価格 | 入数 |
|--------|-------|------|-------|
| 19321 | 白歯用用紙 | 880円 | 300枚入 |

医療機器届出番号 11B1X1000668D104
一般的名称 歯科印象採得用トレー 販売名 バイトトレー

寒天シリンジ (5/16) タイプ2



- 寒天サイズ5/16インチ用。ドライ・ウォーターいずれのコンディショナーにも使用できます。
- 本体は、テフロン樹脂で潤滑性があるため、寒天の押し出しがスムーズです。
- ヘッドは、ノズルの長さ・外径別に色分けされています。

1/1

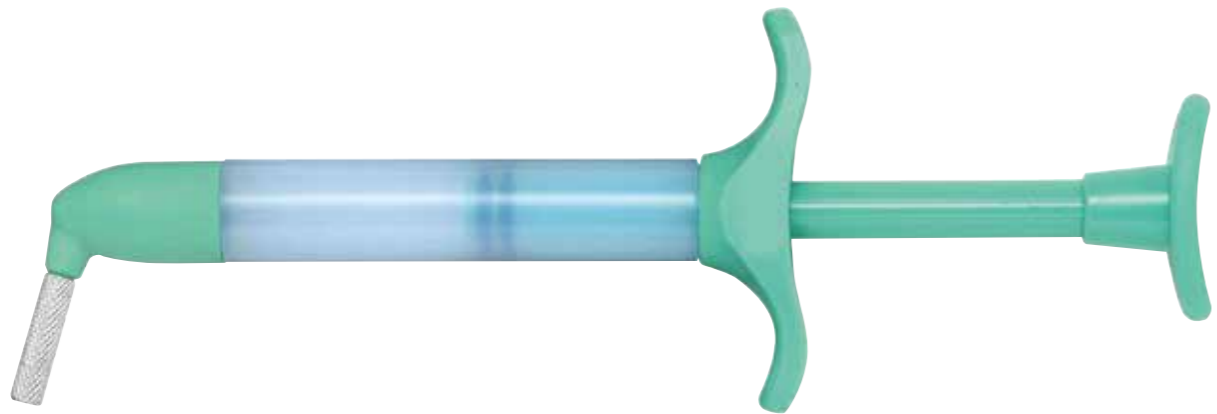

| コードNo. | 品名 | ノズルの長さ | ノズルの外径 | 標準価格 |
|--------|-----------|--------|--------|--------|
| 13600 | 2S (ピンク) | 10 mm | φ0.8 | 9,700円 |
| 13601 | 2L (ブルー) | 17 mm | | 9,700円 |
| 13602 | 3S (グリーン) | 10 mm | φ1.2 | 9,700円 |

※10mm 一般印象用
※17mm ポスト印象用

※寒天シリンジ内径の公差 / φ7.9 ±0.1mm
※本体 / 材質PFA 耐熱温度260℃
※緑色部 / 材質PP 耐熱温度155℃

単品

| コードNo. | 品名 | 標準価格 |
|--------|--------------|--------|
| 13604 | ヘッド2S (ピンク) | 3,300円 |
| 13605 | ヘッド2L (ブルー) | 3,300円 |
| 13606 | ヘッド3S (グリーン) | 3,300円 |

医療機器届出番号 1181X1000668D303
一般的名称 歯科印象材用シリンジ 販売名 寒天シリンジ(5/16)

寒天シリンジ (CT) セット タイプ2



(本体、ノズル[太曲・1本、細曲2本]、掃除棒2本)

1/1



コード No.13568
標準価格 8,250円

単品 ノズル(掃除棒2本付)

| コードNo. | 品名 | ノズルのサイズ | 標準価格 | 入数 |
|--------|----|----------------|--------|----|
| 13551 | 太曲 | 外径φ1.25 内径φ0.8 | 2,900円 | 3入 |
| 13552 | 細曲 | 外径φ0.9 内径φ0.6 | 2,900円 | 3入 |

| コードNo. | 品名 | 標準価格 |
|--------|-----|------|
| 90303 | 掃除棒 | 440円 |

※黒色部 / 材質PPS 耐熱温度271℃

医療機器届出番号 1181X1000668D302
一般的名称 歯科印象材用シリンジ 販売名 寒天シリンジ(CT)

アルジネートスパチュラ タイプ2



補綴

3/4



コード No.11722
標準価格 1,350円



コキ付 コード No.11723
標準価格 1,350円

※ハンドル / 材質ABS 耐熱温度80℃

医療機器届出番号 1181X1000666D003
一般的名称 歯科用練成へら 販売名 アルジネートスパチュラ

石膏スパチュラ タイプ2



3/4



コード No.11702
標準価格 1,350円



コキ付 コード No.11703
標準価格 1,350円

※ハンドル / 材質ABS 耐熱温度80℃

医療機器届出番号 1181X1000666D002
一般的名称 歯科用練成へら 販売名 石膏スパチュラ

寒天シリンジ / 印象用インスツルメント



トレースパチュラ タイプ2



3/5



コード No.11742
標準価格 2,000円

サイズ/200mm



[短いヘラ]
●石膏模型を容易に取り外すことができます。

[長いヘラ]
●印象材をトレーからカンタンに除去することができます。

※ハンドル/材質 ABS 耐熱温度80℃

アルジネートカッター



3/5

●トレーの印象材を効率よく除去できます。



コード No.11741
標準価格 1,450円

サイズ/185mm

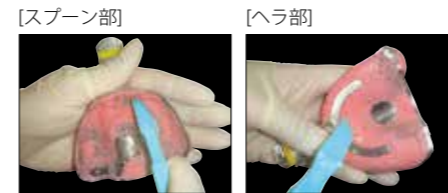

[スプーン部]

[ヘラ部]

※材質 PS 耐熱温度80℃

トレータワー タイプ3



1/4

●印象を採ったトレーや石膏を盛ったトレーを、場所を取らずに置くことができます。



コード No.13508
標準価格 11,000円

サイズ/W123×D180×H165mm

トレータワー タイプ3用 湿箱



1/5

●湿箱に入れることにより、湿度を保ち、印象材や石膏の乾燥・変形を防ぎます。



コード No.13509
標準価格 6,600円

サイズ/W160×D218×H180mm

※収納個数/全顎トレー6個

ジンジパック インstrument



1/1

●先端部厚みが0.3mmと薄いため、歯肉溝へスムーズに挿入できます。



前歯用 #0.3 コード No.13107
標準価格 4,300円

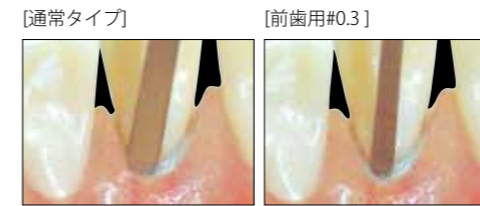

[通常タイプ]

[前歯用#0.3]

●下顎前歯部圧排時、先端幅が通常タイプより狭いため、歯肉に負担をかけずに挿入できます。



白歯用 #0.3 コード No.13108
標準価格 4,300円

●複数歯を圧排する際、圧排糸をフックに引っかけた状態で必要本数準備すると作業がスムーズです。



フック コード No.13105
標準価格 2,450円

[使用方法]

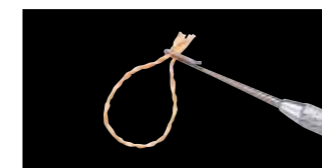

①圧排糸を先端のフックに引っかけて保持します。



②目的歯に圧排糸をかけ、回転させて圧排糸をねじり、マージン部に適合させます。



③ジンジパックinstrumentで圧排糸を歯肉溝へ圧入し、圧排します。

金冠バサミ



4/5



#11
コード No.12011
標準価格 7,000円
曲
サイズ/110mm

#211
コード No.12211
標準価格 7,000円
曲
サイズ/115mm

#511
コード No.12511
標準価格 7,000円
曲
サイズ/105mm

#10
コード No.12010
標準価格 7,000円
直
サイズ/110mm

#210
コード No.12210
標準価格 7,000円
直
サイズ/115mm

#311
コード No.12311
標準価格 7,000円
曲
サイズ/92mm

#510
コード No.12510
標準価格 7,000円
直
サイズ/105mm

医療機器届出番号 1181X1000635D101
一般的名称 歯科用金冠はさみ 販売名 金冠バサミ

※修理にて「刃研ぎ」をお受けできます。

箔用バサミ



4/5



曲
コード No.12702
標準価格 7,500円
サイズ/109mm

直
コード No.12701
標準価格 7,500円
サイズ/110mm

※修理にて「刃研ぎ」をお受けできます。

医療機器届出番号 1181X1000635D002
一般的名称 はさみ 販売名 箔用バサミ

咬合紙ホルダー



1/1



スタンダード コード No.11251
標準価格 5,500円



オフセット コード No.11256
標準価格 5,300円

[スタンダード]



[オフセット]



PAT.

●オフセットは把持部から先端部にかけて曲がりを加えたことにより、視野が確保されます。



クレンメル コード No.11250
標準価格 7,150円

●咬合紙の抜け防止に優れています。



鉗子形 コード No.11252
標準価格 4,850円

医療機器届出番号 1181X1000636D301
一般的名称 歯科咬合紙用ピンセット 販売名 咬合紙ホルダー

コンタクトゲージ 両頭 セット

(ホルダー、ゲージ30μm2枚・50μm2枚・110μm1枚)



4/5



※ゲージ色部/材質 POM 耐熱温度162℃

コンタクトゲージ 片頭 セット

(ホルダー、ゲージ30μm2枚・50μm2枚・110μm1枚)



4/5



※ゲージ色部/材質 POM 耐熱温度162℃

| 単品 | ※両頭、片頭用共通です。 | | | | コードNo. | 品名 | 標準価格 | 入数 | コードNo. | 品名 | 標準価格 | 入数 |
|----|--------------|--|--|--|--------|--------------------|--------|-----|--------|--------|---------|----|
| | | | | | 21142 | コンタクトゲージ 30(グリーン) | 7,700円 | 5枚入 | 21146 | 両頭ホルダー | 17,600円 | 1入 |
| | | | | | 21136 | コンタクトゲージ 50(ブルー) | 7,700円 | 5枚入 | 21131 | 片頭ホルダー | 14,600円 | 1入 |
| | | | | | 21137 | コンタクトゲージ 110(イエロー) | 7,700円 | 5枚入 | | | | |
| | | | | | 21138 | コンタクトゲージ 150(レッド) | 7,700円 | 5枚入 | | | | |

30μm 50μm 110μm 150μm

コンタクトゲージ ハンドル付

- コンタクトゲージとハンドルが一体化になっています。
- ハンドルをつかむと、ゲージのたわみを張ることができ、歯間部に入れやすくなります。
- ハンドルがゲージの厚みごとに色分けされています。



4/5



※サイズ/67mm
※色部/材質 PP 耐熱温度155℃

PAT.

セメントスパチュラ



1/1



#1 コード No.11551
標準価格 2,450円

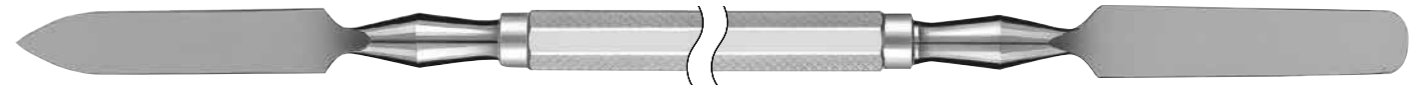

#2 コード No.11552
医歯大型
標準価格 4,000円

サイズ/210mm



#3 コード No.11553
標準価格 4,000円



#22 コード No.11522
標準価格 2,350円



#24 コード No.11524
標準価格 2,450円



#36 コード No.11536
標準価格 3,450円

余剰セメント除去器



- #1はブローラーとスケーラーの組合わせで、余剰なセメントを効率よく除去できます。
- #2はグレーシークュレットの#G11-12と同じ屈曲をしているため、臼歯部隣接面まで届きやすいです。



1/1



#1 コードNo.13205
標準価格 4,000円



#2 (臼歯用) コードNo.13206
標準価格 4,400円

医療機器届出番号 11B1X1000642D015
一般的名称 歯科用起子及び剥離子 販売名 余剰セメント除去器

インレー・クラウンセッター セット



(ハンドル、フラットラバー・ピン付ラバー各2入、ドライバー)

1/1

- 補綴物をセットする際に、患者様に咬んでもらうことにより、適度な圧力がかかり補綴物の浮上りを防止します。



コードNo.13230
標準価格 2,650円

単品

| コードNo. | 品名 | 標準価格 | 入数 |
|--------|---------|------|----|
| 13231 | フラットラバー | 660円 | 2入 |
| 13232 | ピン付ラバー | 660円 | 2入 |

※緑色部/材質 Si 耐熱温度260℃

[インレーセット時]

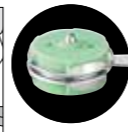
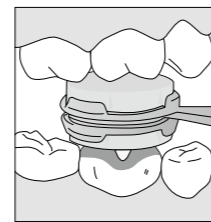

- ピン付ラバーとフラットラバーを片面ずつ装着。

[クラウンセット時]

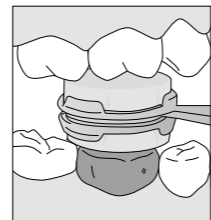

- フラットラバーを両面に装着。

オートマチック マレット タイプ2



1/1



コードNo.06092
標準価格 14,600円

[インレーセット時]



- 先端部にウッドポイント(別売)を装着してインレーを圧接します。内蔵されたバネの力で確実に圧接できます。

[バネ力の調節]



- 後部のネジを矢印方向へ回すと強く、反対に回すと弱くなります。

別売

ウッドポイント



#1

コードNo.13115
標準価格 860円 (3入)

▶木製

#3

コードNo.13117
標準価格 860円 (3入)

医療機器届出番号 11B1X100065D901
一般的名称 歯科用オートマチックマレット 販売名 オートマチックマレット

クラウン グリッパー



1/1

- テンポラリークラウンの撤去やクラウンの試適等に便利です。



コードNo.21083
標準価格 16,000円

サイズ/165mm

超硬付



- クラウン保持部に細かい溝を付与した超硬チップが付いているため、滑らずにしっかりと掴めます。



- ハサミタイプは、把持、開閉がしやすく、操作時のストレスが軽減されます。



- 細いハンドルが適度になることにより、保持感覚が伝わりやすくなります。力のコントロールがしやすく、クラウン破損のリスクが軽減されます。



- 分銅式のリムーバーでは操作がしにくい臼歯部にもラクに届き、安定して掴めます。

写真提供: 木戸 淳太 先生 (米国補綴専門医 つきやま歯科医院)

写真提供: 林 康弘 先生 (林歯科医院 院長)

医療機器届出番号 11B1X1000639D206
一般的名称 鉗子 販売名 クラウングリッパー



- 上顎前歯部の試適したクラウンを壊さず、傷をつけずに撤去します。
- 破折やキズに細心の注意が必要なセラミッククラウンやハイブリッドセラミッククラウン等に有効です。

1/1



コード No.21080
標準価格 24,000円
(UAチップ LP (唇側用・口蓋側用) 各5入)

サイズ/135mm



写真提供：甘利佳之先生 (アマリ歯科クリニック 院長)

撤去の際はクラウンのマージン部を把持しないで下さい。特にセラミックやレジン系のクラウンはマージン部等の薄い部分を把持すると破折する恐れがあります。また、クラウンに過度な力を加えると破折や傷をつける恐れがあります。操作は力の加減をしながらゆっくり行って下さい。

単品

UAチップ LP (唇側用・口蓋側用)
コード No.90459
標準価格 2,000円 (各5入)

※チップ / 材質Si 耐熱温度260°C

ホールグリップ効果 PAT.P

唇側面 クラウンの豊隆部をつかみます。先端部のホール (穴) が豊隆部を包みこみ、縁のグリップ効果により、安定してクラウンを把持できます。



※イラストはチップ内で得られている効果のイメージです。

○ホールグリップ

[先端部ホール]



チップ内面には窪みを付与し、チップ上からでも「ホールグリップ効果」が得られます。

フレキシブルフィット効果 PAT.P

口蓋側面 舌側窩にあわせてチップが変形してフィットします。さまざまな凹形状に対応。面で当たることで滑りにくく安定して把持できます。

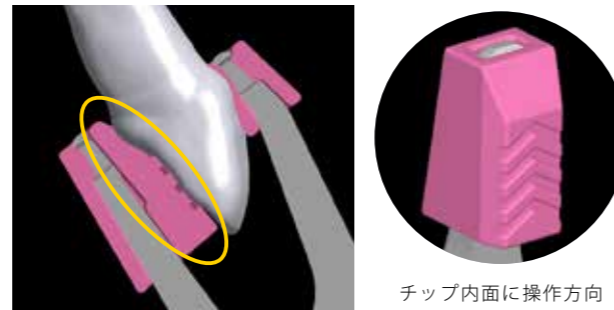

○フレキシブルフィット

チップ内面に操作方向と逆に効く滑り止めの溝がついています。

バネによる微調節効果

- バネの反発力により、過度なハンドルの握りこみを防ぎます。
- 力のコントロールがしやすくクラウンの破折を防ぎます。



医療機器届出番号 1181X100642D034
一般的名称 歯科用起子及び剥離子 販売名 クラウンリムービングプライヤーPRO



- 試適したクラウンを壊さず、傷をつけずに撤去します。
- 破折やキズに細心の注意が必要なセラミッククラウンやハイブリッドセラミッククラウン等に有効です。
- 白歯部におすすめです。

1/1



コード No.21079
標準価格 24,000円 (チップ10入)

サイズ/160mm



写真提供：甘利佳之先生 (アマリ歯科クリニック 院長)

単品

チップ
コード No.90455
標準価格 2,000円 (10入)

撤去の際はクラウンの豊隆部を把持して下さい。特にセラミックやレジン系のクラウンはマージン部等の薄い部分を把持すると破折する恐れがあります。また、クラウンに過度な力を加えると破折や傷をつける恐れがあります。操作は力の加減をしながらゆっくり行って下さい。

ホールグリップ効果 PAT.6299023

- クラウンの豊隆部をつかみます。先端部のホール (穴) が豊隆部を包みこみ、縁のグリップ効果で安定してクラウンを把持します。



※イラストはチップ内で得られている効果のイメージです。

○ホールグリップ

[先端部ホール]



チップ内面には窪みを付与し、チップ上からでも「ホールグリップ効果」が得られます。

パラレル把持効果

- 左右の先端部がクラウンをパラレル (平行) に挟みこみ把持します。
- 先端全面でクラウンをつかむため、高い保持力が得られます。

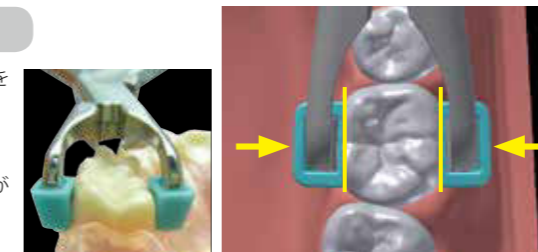

バネによる微調節効果

- バネの反発力により、過度なハンドルの握りこみを防ぎます。
- 力のコントロールがしやすく、クラウンの破折を防ぎます。



ロングハンドル効果

- 120 mmのロングハンドルで、白歯部まで容易に届きます。
- 分銅式リムーバーでの操作が難しい大白歯部のクラウン撤去に有効です。



※チップ / 材質Si 耐熱温度260°C

医療機器届出番号 1181X100642D034
一般的名称 歯科用起子及び剥離子 販売名 クラウンリムービングプライヤーPRO

テンポラリー クラウン 撤去プライヤー

●歯肉・支台歯に損傷なく撤去できます。



1/1



コード No.21077
標準価格 13,400円



医療機器届出番号 1181X1000642D010
一般的名称 歯科用起子及び剥離子 販売名 テンポラリークラウン撤去プライヤー

クラウン スプリッティング プライヤー

●左右均等に広げるので、支台歯に負担がかからず動揺歯にも使用できます。



1/1

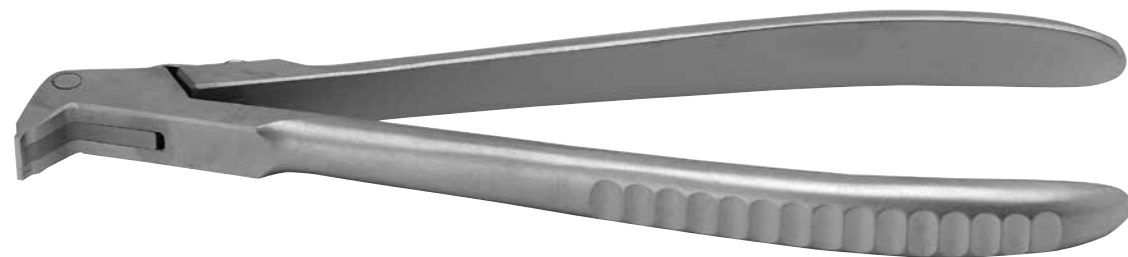

コード No.18593
標準価格 20,600円

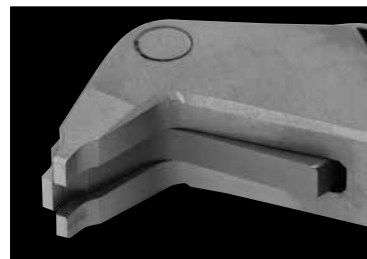

●ハンドルを握ると先端が開きます。

[使用方法]

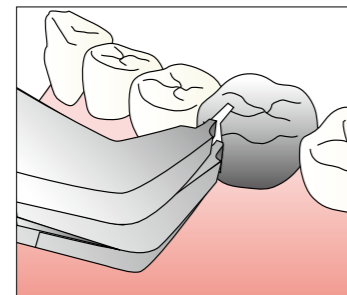

- ①バーでクラウンにスリットを入れます。
※スリット幅はプライヤーの先端幅0.9mm以上。
※臼歯部は頬側近心隅角付近に咬合面中央部まで入れます。
- ②スリットにプライヤーの先端を合わせ、
ハンドルを握ると先端が均等に開き、クラウンが外れます。

医療機器届出番号 1181X1000642D011
一般的名称 歯科用起子及び剥離子 販売名 クラウンスプリッティングプライヤー

リムービング ドライバー

●てこの作用を応用して撤去します。



1/1

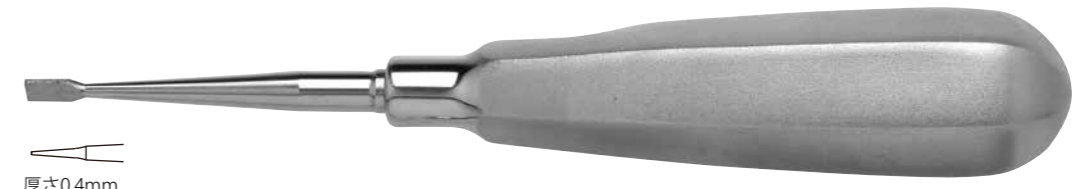

厚さ0.4mm

S コード No.21073
標準価格 7,300円

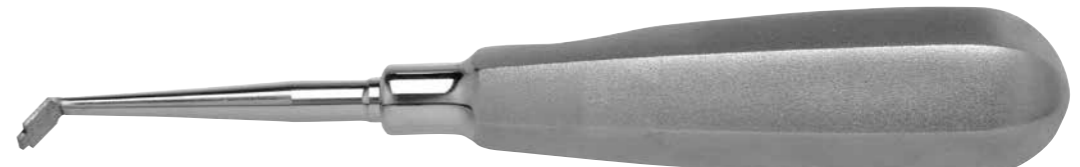

C コード No.21074
標準価格 7,300円

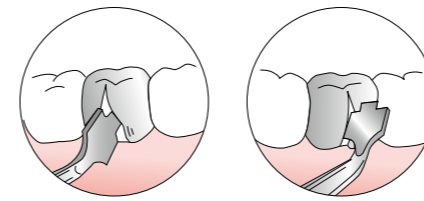

医療機器届出番号 1181X1000642D020
一般的名称 歯科用起子及び剥離子 販売名 リムービングドライバー

クラウン スリッター



1/1

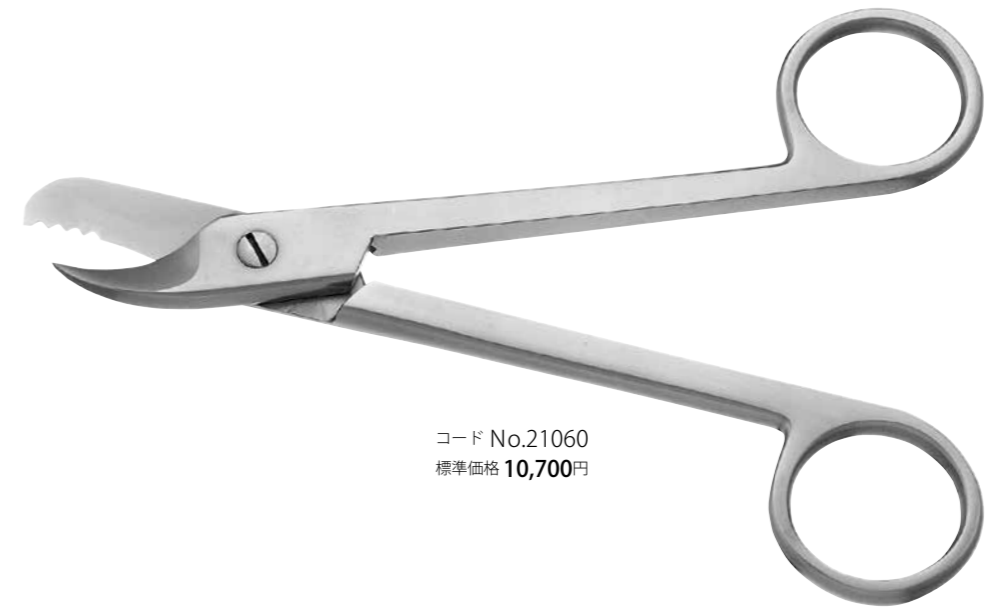

コード No.21060
標準価格 10,700円

医療機器届出番号 1181X1000642D007
一般的名称 歯科用起子及び剥離子 販売名 クラウンスリッター

オートマチック クラウン リムーバー セット



(ハンドル、リムーバーポイントS・W各1本)

4/5

- ハンドルを片手で握るだけで振動を与えられるので、もう片方の手を先端にそえることができます。
- 振動の強弱の調整が可能です。
- 上向きでも下向きでも、同様の振動を与えることができます。



コード No.21010
標準価格 40,000円

[注油]

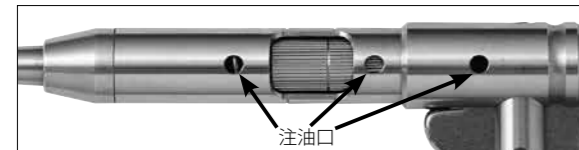

- 定期的に注油をして下さい。

医療機器届出番号 11B1X1000642D025
一般的名称 歯科用起子及び剥離子 販売名 オートマチッククラウンリムーバーセット

インレー・クラウン リムーバー セット



(ハンドル、リムーバーポイントS・W各1本)

4/5

- ポイントを回転フック式で固定するため、使用中に振動で弛みません。

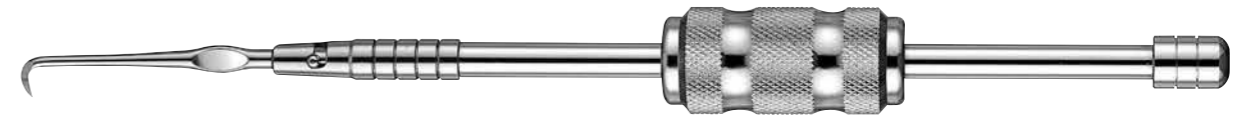

コード No.21020
標準価格 11,800円

単品

インレー・クラウンリムーバー ハンドル

コード No.21021
標準価格 5,200円

ハンドル 医療機器届出番号 11B1X1000642D022
一般的名称 歯科用起子及び剥離子 販売名 インレー・クラウンリムーバー ハンドル
セット 医療機器届出番号 11B1X1000642D023
一般的名称 歯科用起子及び剥離子 販売名 インレー・クラウンリムーバーセット

インレー・クラウン リムーバー Lセット



(Lハンドル、リムーバーポイントS・W各1本)

4/5

- 分銅が重く、1回のストロークでかかる力が大きいため、少ないストローク数で撤去できます。



コード No.21018
標準価格 12,350円

単品

インレー・クラウンリムーバー Lハンドル

コード No.21019
標準価格 5,750円

Lハンドル 医療機器届出番号 11B1X1000642D035
一般的名称 歯科用起子及び剥離子 販売名 インレー・クラウンリムーバーLハンドル
セット 医療機器届出番号 11B1X1000642D036
一般的名称 歯科用起子及び剥離子 販売名 インレー・クラウンリムーバーLセット

リムーバーポイントの装着方法

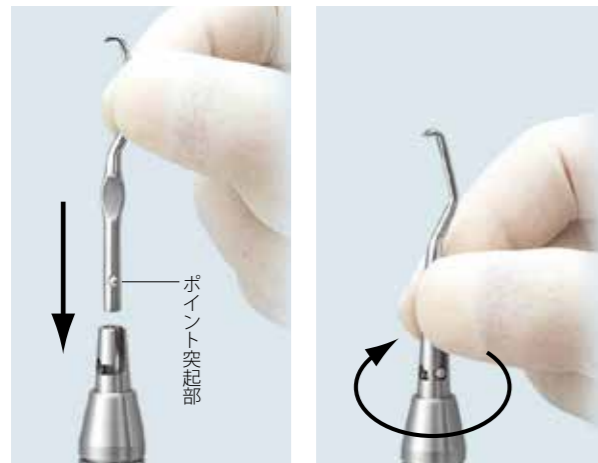

- ポイントがワンタッチ着脱できます。
- ポイント突起部をタテ溝に沿って挿入し、回転させて固定します。

単品

1/1

リムーバーポイント



W
コード No.21012
標準価格 3,300円



S
コード No.21013
標準価格 3,300円



クサビ型
コード No.21014
標準価格 3,300円



頬側用
コード No.21015
標準価格 3,300円

医療機器届出番号 11B1X1000642D001
一般的名称 歯科用起子及び剥離子 販売名 リムーバーポイント

※オートマチック クラウン リムーバー セット、
インレー・クラウン リムーバー セット、
インレー・クラウン リムーバー Lセットの共通になります。

ポストコア リムーバー タイプ2



1/1



コード No.21071
標準価格 19,400円



●先端部の凹溝により、ポストを安定して把持できます。

[上顎前歯部]

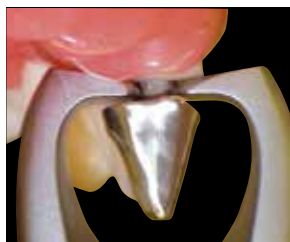

[下顎臼歯部]



[使用方法]

- ① バーで、唇（頬）側面と舌（口蓋）側面のコア金属マージン部に、ポストに達する深さまで切れ込みを入れる。
- ② 先端を切れ込みに適合させ、少しずつハンドルを握る。
- ③ 歯の中心方向へ力が加わり、
- ④ ポストが脱離し除去される。

※バーはリムーバーの先端形状にあう、「カーバイトバー FG（リムーバー） #1970」がおすすめです。

医療機器届出番号 11B1X1000642D008
一般的名称 歯科用起子及び剥離子 販売名 ポストコアリムーバー

スクリューポスト 撤去鉗子 曲



1/1



コード No.21076
標準価格 15,800円

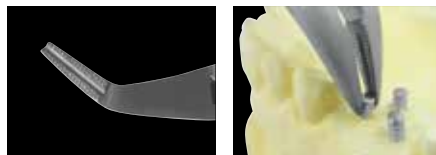

医療機器届出番号 11B1X1000642D009
一般的名称 歯科用起子及び剥離子 販売名 スクリューポスト撤去鉗子

技工

Laboratory Techniques



- 164 技工プライヤー
- 166 ワイヤークッター
- 168 咬合器
- 174 彫刻刀
- 175 ワックス形成器
- 177 ワックススパチュラ
- 178 オーダーシステム
- 181 レジン形成器
- 183 石膏鉗子/石膏刀
- 184 石膏ノコ
- 185 技工ピンセット
- 186 測定器
- 188 ハンディートーチ
- 189 フラスコ



ホー #110
コード No.18410
標準価格 7,300円



ピーソ #118
コード No.18418
標準価格 7,300円



ギヤスリー #136
コード No.18436
標準価格 7,300円



ゴードン #137
コード No.18437
標準価格 7,300円

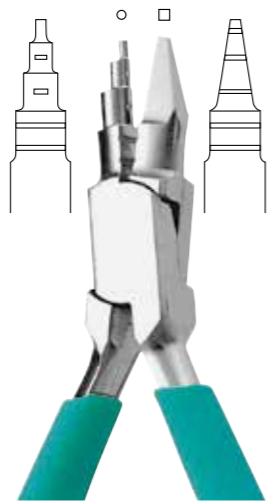

ヤング # R74
コード No.18474
標準価格 8,400円



溝型
コード No.18480
標準価格 8,800円

※使用ワイヤー曲げ許容径 φ 1.0mm

医療機器届出番号 1181X1000639D004
一般的名称 歯科技工用鉗子 販売名 技エプライヤー



クラスプ ベンディング #1
コード No.18481
標準価格 12,100円

※使用ワイヤー曲げ許容径 φ 1.0mm



KI型
コード No.18482
標準価格 11,300円



さんし三嘴
コード No.18483
標準価格 8,050円

医療機器届出番号 1181X1000639D004
一般的名称 歯科技工用鉗子 販売名 技エプライヤー

バーベンダー #2



●リンガルバー、パラタルバーのベンディング用。

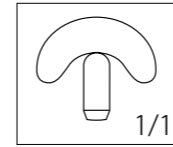

コード No.18702
標準価格 13,400円

医療機器届出番号 1181X1000639D003
一般的名称 歯科技工用鉗子 販売名 バーベンダー

バー捻転鉗子 KI型



●リンガルバー、パラタルバーのベンディング用。



#1 コード No.18751
標準価格 9,350円



#2 コード No.18752
標準価格 9,350円

医療機器届出番号 1181X1000639D001
一般的名称 歯科技工用鉗子 販売名 バー捻転鉗子

ワイヤーカッター



1/1



YS-602 KI型 コード No.22602
標準価格 **11,300円**
切断許容径 φ1.1mm



YS-603 スタンダード コード No.22603
標準価格 **8,500円**
切断許容径 φ1.2mm

医療機器届出番号 11B1X1000639D103
一般的名称 歯科矯正用プライヤー 販売名 ワイヤーカッターYS

コーヌス クラウン プライヤー



1/1

●内冠を外冠を試過後、内冠から撤去する際に使用します。



コード No.18640
標準価格 **15,800円** (六角レンチ付)

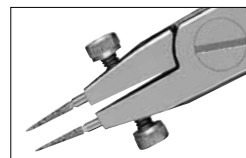

●先端にダイヤモンドバーを装着して使用します。

医療機器届出番号 11B1X1000639D008
一般的名称 歯科技工用鉗子 販売名 コーヌスクラウンプライヤー

技工ツィザー



1/1



直 コード No.20905
標準価格 **7,950円**



曲 コード No.20906
標準価格 **8,600円**

医療機器届出番号 11B1X1000639D005
一般的名称 歯科技工用鉗子 販売名 技工ツィザー

技工ツィザー スタンド付



1/1

●陶材・レジン等の築成に適しています。

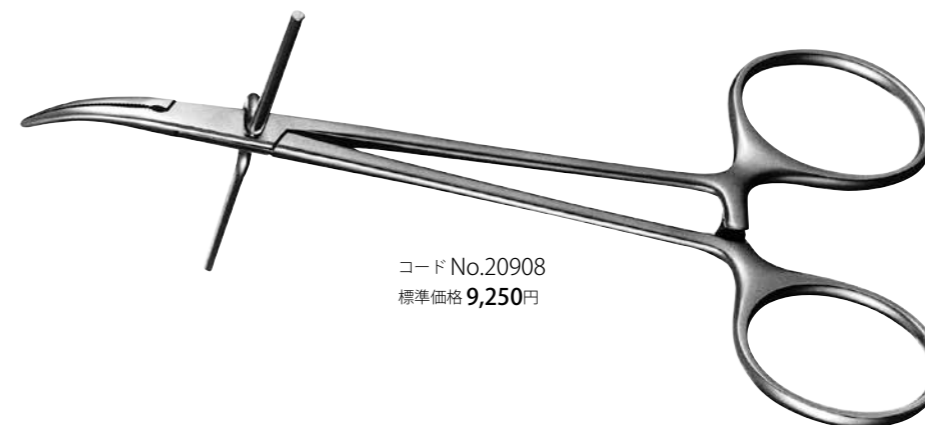

コード No.20908
標準価格 **9,250円**

医療機器届出番号 11B1X1000639D005
一般的名称 歯科技工用鉗子 販売名 技工ツィザー

スペイシー咬合器 アルコン型



- アルコン型の平均値咬合器です。
- 重ねて収納できるため、場所をとりません。
- 開閉レバーにより、上顎弓の取外しがカンタンです。
- 下顎フレームの後方スペースが広いので、作業がしやすくなっています。
- 上顎弓を開口した際、咬合器が後方へ転倒しづらい設計です。
- 咬合器を逆さにしても、上顎弓の3か所の突起により安定して置けます。
- 名前・番号などが記入できるプレートがついています。

仕様

| | |
|--------------|------------------|
| 上下顎フレーム間距離 | 100mm |
| ボンウィル三角の一边 | 110mm |
| 矢状顎路傾斜角 | 25° |
| 側方顎路角(ベネット角) | 15° |
| パルクウィル角 | 20° |
| 切歯路角 | 前方…10° 側方…10° |
| 咬合平面 | カンベル平面 |

付属品

- ・マウンティングリング 2個
- ・模型固定板 10枚



レッド コード No.19726
標準価格 17,000円



グリーン コード No.19724
標準価格 17,000円



ブルー コード No.19722
標準価格 17,000円

スペイシー咬合器 コンダイラー型 Aタイプ



- コンダイラー型の平均値咬合器です。
- 下顎フレームの後方スペースが広いので、作業がしやすくなっています。
- 咬合器を逆さにしても、上顎弓の3か所の突起により安定して置けます。

仕様

| | |
|--------------|------------------|
| 上下顎フレーム間距離 | 94mm |
| ボンウィル三角の一边 | 110mm |
| 矢状顎路傾斜角 | 25° |
| 側方顎路角(ベネット角) | 15° |
| パルクウィル角 | 20° |
| 切歯路角 | 前方…10° 側方…10° |
| 咬合平面 | カンベル平面 |

付属品

- ・スプリットキャストプレートA 2個
- ※磁石により模型を着脱できます。



コード No.19635
標準価格 13,800円

医療機器届出番号 1181X1000668D005
一般的名称 歯科用咬合器 販売名 スペイシー咬合器

医療機器届出番号 1181X1000668D005
一般的名称 歯科用咬合器 販売名 スペイシー咬合器

スペイシー咬合器(半調節) ウィング



1/2

- アルコン型の半調節咬合器です。
- 開閉レバーにより、上顎弓の取外しがカンタンです。
- 下顎フレームの後方スペースが広いので、作業がしやすくなっています。
- 上顎弓を開口した際、咬合器が後方へ転倒しづらい設計です。
- 咬合器を逆さにしても、上顎弓の3か所の突起により安定して置けます。
- 名前・番号などが記入できるプレートがついています。

仕様

| | |
|--------------|----------------|
| 上下顎フレーム間距離 | 100mm |
| ボンウィル三角の一边 | 110mm |
| 矢状顎路傾斜角 | 0~60° (5° 刻み) |
| 側方顎路角(ベネット角) | 0~30° (5° 刻み) |
| ハルクウィル角 | 20° |
| 切歯路角 | 前方…10°・15°・20° |
| 咬合平面 | 前方…10°・15°・20° |
| 咬合平面 | カンペル平面 |

付属品

- ・マウンティングリング 2個
- ・模型固定板 10枚
- ・切歯指導板 15°・20° (10° は咬合器に装着しています。)



コード No.19730
標準価格 88,400円

医療機器届出番号 1181X1000668D005
一般的名称 歯科用咬合器 販売名 スペイシー咬合器

スペイシー咬合器(半調節) スマート



1/2

- コンダイラー型の半調節咬合器です。
- フルバランスド・オクルージョンの総義歯が製作できます。

仕様

| | |
|--------------|----------------|
| 上下顎フレーム間距離 | 94mm |
| ボンウィル三角の一边 | 110mm |
| 矢状顎路傾斜角 | -10~35° |
| 側方顎路角(ベネット角) | 0~20° |
| 前方運動調節 | 0~5mm |
| ハルクウィル角 | 20° |
| 切歯路角 | 前方…10°・15°・20° |
| 咬合平面 | 前方…10°・15°・20° |
| 咬合平面 | カンペル平面 |

付属品

- ・切歯指導板 15°・20° (10° は咬合器に装着しています。)



コード No.19661
標準価格 41,200円

医療機器届出番号 1181X1000668D008
一般的名称 歯科用咬合器 販売名 スペイシー咬合器(半調節) スマート

スペイシー咬合器(半調節) モービル



1/2

- コンダイラー型の半調節咬合器です。
- 下顎フレームの後方スペースが広いので、作業がしやすくなっています。
- 咬合器を逆さにしても、上顎弓の3か所の突起により安定して置けます。

仕様

| | |
|--------------|----------------|
| 上下顎フレーム間距離 | 94mm |
| ボンウィル三角の一边 | 110mm |
| 矢状顎路傾斜角 | 15~50° |
| 側方顎路角(ベネット角) | 0~20° |
| ハルクウィル角 | 20° |
| 切歯路角 | 前方…10°・15°・20° |
| 咬合平面 | 前方…10°・15°・20° |
| 咬合平面 | カンペル平面 |

付属品

- ・切歯指導板 15°・20° (10° は咬合器に装着しています。)



コード No.19660
標準価格 27,900円

医療機器届出番号 1181X1000668D005
一般的名称 歯科用咬合器 販売名 スペイシー咬合器

フェイスボー タイプ2



1/2

- スペイシー咬合器シリーズ全種に対応



コード No.19682
標準価格 26,700円



※コンダイラー型Aタイプにはご使用できません。

フェイスボータイプ2 医療機器届出番号 1181X1000668D201
一般的名称 歯科用顔弓 販売名 フェイスボー
スペイシー咬合器キャストサポート 医療機器届出番号 1181X1000668D005
一般的名称 歯科用咬合器 販売名 スペイシー咬合器

スペイシー咬合器シリーズ オプション



1.可動式咬合平面板



2.アルコン型咬合平面板



3.スプリットキャストプレート A



10mm [] I 5.5mm

4.スプリットキャストプレート B



10mm [] I 5.5mm

5.スプリットキャスト模型固定板



6.マウンティングリング



※厚さ/5mm

7.模型固定ピン



8.切歯指導板 10°



9.切歯指導板 15°



10.切歯指導板 20°



| | コードNo. | 品名 | アルコン型 | コンダイラー型A | ウイング | モービル | スマート | 標準価格 | 入数 |
|----|--------|-----------------|-------|----------|------|------|------|--------|-----|
| 1 | 19680 | 可動式咬合平面板 | ○ | | ○ | ○ | ○ | 4,850円 | 1入 |
| 2 | 19729 | アルコン型咬合平面板 | ○ | | ○ | | | 1,900円 | 1入 |
| 3 | 19650 | スプリットキャストプレート A | | ○ | | | | 3,100円 | 2入 |
| 4 | 19655 | スプリットキャストプレート B | ○ | | ○ | ○ | ○ | 3,100円 | 2入 |
| 5 | 19645 | スプリットキャスト 模型固定板 | ○ | ○ | ○ | ○ | ○ | 1,100円 | 10入 |
| 6 | 19646 | マウンティングリング | ○ | | ○ | ○ | ○ | 550円 | 2入 |
| 7 | 19648 | 模型固定ピン | | ○ | | | | 350円 | 1入 |
| 8 | 90136 | 切歯指導板 10° | ○ | ○ | ○ | ○ | ○ | 440円 | 1入 |
| 9 | 90152 | 切歯指導板 15° | ○ | ○ | ○ | ○ | ○ | 440円 | 1入 |
| 10 | 90153 | 切歯指導板 20° | ○ | ○ | ○ | ○ | ○ | 440円 | 1入 |

医療機器届出番号 1181X1000668D005
 一般的名称 歯科用咬合器 販売名 スペイシー咬合器

ユニティ咬合器



1/2

仕様

| | |
|------------|------|
| 上下顎フレーム間距離 | 53mm |
| ボンウィル三角の一边 | 70mm |
| 矢状顎路傾斜角 | 20° |



コード No.19601
 標準価格 9,700円

医療機器届出番号 1181X1000668D004
 一般的名称 歯科用咬合器 販売名 ユニティ咬合器

局部咬合器



1/2



A型 コード No.19501
 標準価格 8,500円

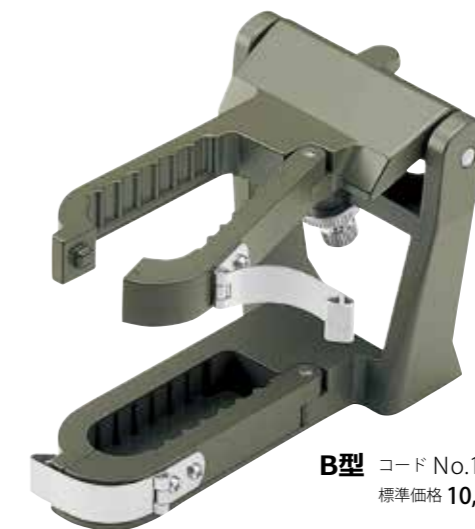

B型 コード No.19502
 標準価格 10,700円



●咬合器から模型を取り外して作業できます。

医療機器届出番号 1181X1000668D001
 一般的名称 歯科用咬合器 販売名 局部咬合器

彫刻刀 エバン



1/1



コード No.07160
標準価格 3,200円



#AT1 コード No.07165
標準価格 3,850円



#AT2 コード No.07166
標準価格 3,850円



スリム コード No.07164
標準価格 3,200円

医療機器届出番号 11B1X1000670D001
一般的名称 歯科技工用形成器具 販売名 彫刻刀

彫刻刀 レグロン



1/1



コード No.07161
標準価格 3,300円

医療機器届出番号 11B1X1000670D001
一般的名称 歯科技工用形成器具 販売名 彫刻刀

PKTインスツルメント JM型



1/1

▶ドロップオンインスツルメント



#1 コード No.07201
標準価格 4,750円



#5 コード No.07205
標準価格 4,750円

医療機器届出番号 11B1X1000670D003
一般的名称 歯科技工用形成器具 販売名 PKTインスツルメント

PKTインスツルメント YS型



1/1

▶ドロップオンインスツルメント



#1 コード No.07211
標準価格 3,300円

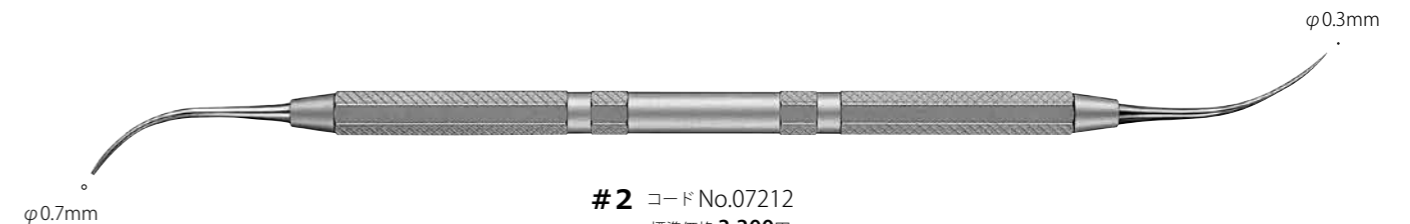

#2 コード No.07212
標準価格 3,300円

医療機器届出番号 11B1X1000670D003
一般的名称 歯科技工用形成器具 販売名 PKTインスツルメント

ワックス形成器



1/1



テクニシャン #1 コード No.07071
標準価格 3,850円

サイズ/193mm



ホーレンバック #1/2 コード No.07114
標準価格 3,300円

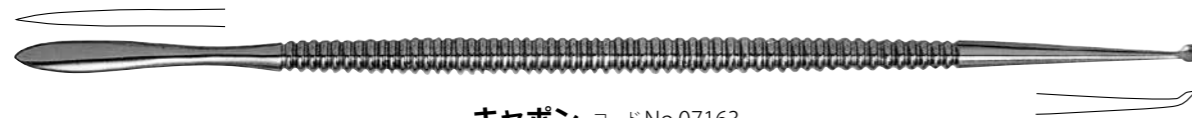

キャボン コード No.07163
標準価格 3,300円

医療機器届出番号 1181X1000665Dc01
一般的名称 歯科用ワックス形成器 販売名 ワックス形成器

インレー形成器



1/1



#1 コード No.07011
標準価格 3,200円



兵藤型 #2 コード No.07042
標準価格 3,300円

医療機器届出番号 1181X1000670D008
一般的名称 歯科技工用形成器具 販売名 インレー形成器

ワックス スパチュラ



1/1

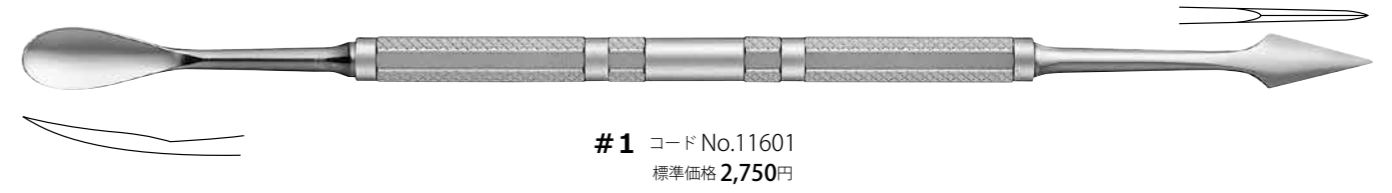

#1 コード No.11601
標準価格 2,750円



#2 コード No.11602
標準価格 2,750円

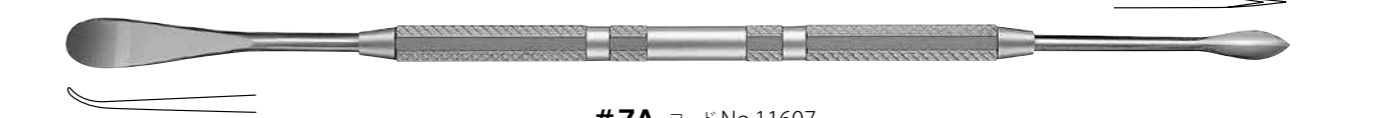

#7A コード No.11607
標準価格 2,550円

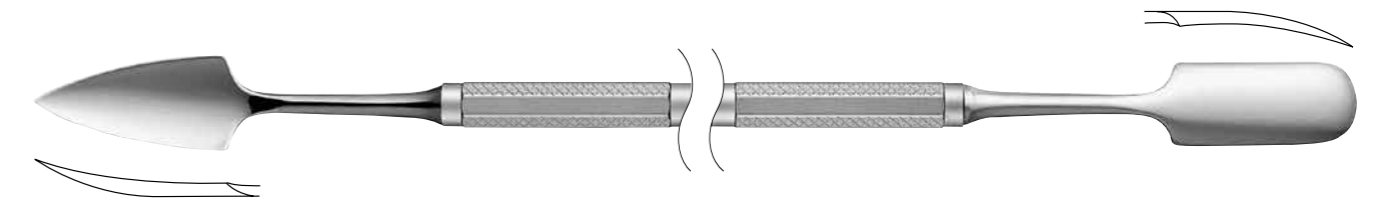

#31 コード No.11631
標準価格 3,300円

サイズ/195mm

医療機器届出番号 1181X1000670D002
一般的名称 歯科技工用形成器具 販売名 ワックススパチュラ

オーダーシステム WC (ワックス形成器)



●先端部と7色のハンドルを自由に合わせてオーダーできます。

1/1

先端部

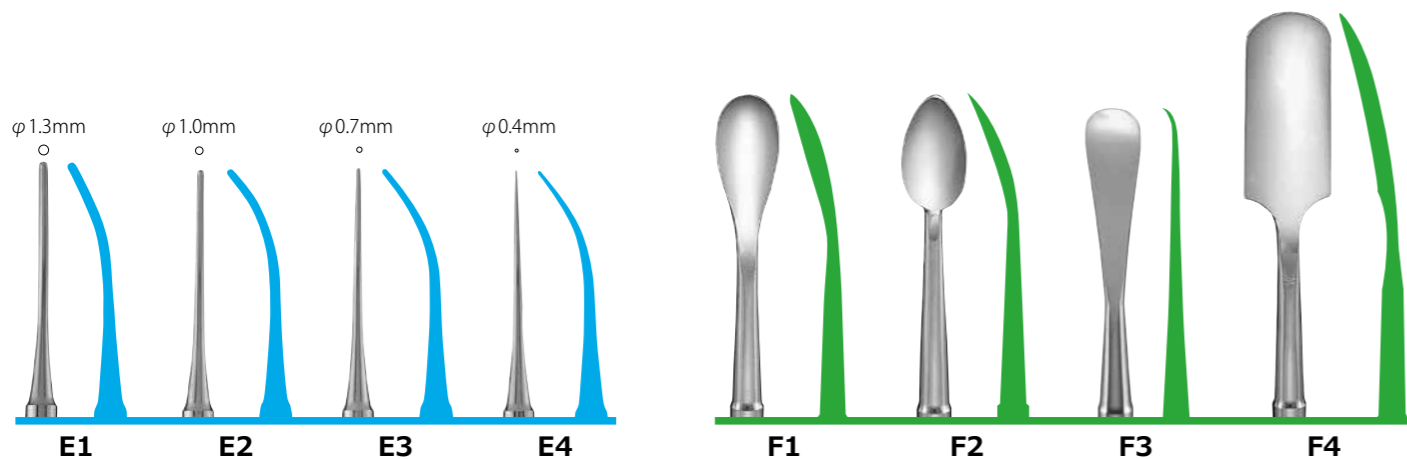
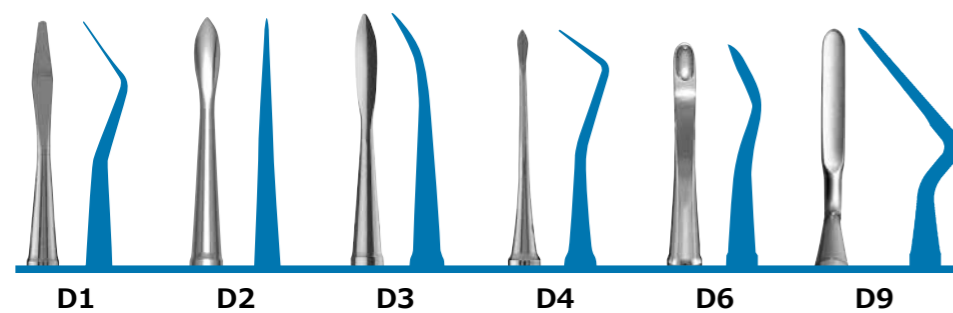
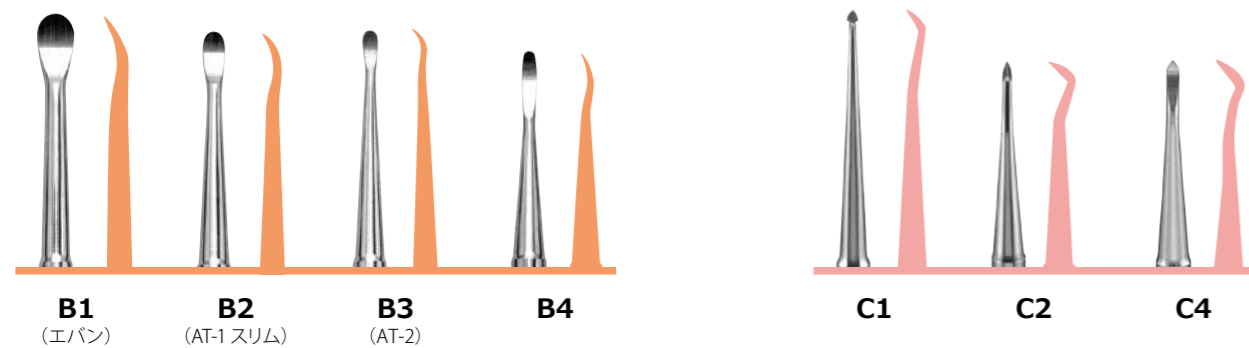
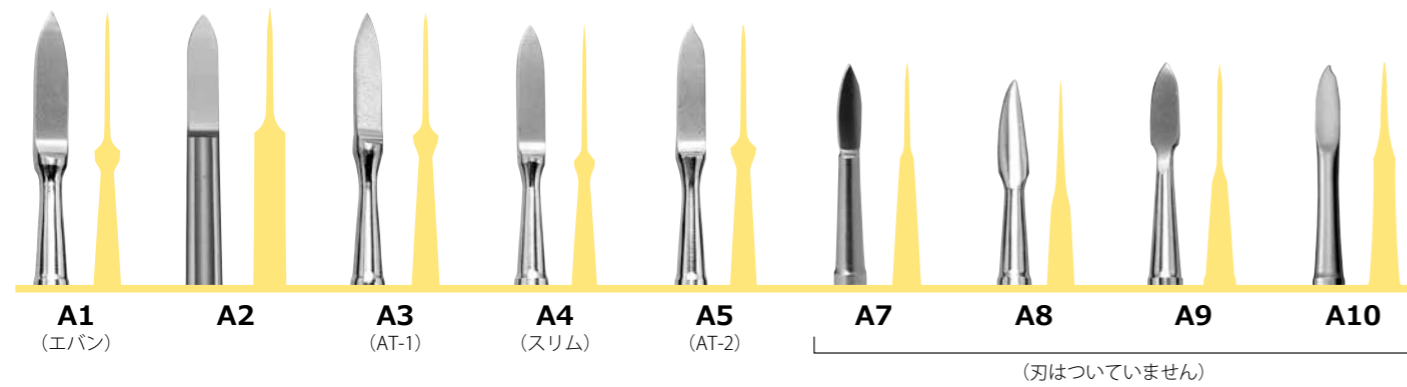

オーダーシステム RC (レジン形成器)



▶ダイヤモンドライクカーボンコーティング

1/1

DLC (Diamond Like Carbon)コーティングの利点

- DLCは高硬度 (Hv3000 ~ 4500) の為、レジン含有の無機フィラー (Hv1000 ~ 1500) よりも低硬度のステンレス鋼にコーティングすることで、摩耗・キズを防ぎ、金属粉によるレジンの黒ずみ、キズついた粗造面によるベタつきを解消します。
- 非晶質構造のDLC膜は、窒化チタンなどの多結晶構造の硬質薄膜と比べて非常に平滑な表面をしているため、レジン剥離性に優れ、操作性、機能が向上します。

- 先端部と7色のハンドルを自由に合わせてオーダーできます。
- 表面硬度が高く、耐摩耗性に優れ、レジン離れも良くなっています。

先端部

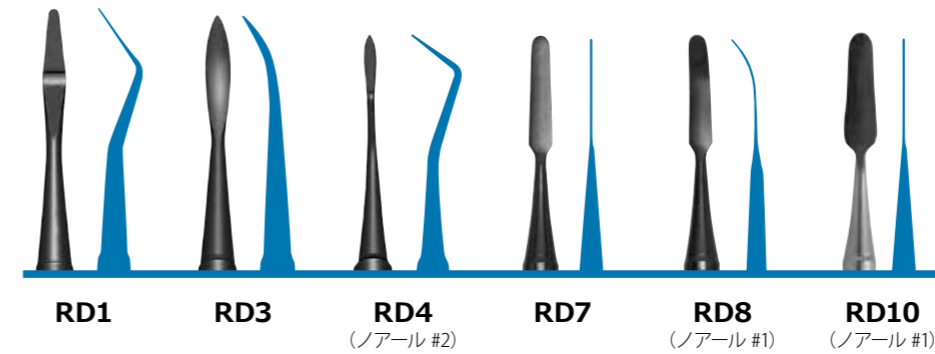
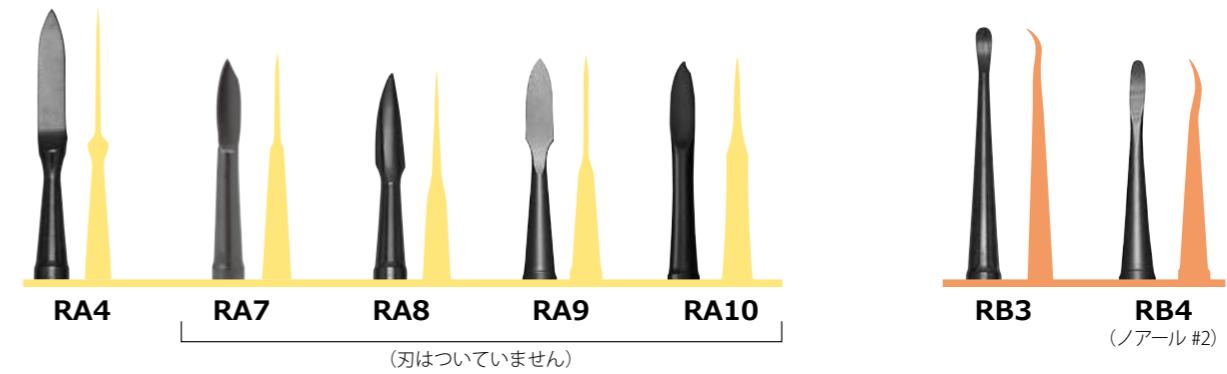

ハンドル

サイズ/105mm



ブラック

ハンドル

サイズ/95mm



レッド



シルバー



ブルー



ゴールド



グリーン



バイオレット



[組合わせ例1] ワックス形成器 (WC)

柄部：レッド
先端部：D1・F2 をご指定の場合

コード No.07300 「オーダーシステム WC レッド + D1 + F2」

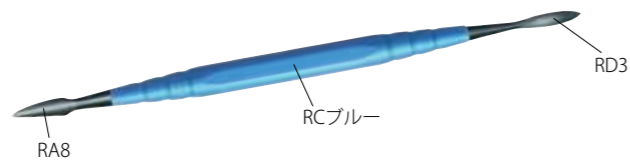

[組合わせ例2] レジン形成器 (RC)

柄部：ブルー
先端部：RA8・RD3 をご指定の場合

コード No.07311 「オーダーシステム RC ブルー + RA8 + RD3」

●ワックス形成器とレジン形成器の先端部を一つずつ選択することも可能です。

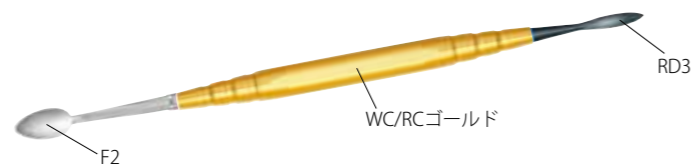

[組合わせ例3] ワックス形成器+レジン形成器 (WC/RC)

柄部：ゴールド
先端部：F2・RD3 をご指定の場合

コード No.07325 「オーダーシステム WC/RC ゴールド + F2 + RD3」

| 色 | ワックス形成器WC | | レジン形成器RC | | ワックス+レジン形成器WC/RC | |
|--------|-----------|--------|----------|--------|------------------|--------|
| | コードNo. | 標準価格 | コードNo. | 標準価格 | コードNo. | 標準価格 |
| レッド | 07300 | 4,000円 | 07310 | 5,000円 | 07320 | 5,000円 |
| ブルー | 07301 | 4,000円 | 07311 | 5,000円 | 07321 | 5,000円 |
| グリーン | 07302 | 4,000円 | 07312 | 5,000円 | 07322 | 5,000円 |
| シルバー | 07303 | 4,000円 | 07313 | 5,000円 | 07323 | 5,000円 |
| ブラック | 07304 | 4,000円 | 07314 | 5,000円 | 07324 | 5,000円 |
| ゴールド | 07305 | 4,000円 | 07315 | 5,000円 | 07325 | 5,000円 |
| バイオレット | 07306 | 4,000円 | 07316 | 5,000円 | 07326 | 5,000円 |

医療機器届出番号 1181X1000670D010
一般的名称 歯科技工用形成器具 販売名 オーダーシステム

レジン形成器 ノアール



2本組 コードNo.07330
標準価格 8,600円

▶ダイヤモンドライクカーボンコーティング

DLC (Diamond Like Carbon)コーティングの利点

- DLCは高硬度 (Hv3000 ~ 4500) の為、レジン含有の無機フィラー (Hv1000 ~ 1500) よりも低硬度のステンレス鋼にコーティングすることで、摩耗・キズを防ぎ、金属粉によるレジンの黒ずみ、キズついた粗造面によるベタつきを解消します。
- 非晶質構造のDLC膜は、窒化チタンなどの多結晶構造の硬質薄膜と比べて非常に平滑な表面をしているため、レジン剥離性に優れ、操作性、機能が向上します。
- 2本でレジン築成・形成から、ステイン塗布までの一連の作業に対応できます。
- 黒いハンドルで光を吸収。光の反射によるレジン色調への影響が軽減されます。

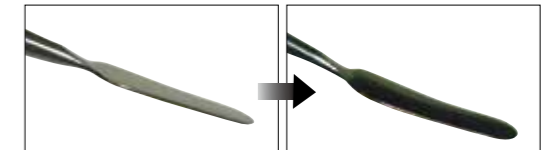

●ヘラは適度にしなり、圧接がしやすいです。



#1 コードNo.07331
標準価格 4,300円

[万能ヘラ]



●幅広いヘラで、築成・形成と万能に使えます。

[線角まで充填]



●カーブした小さめのヘラで、線角まで気泡なく充填できます。



#2 コードNo.07332
標準価格 4,300円

[余剰レジン除去]



●辺縁の余剰レジン除去に適しています。

[隆線形成]



●隆線の形成に適しています。

[溝形成・ステイン塗布]



●小窩裂溝形成や小窩へのステイン塗布に使用します。

医療機器届出番号 1181X1000670D012
一般的名称 歯科技工用形成器具 販売名 レジン形成器 ノアール

ホットプレート



1/2

- 蠟堤形成用ヘラ。
- 技工作業台に付着したワックス等の除去にも使用できます。



コード No.11650
標準価格 6,200円

フジ・バイトロック



1/1



コード No.21421
標準価格 4,650円 (12入)

- 熱して上下顎間ワックスを固定します。

ダイヤモンド ドレッサー



2/3

- 両面にダイヤモンドがコーティングされています。
- ダイヤモンド粒子により、効率よくポイント類の形態修正ができます。



コード No.13055
標準価格 4,000円

サイズ/W110×D17×H3mm

コンデンスハンマー



3/4



コード No.21511
標準価格 2,200円

医療機器届出番号 1181X1000643D002
一般的名称 つち 販売名 コンデンスハンマー

スチーマーネット



3/4

- 柔らかい網でできているため、セラミッククラウン等を傷つけずに洗うことができます。



コード No.21551
標準価格 2,650円
ネット部内径/φ64mm
外径/φ73mm

石膏鉗子



2/3



L コード No.18811
標準価格 11,800円



S コード No.18812
標準価格 11,800円

医療機器届出番号 1181X1000639D002
一般的名称 歯科技工用鉗子 販売名 石膏鉗子

石膏刀



1/1



コード No.21340
標準価格 2,200円

石膏ノコ タイプ3セット



- 替刃はハンドルを回転し、装着部を緩ませて簡単に着脱できます。
- 本体に適度な重みがあり安定する為、軽い力で操作でき、ブレが軽減します。

2/3



コード No.13217
標準価格 3,200円 (替刃4本付)

サイズ/210mm



サイズ/100mm 厚さ0.2mm

単品

替刃 コード No.13214
標準価格 1,100円 (4本入)

ロックングツイザー



1/1



YS-707 S コード No.22707
標準価格 4,000円



YS-708 L コード No.22708
標準価格 4,000円

医療機器届出番号 11B1X1000636D016
一般的名称 ピンセット 販売名 ロックングツイザー

技工ピンセット



4/5



直 コード No.11401
標準価格 2,550円



曲 コード No.11402
標準価格 2,550円

- ビニールコーティングが施されています。



酸浴用 コード No.11403
標準価格 2,650円



スリム



直 コード No.11404
標準価格 2,750円

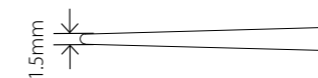

曲 コード No.11405
標準価格 2,750円

医療機器届出番号 11B1X1000636D009
一般的名称 ピンセット 販売名 技工ピンセット

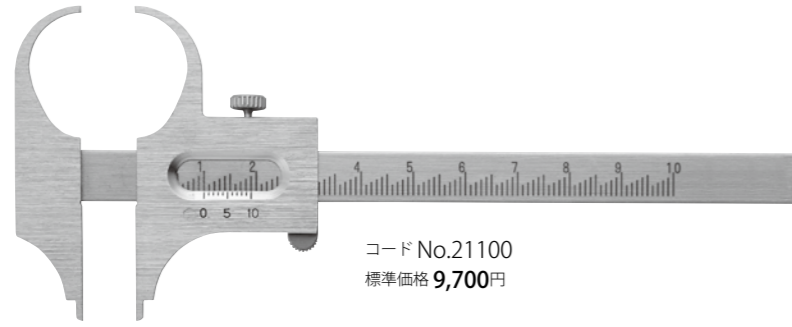

コード No.21100
標準価格 9,700円

デンタル キャリパス

●物体の内外径、蠟堤の高さと幅、咬合の高さ等、補綴操作上で多用途に計測ができます。

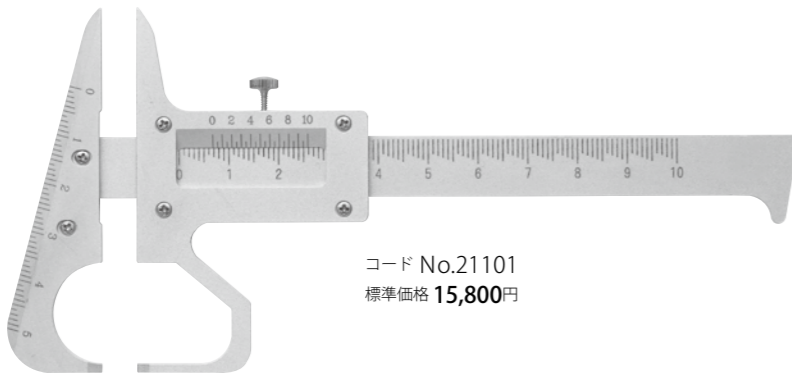

コード No.21101
標準価格 15,800円

【裏面の目盛り】

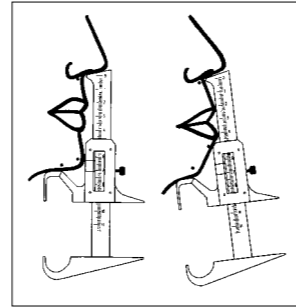

●咬合高径計測器として、総義歯の鼻下点・オトガイ間距離の位置決めができます。

バイトゲージ 坪根型

●咬合高径計測器

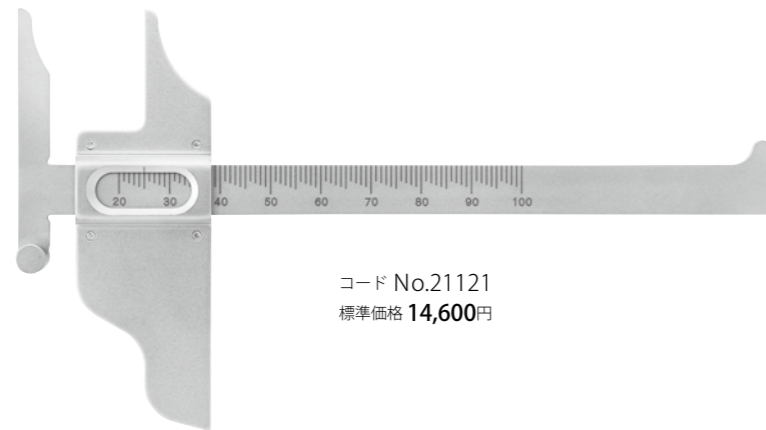

コード No.21121
標準価格 14,600円

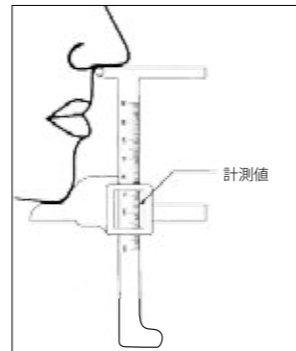

計測値

平行測定器



●支台歯、ポスト、ピン、アタッチメント等の平行性の確認、ポンティックの幅径の計測等が可能です。



コード No.21122
標準価格 11,800円

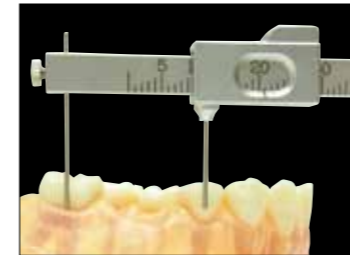

医療機器届出番号 11B1X1000658D402
一般的名称 整形外科用カリバ 販売名 平行測定器

メジャーリング デバイス3



●表裏両方に目盛がついています。



コード No.21114
標準価格 7,700円
メタル・ワックス兼用



前装冠用 コード No.21115
標準価格 7,700円

ハンディトーチ



- ワックスが目づまりしにくいデザインです。
- 手持ち・卓上のいずれでも使用できます。
- 火力の微調整が可能で、炎は安定しています。

2/3



サイズ/W76.6×D54.5×H154mm

Labo コード No.22771
標準価格 13,400円

- 大きな炎なので、技工等のパワフルな作業に適しています。



Ortho コード No.22772
標準価格 13,400円

- 細い炎なので、矯正治療等の細かい作業に適しています。

製品構造



仕様

重さ/245g(スクリーン板付)
ガス量/15g
燃焼時間/Labo 約35分
Ortho 約80分
火炎温度/1,300℃(青火)



- ハンディトーチを寝かせて使用する場合、炎が真上に向かないため、作業時にワックスが火口に落ちにくい設計になっています。

別売

ガスボンベ ※専用のガスボンベをご使用ください。故障の原因となる恐れがあります。
コード No.22767
標準価格 750円(130g)

医療機器届出番号 1181X1000669D001
一般的名称 歯科用バーナー 販売名 ハンディトーチ

フラスコ



▶湿熱式

1/2



上顎用 コード No.21411
標準価格 8,800円

サイズ/W100×D95×H57mm



下顎用 コード No.21412
標準価格 8,800円

※中ぶた付

医療機器届出番号 1181X1000669D101
一般的名称 歯科用フラスコ 販売名 フラスコ

その他診療 Others



- 220 開口器
- 222 バースタンド
- 225 コットンボックス
- 229 洗浄液
- 230 滅菌ケース
- 234 滅菌／メンテナンス用品
- 236 カラーテープ
- 236 カラーリング

タングガード付 開口器



セット

(L・S各1入)

コード No.14675

標準価格 10,600円

2/3



L

コード No.14676
標準価格 5,300円



S

コード No.14677
標準価格 5,300円



SS

コード No.14678
標準価格 5,300円



●開口と舌圧排が同時にできます。

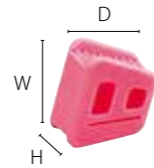

開口器



タングガード

| 品名 | サイズ (mm) | | | |
|--------|----------|----|----|----|
| | W | D | H | |
| 開口器 | L | 40 | 35 | 17 |
| | S | 35 | 29 | 16 |
| | SS | 30 | 25 | 16 |
| タングガード | L/S | 52 | 34 | — |
| | SS | 39 | 24 | — |

※開口器/材質 Si 耐熱温度260℃
※タングガード/材質 PP 耐熱温度155℃
※非ラテックス製品

医療機器届出番号 1181X1000650D203
一般的名称 歯科用開口器 販売名 タングガード付 開口器

万能開口器



1/1



大人用 コード No.14666
標準価格 36,300円 (チップ4入)



小児用 イエロー コード No.14670
標準価格 36,300円 (チップ4入)

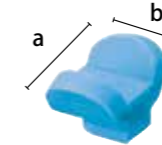

チップ

※耐久咬合圧/1400N
※チップ/材質 Si 耐熱温度260℃
※非ラテックス製品です。

単品

| コードNo. | 品名 | サイズ/a×b | 標準価格 | 入数 |
|--------|--------------|---------|--------|-----|
| 90187 | チップ 大人用 | 21×13mm | 3,100円 | 10入 |
| 90189 | チップ 小児用 イエロー | 17×11mm | 3,100円 | 10入 |

医療機器届出番号 1181X1000650D202
一般的名称 歯科用開口器 販売名 万能開口器

バーガード



2/3

- バーの種類別・診療形態別・患者様別等に区別して使用できます。
- 逆さにしても、バーが落ちない機構です。
- エンジン用リーマー等にも使用可能です。



サイズ/W69×D10×H41.5~56.5mm
(ロングカバー装着時 H55~70mm)

| コードNo. | 品名 | 標準価格 |
|--------|------|--------|
| 13471 | イエロー | 1,250円 |
| 13472 | オレンジ | 1,250円 |
| 13473 | ピンク | 1,250円 |
| 13474 | ブルー | 1,250円 |
| 13475 | グリーン | 1,250円 |

- ※収納本数/12本
- ※対応バー/17~38.5mm
(ロングカバー装着時/32~52mm)
- ※材質 POM 耐熱温度162℃
- ※製品にバーは含まれません。

FG用 CA用・HP用

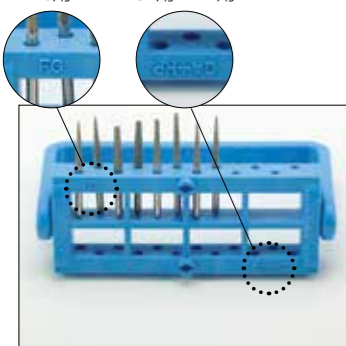

●本体の向きをかえて、FG/バー側
CA・HP/バー側で使用できます。



●本体カバーの高さは3段階に
変えれます。



●連結して使用できます。



●別売のロングカバーを付けると、
技工用HPバーを収納できます。



サイズ/W167×D126×H62mm

別売

収納ケース

コードNo.08439

標準価格 1,550円

- ※収納個数/18個
- ※薬液消毒可能
- ※製品にバー・リーマーガードは含まれません。



別売

ロングカバー

| コードNo. | 品名 | 標準価格 |
|--------|------|------|
| 13481 | イエロー | 440円 |
| 13482 | オレンジ | 440円 |
| 13483 | ピンク | 440円 |
| 13484 | ブルー | 440円 |
| 13485 | グリーン | 440円 |

バースタンド



2/3

セーフティ2

- フタを閉じると、逆さにしてもバーが落ちません。
- バーをいれたまま、超音波洗浄・滅菌を行うことができます。



FG専用 コードNo.13631
標準価格 3,450円



CA専用 コードNo.13632
標準価格 3,450円

サイズ/W40×D25×H29mm
(FGショート用 H25mm)



FG・CA用 コードNo.13630
標準価格 3,450円



FGショート用 コードNo.13633
標準価格 3,450円

- ※収納本数/17本(FG・CA用 FG11本・CA6本)
- ※対応バー/21~25mm
(FGショート用 17~21mm)
- ※製品にバーは含まれません。

プライベート



1/2

- CA用とFG用を自由に組み合わせて、スタンドにセットして使用します。



- ※サイズ/
CA用 W28×D9×H36mm
FG用 W28×D9×H34mm
- ※対応バー/CA用 ~31mm・FG用 ~28mm
(カバーができる長さ)
- ※透明部/材質 TPX 耐熱温度160℃
色部/材質 PP 耐熱温度155℃
- ※製品にバーは含まれません。

| コードNo. | 品名 | 標準価格 | 入数 |
|--------|-----------|--------|----|
| 13465 | CA用(グリーン) | 3,450円 | 5入 |
| 13466 | FG用(イエロー) | 3,450円 | 5入 |
| 13467 | スタンド | 2,750円 | 5入 |

バースタンド



ST型セット



(CA・FG用スタンド各1、カバー)

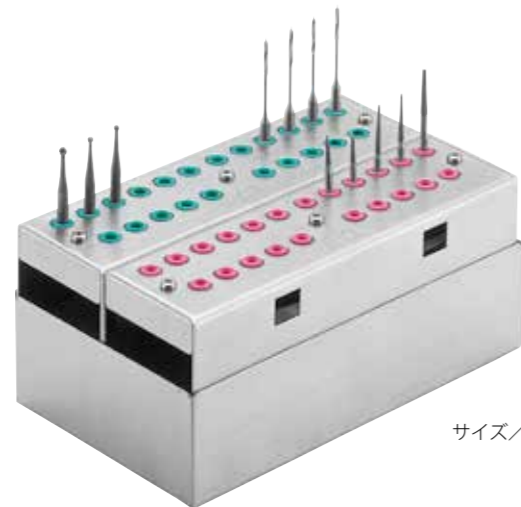

コードNo.13406
標準価格 8,700円

サイズ/W94×D56×H40mm

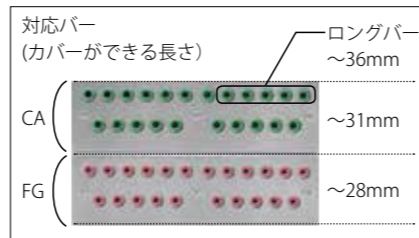

※収納本数/CA用 22本(うち5本はロングバー用)、FG用 22本
※緑色・ピンク色部/材質 PP 耐熱温度155°C
※製品にバーは含まれません。

単品

| コードNo. | 品名 | 標準価格 |
|--------|-----------|--------|
| 13407 | CA用(グリーン) | 3,300円 |
| 13408 | FG用(ピンク) | 3,300円 |

ブロックシステム



(CA用ブロック3入、HP用・FG用ブロック各2入、ケース)



コードNo.13440
標準価格 11,770円

サイズ/W102×D70.5×H61.5mm

※収納本数/各ブロック12本
※対応バー/CA~29mm・HP~51mm・FG~25mm
(ケースの蓋ができる長さ)



単品

| コードNo. | 品名 | 標準価格 |
|--------|-----------------|--------|
| 13441 | CA用ブロック(ライトブルー) | 660円 |
| 13442 | HP用ブロック(ブルー) | 660円 |
| 13443 | FG用ブロック(アイボリー) | 660円 |
| 13444 | ケース | 7,150円 |

新型タイプ2



●カバー付
(写真はスタンドとして使用しています。)



コードNo.13400
標準価格 5,750円

サイズ/W100×D63.5×H56.5mm

※収納本数/108本(CA用54本・HP用54本)
※対応バー/CA~27mm・HP~48mm
(カバーができる長さ)

マグネティック



●マグネットにより、バーの収納と取出しが容易です。



コードNo.13301
標準価格 2,900円

※HP用バーに使用可能
※製品にバーは含まれません。
※一部のステンレス製バーは、つかない場合がございます。

コットンボックス スウィート



その他診療

●樹脂製で軽いため、訪問診療にも便利です。

4/5



コードNo.13623
標準価格 3,650円
角綿・ガーゼ用
取出し口/W31×D30mm

サイズ/W61×D61.5×H81.5mm
収納部/W50×D50mm



綿球用
コードNo.13624
標準価格 3,650円
取出し口網目/W7.5×D7.5mm

●適度な大きさのフレームで区切られているため、連なる綿球を1個ずつ取出すことができます。

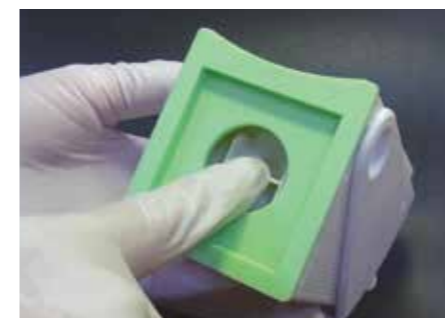

●コットンが少なくなったら、押上げ底を指で押すと、常に取出ししやすい位置に保てます。

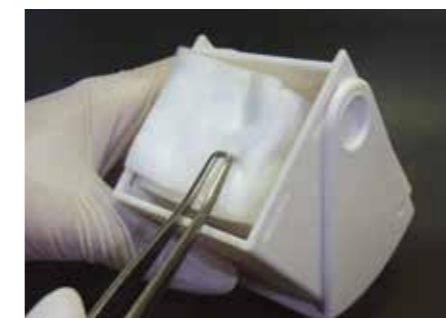

●底から補充ができるため、残っているコットンをいったん取出して補充する手間が省けます。

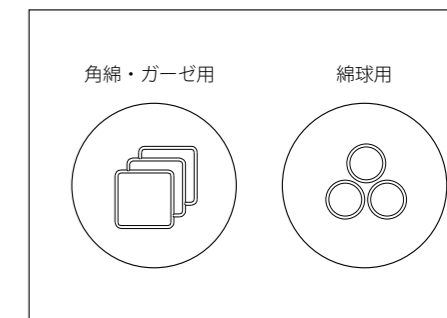

●フタ部分に識別用のマークがついています。

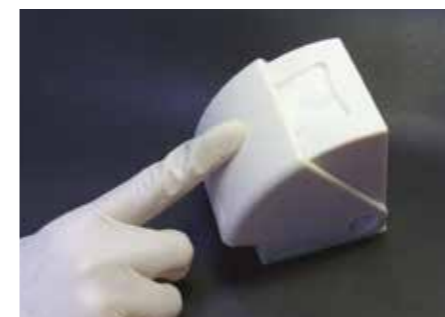

●フタを指でスライドさせるスムーズな開閉方式です。



●上から覗きこまなくてもコットンが見えて取出ししやすい設計です。

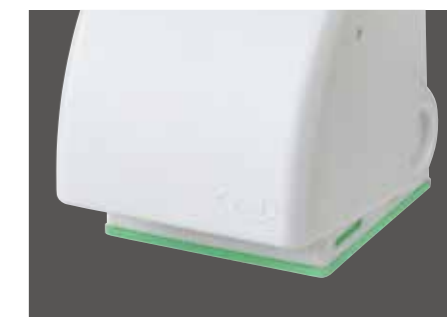

●シリコンの台座で滑らず安定しています。

※重量/約100g
※素材/本体・押上げ底 SPS 耐熱温度163°C
底蓋・押上げ底Oリング Si 耐熱温度260°C
※製品に角綿・綿球は含まれません。

バースタンド/コットンボックス

ワンタッチ コットン ボックス



4/5



2連 コードNo.13555
標準価格 7,300円

サイズ/W102×D56×H61.5mm
収納部/W50×D50mm
取出し口/W38×D38mm

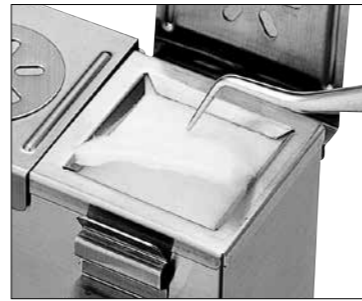

●フレームがついているため、コットンを1枚ずつ取出せます。

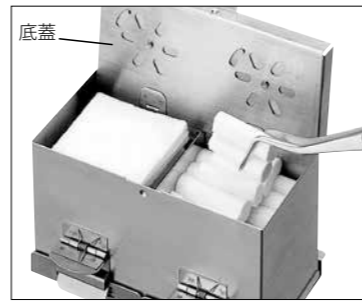

●底から補充ができるため、残っているコットンをいったん取出して補充する手間が省けます。

ワンタッチ コットンボックス 綿球用



1/1

●適度な大きさのフレームで区切られているため、連なる綿球を1個ずつ取出すことができます。



コードNo.13559
標準価格 8,600円

サイズ/W46×D46×H52mm
取出し口網目/W10×D10mm

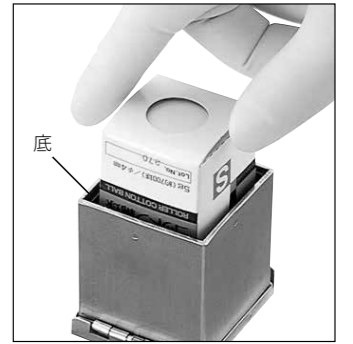

●市販の綿球箱(箱サイズ/W35×D35×H40mm)を裏からセットして使用します。

※底蓋はついていません。
※製品に綿球・ロールワッテは含まれません。

ワンタッチ コットンボックス2 AL (アルコール) 用

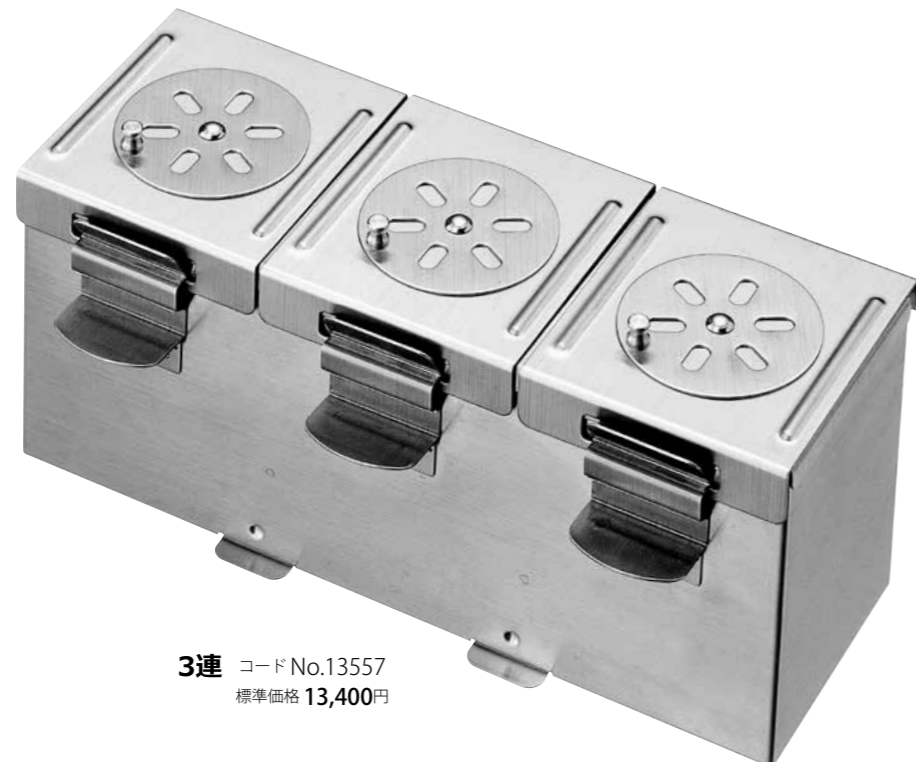

3連 コードNo.13557
標準価格 13,400円

サイズ/W153.5×D56×H61.5mm
収納部/W50×D50mm
取出し口/W38×D38mm

※製品に角綿・ロールワッテは含まれません。



S コードNo.13621
標準価格 4,850円
サイズ/φ80×H57mm

L コードNo.13622
標準価格 7,950円
サイズ/φ103×H82mm



●バネが消耗した際は、蝶番を付け替えるだけで簡単に交換ができます。

単品

| コードNo. | 品名 | 標準価格 |
|--------|-----|--------|
| 90347 | S蝶番 | 1,100円 |
| 90348 | L蝶番 | 1,100円 |

ワンプッシュ リキッドボトルセット

(スタンド・リキッドボトル[アイボリー・グリーン・グレー]・ディッシュ15枚)

●使用中のピンセットを薬瓶に入れないので、清潔です。



3/5



サイズ/W100×D52×H55mm

コード No.13510
標準価格 16,400円



●ディッシュ中央部を軽く押すと薬液が1滴ずつ出ます。
●患者さんごとにディッシュを交換できます。



単品

リキッドボトル (ディッシュ 5枚付)

| コードNo. | 品名 | 標準価格 |
|--------|-------|--------|
| 13512 | アイボリー | 3,300円 |
| 13513 | ブルー | 3,300円 |
| 13514 | グリーン | 3,300円 |
| 13515 | ブラウン | 3,300円 |
| 13516 | グレー | 3,300円 |

| コードNo. | 品名 | 標準価格 | 入数 |
|--------|-------|--------|----|
| 13511 | スタンド | 6,500円 | 1入 |
| 13517 | ディッシュ | 880円 | 5枚 |
| 90329 | ノズル | 1,250円 | 5入 |

※ディッシュ/材質 Si 耐熱温度260℃
※ボトル/材質 PP 耐熱温度155℃
※スタンド青色部/材質 Si 耐熱温度260℃

※本品に使用不可な薬剤
クロホルム・次亜塩素酸ナトリウム・ヨウ素の含まれる薬剤を使用した場合、容器を溶かしたり、ノズルの目詰まり・サビが起きることがあります。

薬瓶スタンド ワンタッチ

●診療中わずらわしい薬瓶のフタの開け閉めが、上部カバーをハネ上げるだけでラクに行えます。
●今までご使用の薬瓶(26×26mm)が、そのままお使いいただけます。



3/5



コード No.13520
標準価格 10,300円

サイズ/W100×D52×H55mm

※青色部/材質 Si 耐熱温度260℃
※製品に薬瓶は含まれません。

ゼットワン eco ファインリキッド



1/1



コード No.13538
標準価格 5,300円

洗浄力

[高い洗浄力]

●アルカリpHの特性により、タンパク質・脂肪分に高い洗浄効果が得られます。特殊ブレンド成分により、あらゆる金属にも対応します。

[安定した洗浄力]

●希釈水の温度による洗浄力の減弱が少なく、安定しています。

[汚れの再付着防止]

●高分子のコロイド粒子が落とした汚れをガードして、再付着を防ぎます。

防錆力

●成分中の金属イオン封鎖剤により、高い防錆効果が得られます。

経済的でコンパクト

●標準希釈200倍の高希釈タイプで経済的です。
●片手で計量できる便利なボトルです。

環境にやさしい

松ヤニから抽出したオイルにより精製された、植物由来の洗浄液です。生分解率が97.5%と高いため、洗浄後は周辺の環境を汚染せずに排水できます。

[形状・主成分]

■形状：濃縮液500ml (200倍希釈により洗浄液100L分)
■主成分：植物由来原材料のアルカリ性界面活性剤、防錆剤配合
・アニオン界面活性剤・ノニオン界面活性剤
・無機ビルダー (ケイ酸塩、炭酸塩)
・有機ビルダー (カルボン酸、他)

滅菌ケース MS



サイズ/内径W267×D159×H16mm
外径W285×D175×H33mm

1/3

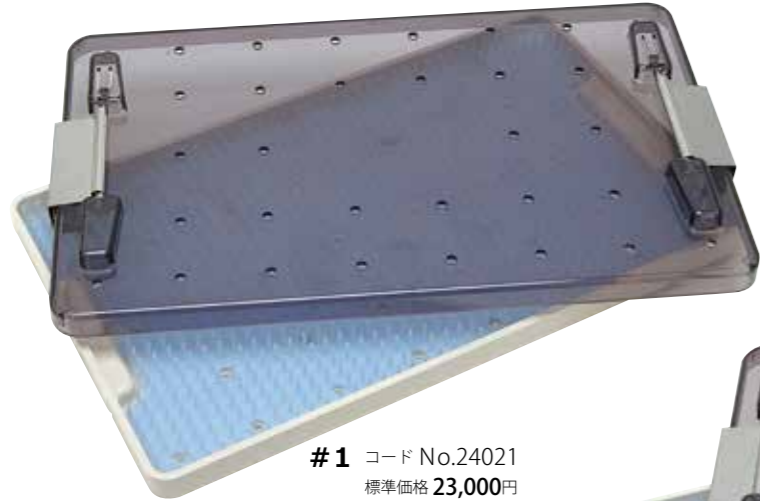

#1 コード No.24021
標準価格 23,000円



※本体/材質 PES 耐熱温度200℃
※青色部/材質 Si 耐熱温度260℃



サイズ/内径W267×D159×H35mm
外径W285×D175×H52mm

#2 コード No.24022
標準価格 35,100円

| 単品 | | |
|--------|------------|--------|
| コードNo. | 品名 | 標準価格 |
| 90373 | #1 マット | 7,800円 |
| 90374 | #2 マット 上段用 | 6,600円 |
| 90375 | #2 マット 下段用 | 6,600円 |

洗浄滅菌カセット タイプA



- 洗浄→滅菌→保管までの一連の流れで使用できます。
- 重ねて収納できるので、場所をとりません。

1/2



コード No.24004
標準価格 2,450円 (片頭用クリップ3個付)

サイズ/ W185×D120×H25mm

※収納本数/8本
※材質 PPS 耐熱温度271℃



洗浄滅菌カセット タイプB



- ウォッシャーディスインフェクターに対応。水流を妨げず、水切れのよいデザインです。

1/2



コード No.24009
標準価格 2,200円 (片頭用クリップ3個付) サイズ/W185×D80×H25mm



- コンパクトなサイズで庫内でかさばりません。

システム管理

[診療]
基本セットや専用器具など処置別にセットしておくことで、準備や診療において適切な器具選択がスムーズにできます。

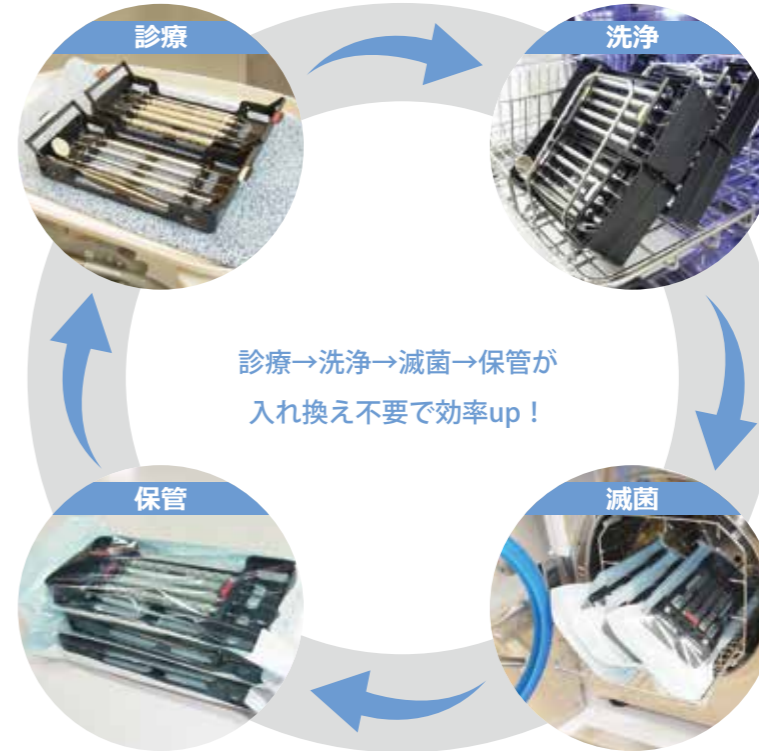

[洗浄]
器具同士の接触によるキズや破損、鋭利な器具によるケガを防ぎます。ウォッシャーディスインフェクター・浸漬洗浄・超音波洗浄に対応します。

[保管]
滅菌終了後はそのまま保管し、診療時にチェアサイドへ。
※紫外線殺菌不可

[滅菌]
器具をカセットにセットした状態で洗浄をしているので、滅菌前にセット組みをする手間が省けます。

カラーリングで識別・管理

収納するインスツルメントの用途などにあわせてカラーリングの色を変えると、識別が明確になり管理がしやすくなります。



例) ホワイト (基本セット)



例) イエロー (レジン形成器セット)



例) レッド (SRPセット)

※収納本数/5本
※カセット材質/PPS 耐熱温度271℃
※片頭用クリップ材質/POM 耐熱温度 162℃
※カラーリング・Oリング (カセット底) 材質/Si 耐熱温度260℃

別売品

カラーリングL

| コードNo. | 品名 | 標準価格 | 入数 |
|--------|--------|------|-----|
| 13532 | レッド | 530円 | 10入 |
| 13534 | グリーン | 530円 | 10入 |
| 13533 | ブルー | 530円 | 10入 |
| 13682 | ブラック | 530円 | 10入 |
| 13531 | イエロー | 530円 | 10入 |
| 13684 | ホワイト | 530円 | 10入 |
| 13535 | ピンク | 530円 | 10入 |
| 13688 | バイオレット | 530円 | 10入 |

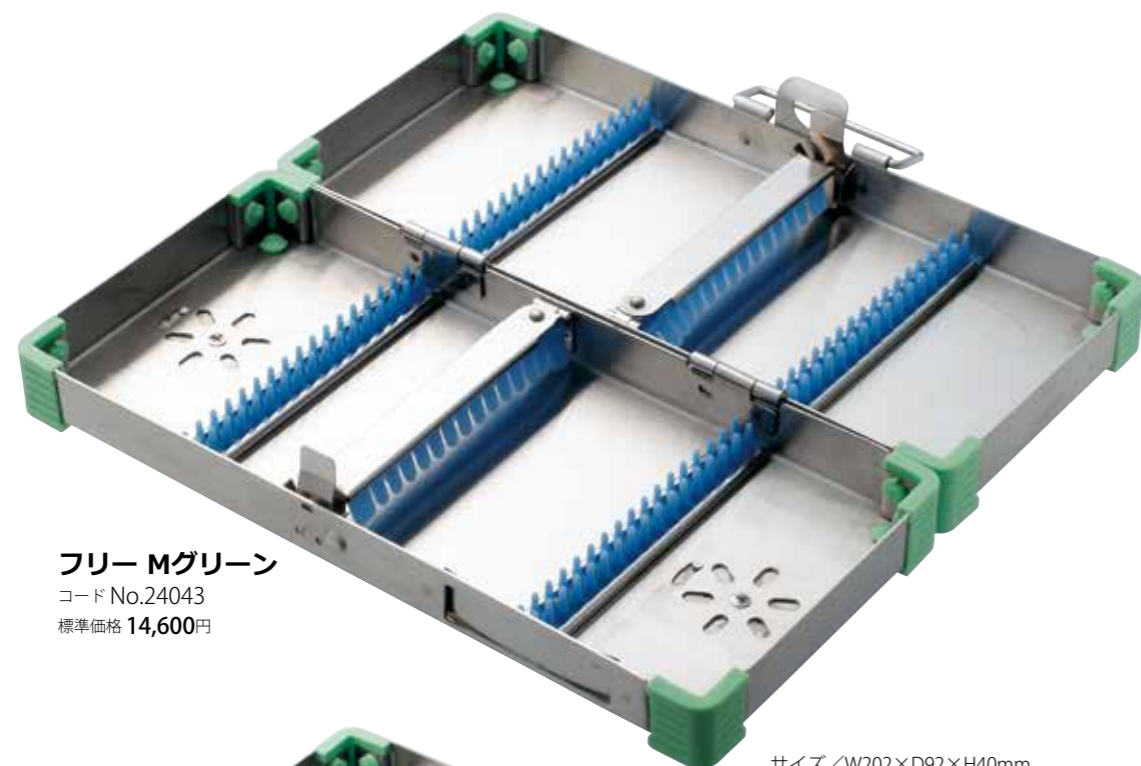

フリー Mグリーン
コード No.24043
標準価格 14,600円

サイズ/W202×D92×H40mm

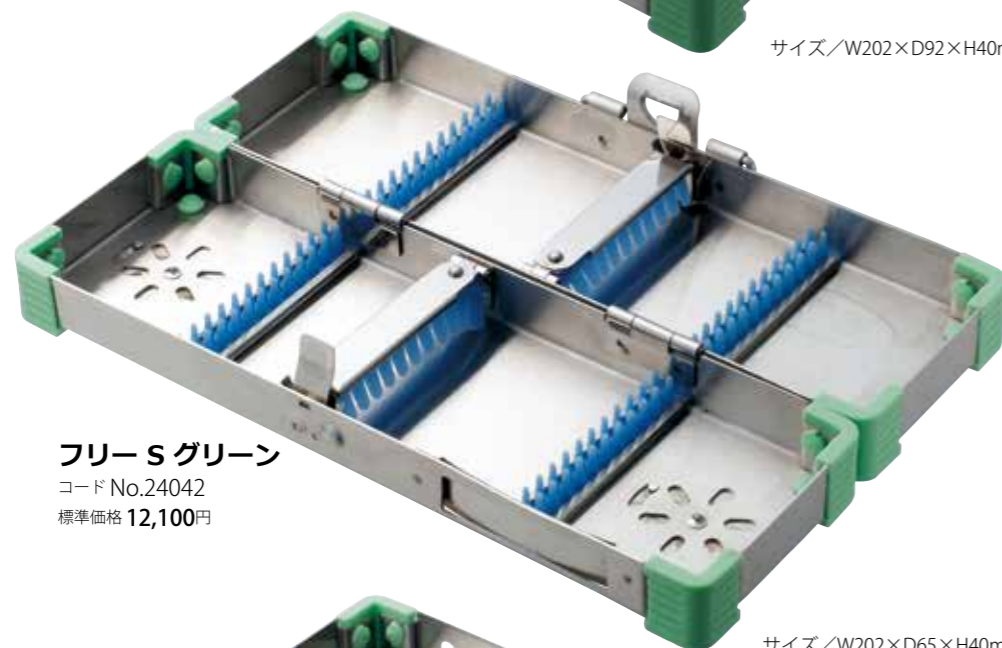

フリー Sグリーン
コード No.24042
標準価格 12,100円

サイズ/W202×D65×H40mm



Sグリーン
コード No.24041
標準価格 6,600円

サイズ/W202×D65×H40mm

※緑色・青色部/材質 Si 耐熱温度260℃

バー ポット



(ポット、バスケット2入)

●「使用済みのバーを集める→超音波洗浄→滅菌」を一連の流れでできます。



サイズ/φ75×H55mm



コード No.13304
標準価格 9,350円



サイズ/φ70×H45mm



単品

バスケット
コード No.90331
標準価格 2,450円

バー バスケット

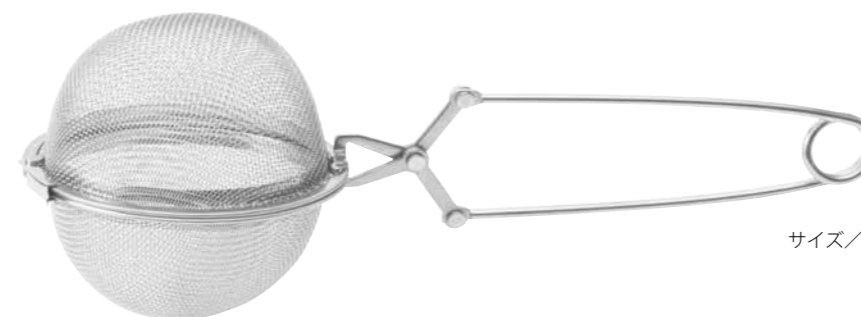

サイズ/177mm

コード No.13445
標準価格 2,100円

※バスケット部/φ60×H66mm

麦粒鉗子



3/5

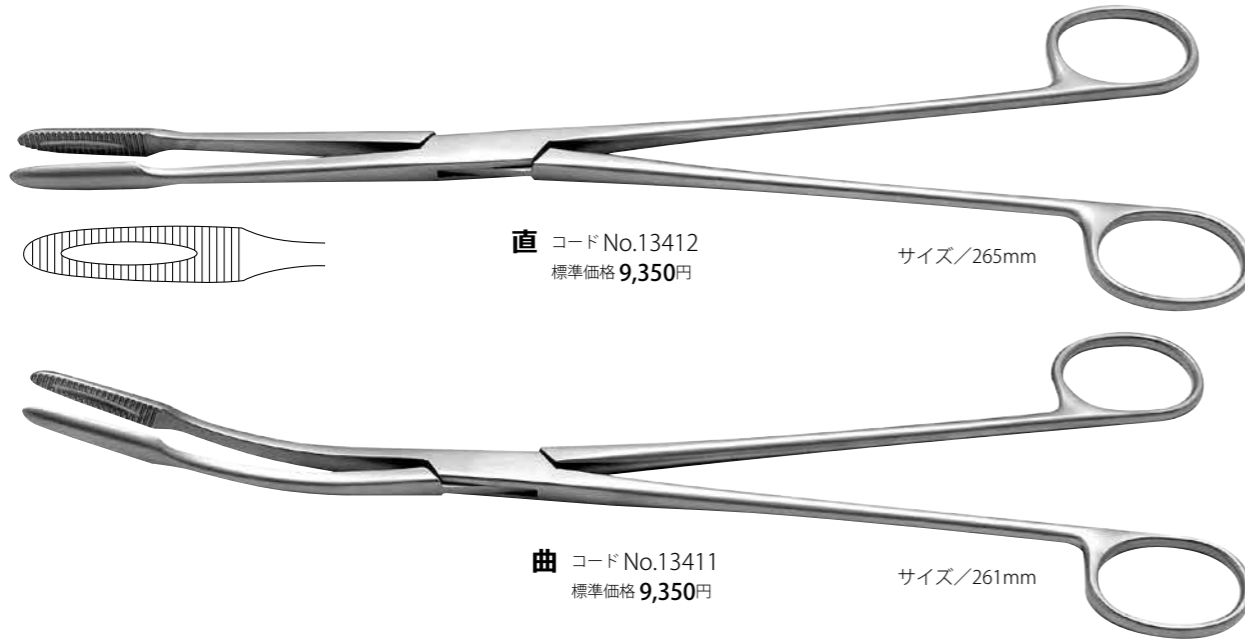

直 コード No.13412
標準価格 9,350円

サイズ/265mm

曲 コード No.13411
標準価格 9,350円

サイズ/261mm

医療機器届出番号 11B1X1000639D201
一般的名称 鉗子 販売名 麦粒鉗子

雑用ピンセット 23CM



4/5



コード No.13414
標準価格 4,650円

サイズ/230mm

医療機器届出番号 11B1X1000636D013
一般的名称 ピンセット 販売名 雑用ピンセット

インスツルメント スタンド



1/3

●サビに強く、丈夫です。麦粒鉗子・ピンセット、プライヤー等のスタンドとして使用します。



コード No.13547
標準価格 4,000円

サイズ/内径φ90×H135mm

※製品に器具は含まれません。

滅菌キャップ S



1/1

●滅菌・保管時、先端に刃が付いた器具や尖った器具を保護します。



コード No.13542
標準価格 2,000円 (20入)

※材質 Si 耐熱温度260℃

サイズ/内径φ2×W20mm



クリーニング ブラシ



2/3

●バキュームチップ、吸引管の内部を清掃するための専用ブラシです。

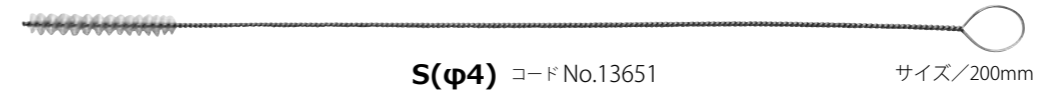

S(φ4) コード No.13651
標準価格 3,650円 (12入)
吸引管用

サイズ/200mm

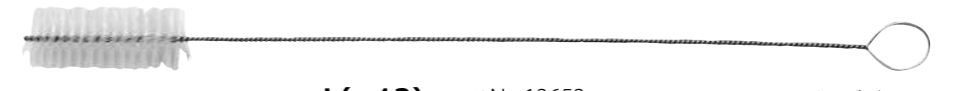

L(φ12) コード No.13653
標準価格 3,650円 (12入)
バキュームチップ用

サイズ/180mm

クリーニング ワイヤ



2/3

●吸引管 本体 S 30° スリム(P.123参照)を清掃するための専用ワイヤーです。



コード No.13654
標準価格 2,450円 (12入)

サイズ/150mm

カラーテープ



●テープカッター付で便利です。

1/2



サイズ/W72×D8×H44mm

※1巻/約3m
 ※テープ幅/3mm
 ※テープ/材質 ポリエステル 耐熱温度125℃
 ※テープカッターはオートクレーブ滅菌不可
 ※テープカッターは取り外しできません。

| コードNo. | 品名 | 標準価格 |
|--------|------|--------|
| 13661 | レッド | 1,250円 |
| 13662 | イエロー | 1,250円 |
| 13663 | ブルー | 1,250円 |
| 13664 | グリーン | 1,250円 |
| 13665 | ホワイト | 1,250円 |
| 13666 | ブラック | 1,250円 |

カラーリング



レッド グリーン ブルー ブラック イエロー ホワイト ピンク バイオレット

S 外径φ6mm、内径φ4mm
 リング幅3mm 1/1

●角柄・丸柄のインスツルメント、プライヤー等に使用できます。

| コードNo. | 品名 | 標準価格 | 入数 |
|--------|--------|------|-----|
| 13523 | レッド | 970円 | 20入 |
| 13524 | グリーン | 970円 | |
| 13526 | ブルー | 970円 | |
| 13527 | ブラック | 970円 | |
| 13528 | イエロー | 970円 | |
| 13530 | ホワイト | 970円 | |
| 13671 | ピンク | 970円 | |
| 13675 | バイオレット | 970円 | |

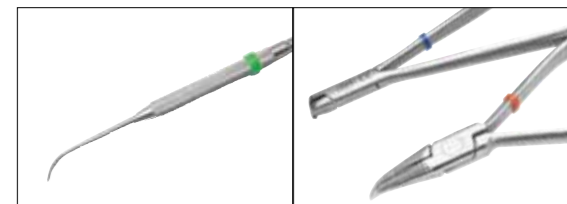

L 外径φ10mm、内径φ8mm
 リング幅5mm 1/1

●網トレー、エレベーター、抜歯鉗子等に使用できます。

| コードNo. | 品名 | 標準価格 | 入数 |
|--------|--------|------|-----|
| 13532 | レッド | 530円 | 10入 |
| 13534 | グリーン | 530円 | |
| 13533 | ブルー | 530円 | |
| 13682 | ブラック | 530円 | |
| 13531 | イエロー | 530円 | |
| 13684 | ホワイト | 530円 | |
| 13535 | ピンク | 530円 | |
| 13688 | バイオレット | 530円 | |

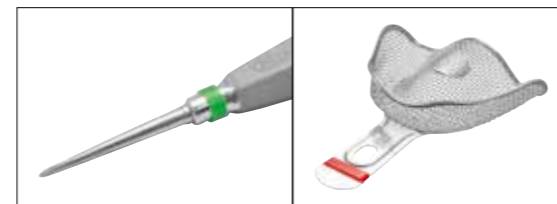

※材質 Si 耐熱温度260℃

ユーティリティーシザーズ



1/1



●文具メーカーのプラスが開発したベルヌーイカーブ刃を採用したコラボレーション製品です。
 ●ベルヌーイカーブ刃で、硬いものから軟かいものまでサクサク切れます。
 ●ワッテ・ガーゼ・咬合紙・マウスガード用シート等のカットに。

マウスガード・スプリント用シート対応厚み
 ●軟質シート：～4.0mm
 ●硬質シート：～1.0mm



コードNo.12002
 標準価格 7,300円

サイズ/145mm

文具メーカー PLUS 開発のベルヌーイカーブ刃とは

刃の根元から刃先まで切断に適した刃の開き角度（約30度）を常に保ち、ゆるやかなカーブ形状の『ベルヌーイカーブ刃』の開き角度が常に一定なので、根元から刃先まで切るものをしっかりキャッチして、てこの原理を利用することにより、従来の約3倍*の軽い切れ味を実現しました。力を必要とする硬いものから、通常のはさみでは切りにくかった軟らかいものまで、多様な用途に対応します。

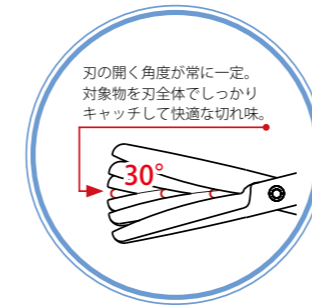

ベルヌーイカーブ刃

※硬いものや筒状のものを切った最大値 (プラス社比)



写真提供：前田芳信先生（大阪大学スポーツ歯学研究会）

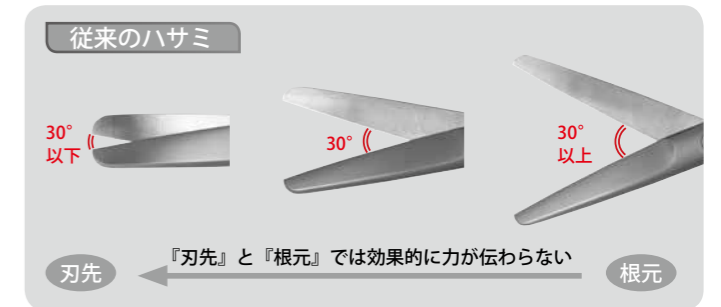
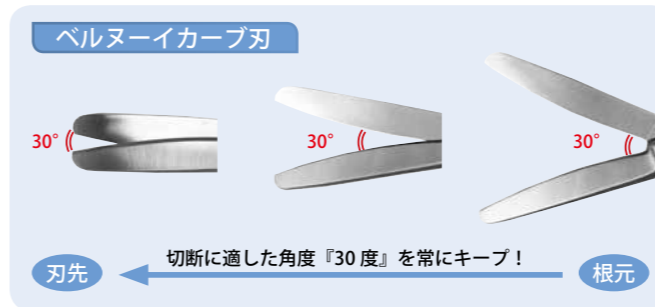

医療機器届出番号 1181X100635D006
 一般的名称 はさみ 販売名 ユーティリティシザーズ

矯正
Orthodontics



- 192 矯正プライヤー
- 194 カッター
- 197 アライナー用プライヤー
- 198 タイピングプライヤー
- 199 リガチャーインストルメント
- 200 モジュールプライヤー
- 203 ハンディトーチ
- 205 計測器

-Utility Pliers- ユーティリティプライヤー



ND-502 L
ホー
コード No.22152
標準価格 13,400円



ND-502 S
ホー
コード No.22155
標準価格 13,400円



ND-504
ユーティリティ
コード No.22154
標準価格 13,400円

-Bending Pliers- ベンディングプライヤー



ND-401
ピーソ
コード No.22141
標準価格 13,400円



ND-402
ヤング
コード No.22142
標準価格 13,400円
ワイヤー曲げ許容径 .040"



ND-403
ツイードアーチ
コード No.22143
標準価格 13,400円
ワイヤー曲げ許容径 .022"×.028"



ND-405
ツイードループ
コード No.22145
標準価格 13,400円
ワイヤー曲げ許容径 .022"×.028"



ND-407
スリージョー
コード No.22147
標準価格 13,400円
ワイヤー曲げ許容径 .036"



ND-409
スナブノーズ
コード No.22149
標準価格 13,400円
ワイヤー曲げ許容径 .036"

-Bending Pliers- ベンディングプライヤー

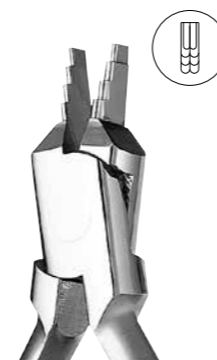

ND-411
クロージングループ
コード No.22151
標準価格 13,400円
ワイヤー曲げ許容径 .022"

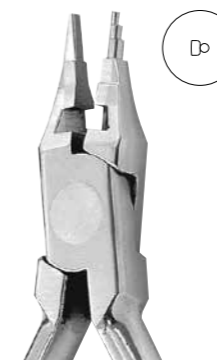

ND-419
キム
コード No.22159
標準価格 24,200円
※超硬付
ワイヤー曲げ許容径 .016"×.022"
切断許容径 .020"

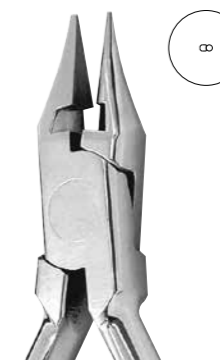

ND-420
ライトワイヤー カッター付
コード No.22160
標準価格 20,600円
※超硬付
ワイヤー曲げ許容径 .020"
切断許容径 .020"

-Contouring Pliers- コンタリングプライヤー

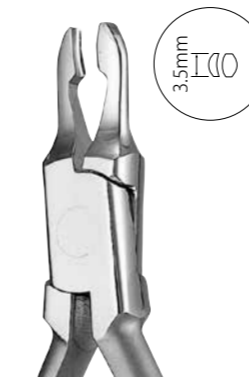

ND-202 L
バンド コンタリング
コード No.22102
標準価格 14,500円



ND-204
バンド マージン
コード No.22104
標準価格 13,400円

-Debonding Pliers- ディボンディングプライヤー



ND-306
ブラケット リムーバー
コード No.22137
標準価格 22,500円
※超硬付

-Banding Pliers- バンディングプライヤー



ND-303
バンド リムービング
コード No.22133
標準価格 13,400円

別売



ビークチップ
コード No.90436
標準価格 1,350円 (3入)
※材質 PEEK 耐熱温度260℃

※関節部のお手入れには、防錆潤滑油「インストルメントオイル」をご使用下さい。(P.48参照)

医療機器届出番号 1181X1000639D102 販売名 矯正プライヤー
一般的名称 歯科矯正用プライヤー
医療機器届出番号 1181X1000639D122 販売名 矯正プライヤーホー
一般的名称 歯科矯正用プライヤー
医療機器届出番号 1181X1000639D119 販売名 矯正プライヤーユーティリティ
一般的名称 歯科矯正用プライヤー
医療機器届出番号 1181X1000639D121 販売名 矯正プライヤーピーソ
一般的名称 歯科矯正用プライヤー
医療機器届出番号 1181X1000639D120 販売名 矯正プライヤーバンドリムービング
一般的名称 歯科矯正用プライヤー



YS-605
コード No.22605
標準価格 23,000円
※超硬付



切断許容径 .012"
(φ0.30mm)まで



YS-605A コード No.22655
標準価格 29,000円

※超硬付
切断許容径 .014"(φ0.35mm)まで



YS-605B コード No.22665
標準価格 33,000円

※超硬付
切断許容径 .014"(φ0.35mm)まで



医療機器届出番号 1181X1000639D104
一般的名称 歯科矯正用プライヤ 販売名 リガチャーカッター
YS-605 医療機器届出番号 1181X1000639D115
一般的名称 歯科矯正用プライヤ 販売名 リガチャーカッター YS-605



YS-606S
コード No.22656
標準価格 27,000円
※超硬付

切断許容径
●ラウンドワイヤー .012"~.026"
■レクトワイヤー .016"×.016"~.022"×.028"



ロング YS-606L

コード No.22657
標準価格 28,800円
※超硬付

●YS-606Sより柄が23mm
長いタイプです。

切断許容径
●ラウンドワイヤー .012"~.026"
■レクトワイヤー .016"×.016"~.022"×.028"

医療機器届出番号 1181X1000639D101
一般的名称 歯科矯正用プライヤ 販売名 エンドカッター



YS-601 新型 コード No.22601
標準価格 11,300円
切断許容径 .032"(φ0.80mm)



YS-602 KI型 コード No.22602
標準価格 11,300円
切断許容径 .045"(φ1.10mm)



YS-603 スタンダード コード No.22603
標準価格 8,500円
切断許容径 .048"(φ1.20mm)



医療機器届出番号 11B1X1000639D103
一般的名称 歯科矯正用プライヤー 販売名 ワイヤークッターYS

インスツルメントオイル (防錆剤入)

プライヤー類のメンテナンスに！

- プライヤー、カッターなどの可動部（ジョイント部）を有するインスツルメントには動きを維持するため、定期的に注油を行って下さい。油切れを起こすと機能を損なう恐れがあります。また、防錆剤により、錆びやすいジョイント部からの錆びの発生を防ぎます。
- インスツルメントを洗浄後、オートクレーブ前に少量塗布して下さい。

※詳しくはP.48をご覧ください。



●マウスピース型矯正装置【アライナー】を治療状況に合わせて、形状加工できます。



ティアドロップ
コード No.22210
標準価格 24,000円



ホールパンチ
コード No.22213
標準価格 24,000円



バーティカル
コード No.22211
標準価格 24,000円



ホライズンタル
コード No.22212
標準価格 24,000円

穴あけタイプ

- スムーズな切れ味！
- バリが残らず後処理不要！

切断時、凹側と凸側の全周が同時にあたるのではなく、先端側の1点のみが先にあたります。

切断のきっかけとなる力が1点に集中するため、切れ味が良く、きれいな切り口になります。

くぼみ付タイプ

- 先端部の厚みが薄い
ため切縁近くまで入ります。
- 切縁近くにくぼみを付与することができます。



穴あけタイプ

[ティアドロップ]



- アライナーの歯頸部辺縁にエラスティックをかけるためのティアドロップ状の穴をあけることができます。

[ホールパンチ]

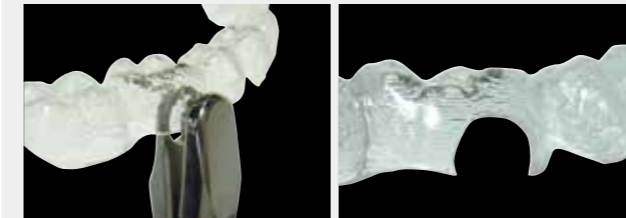

- リングボタンやブラケットを併用する際、アライナーの辺縁に装着位置を確保するための、半月状の穴をあけることができます。その際、凸側の中央ラインで中央位置を特定できます。

くぼみ付タイプ

[バーティカル]

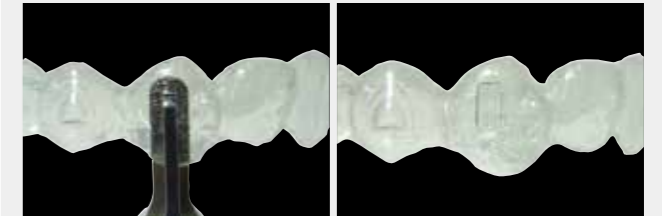

- 頬側、舌側の近遠心に垂直的なくぼみを付与できます。

[ホライズンタル]

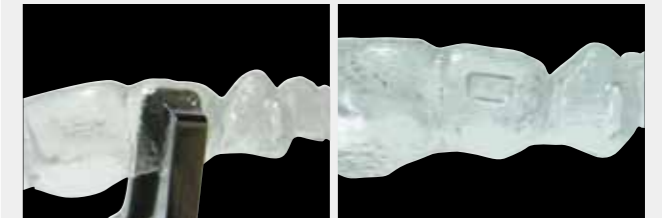

- 頬側、舌側に水平的なくぼみを付与できます。

医療機器届出番号 11B1X1000639D148
一般的名称 歯科矯正用プライヤー 販売名 アライナー用プライヤー

タイングプライヤー



1/1

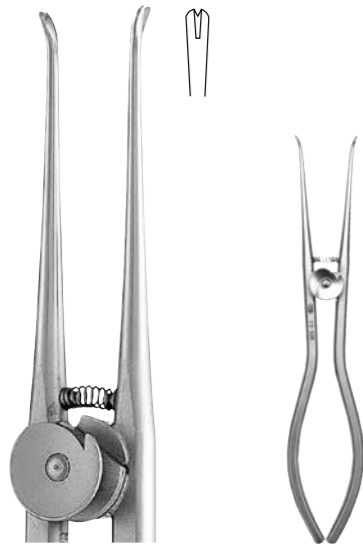

YS-506
コード No.22506
標準価格 24,200円
スタイナータイプ

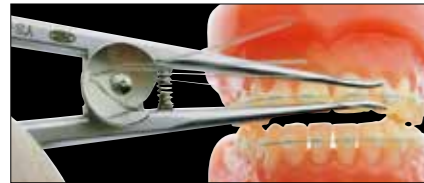

YS-507
コード No.22507
標準価格 29,100円
クーンタイプ

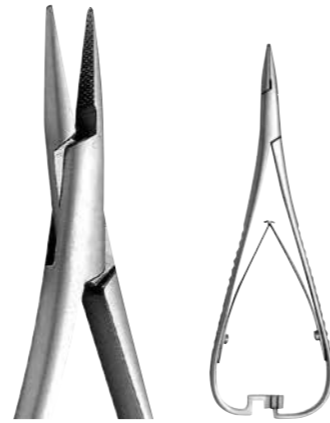
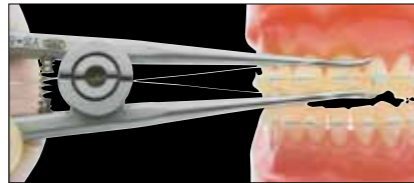

YS-508
コード No.22508
標準価格 14,600円

医療機器届出番号 11B1X1000658D201
一般的名称 歯科矯正用結さつ器 販売名 タイングプライヤー

リガチャーインスツルメント



1/1



YS-704A コード No.22754
標準価格 5,850円
ツイスター



YS-704B コード No.22755
標準価格 3,450円



YS-704 コード No.22704
標準価格 4,100円

医療機器届出番号 11B1X1000658D202
一般的名称 歯科矯正用結さつ器 販売名 リガチャーインスツルメント

バンドプッシャー YS-701



1/1



コード No.22753
標準価格 9,700円

医療機器届出番号 11B1X1000658D301
一般的名称 歯科矯正用バンドプッシャー 販売名 バンドプッシャー

バンドシーター YS-703



1/1



コード No.22703
標準価格 5,100円



※緑色部/材質 PP 耐熱温度155℃

医療機器届出番号 11B1X1000658D302
一般的名称 歯科矯正用バンドプッシャー 販売名 バンドシーター

モジュールプライヤー



1/1



直
コード No.22509
標準価格 13,400円



曲
コード No.22510
標準価格 13,400円



直 溝付
コード No.22511
標準価格 13,400円

●モジュールを溝で
確実に保持します。

医療機器届出番号 11B1X1000639D107
一般的名称 歯科矯正用プライヤー 販売名 モジュールプライヤー

モジュールプライヤー モスキート



1/1

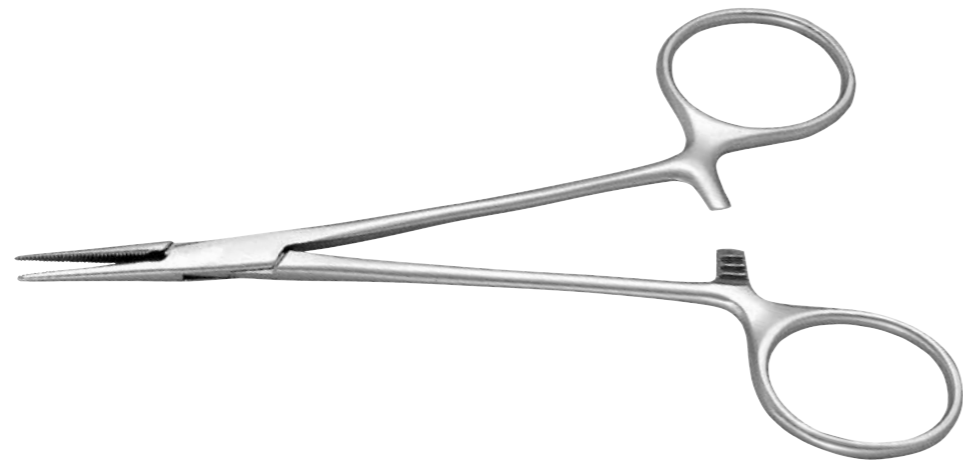

直 コード No.22513
標準価格 9,150円

曲 コード No.22514
標準価格 9,700円

医療機器届出番号 11B1X1000639D107
一般的名称 歯科矯正用プライヤー 販売名 モジュールプライヤー

モジュールプライヤーセパレーター YS-551



1/1

●先端部がコンパクトな為、歯間離開用モジュールの装着がスムーズにできます。



コード No.22551
標準価格 24,200円



医療機器届出番号 11B1X1000639D107
一般的名称 歯科矯正用プライヤー 販売名 モジュールプライヤー

余剰セメント除去器



1/1

●#1はブローラーとスケーラーの組合わせで、余剰なセメントやボンディング材を効率よく除去できます。
●#2はグレーシーキュレットの#G11-12と同じ屈曲をしているため、臼歯部隣接面まで届きやすくなっています。



#1 コード No.13205
標準価格 4,000円

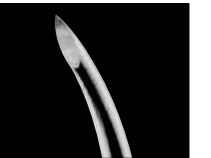

#2 (臼歯用) コード No.13206
標準価格 4,400円

医療機器届出番号 11B1X1000642D015
一般的名称 歯科用起子及び剥離子 販売名 余剰セメント除去器

ブラケットピンセット



1/1



コード No.22761
標準価格 9,700円



●滑りやすいブラケットを確実に保持できます。

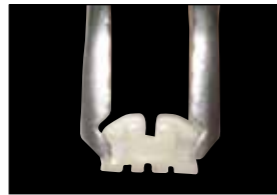

●アンギュレーション調整。



●3.5/4.5 4.0/5.0の目盛りが付いており、ブラケットの位置が確認できます。

医療機器届出番号 1181X1000636D021
一般的名称 ピンセット 販売名 ブラケットピンセット

ブーンゲージ YS-39



2/3

※ポジションニングの高さ
4.5mm
4.0mm
3.5mm



コード No.22939
標準価格 10,700円

医療機器届出番号 1181X1000658D602
一般的名称 歯列矯正用位置測定器具 販売名 ブーンゲージ

ロッキングツイザー



1/1



YS-707 S コード No.22707
標準価格 4,000円



YS-708 L コード No.22708
標準価格 4,000円

医療機器届出番号 1181X1000636D016
一般的名称 ピンセット 販売名 ロッキングツイザー

ハンディトーチ Ortho



2/3

- 細い炎なので、矯正治療等の細かい作業に適しています。
- ワックスが目づまりしにくいデザインです。
- 手持ち・卓上のいずれでも使用できます。
- 火力の微調整が可能で、炎は安定しています。



サイズ/W76.6×D54.5×H154mm

コード No.22772
標準価格 13,400円

仕様

重さ/245g(スクリーン板付)
ガス量/15g
燃焼時間/約80分
火炎温度/1,300°C(青火)



製品構造



別売

ガスボンベ
コード No.22767
標準価格 750円 (130g)

※専用のガスボンベをご使用ください。故障の原因となる恐れがあります。

医療機器届出番号 1181X100069D001
一般的名称 歯科用バーナー 販売名 ハンディトーチ

チンキャップ



3/4



コード No.22868
標準価格 2,650円

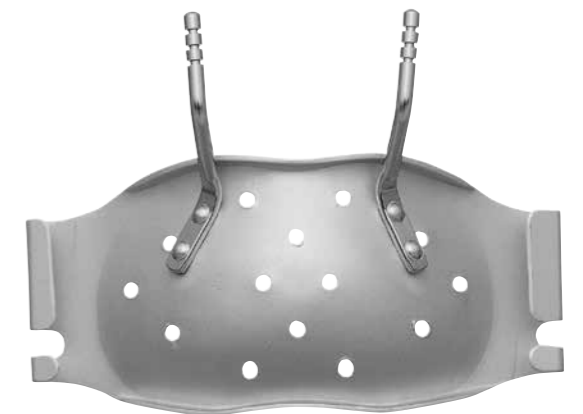

上顎牽引用 コード No.22869
標準価格 3,200円

医療機器届出番号 1181X1000658D501
一般的名称 歯列矯正用チンキャップ 販売名 チンキャップ

YS-706 スクレイパー



1/1



コード No.22706
標準価格 4,000円

構成咬合器 YS-714



1/2



コード No.22714
標準価格 12,100円

医療機器届出番号 1181X1000668D003
一般的名称 歯科用咬合器 販売名 構成咬合器

タイポドントティース 28本組



1/1

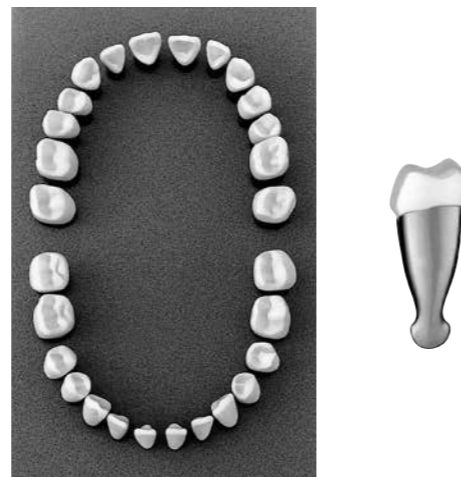

コード No.22834
標準価格 40,000円

YS-802A タイポドント咬合器



3/5



コード No.22822
標準価格 25,500円

[植立例]



※製品は、ワックスアップされていません。

テンションゲージ



2/3

●スプリングやエラスティックの力の強さ、矯正力の大きさを測定できます。



YS-31 5N コード No.22955
標準価格 12,100円

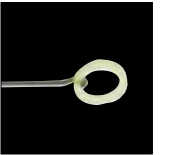

●測定値に赤い針が残り、正確に読み取れます。

1/1



YS-31D ダイアル式 コード No.22930
標準価格 53,300円

※測定可能値/5N
※単位/ニュートン(1N≒100g)



医療機器届出番号 1181X1000658D601
一般的名称 歯列矯正用位置測定器具 販売名 テンションゲージ

矯正ノギス YS-33 15cm



2/3

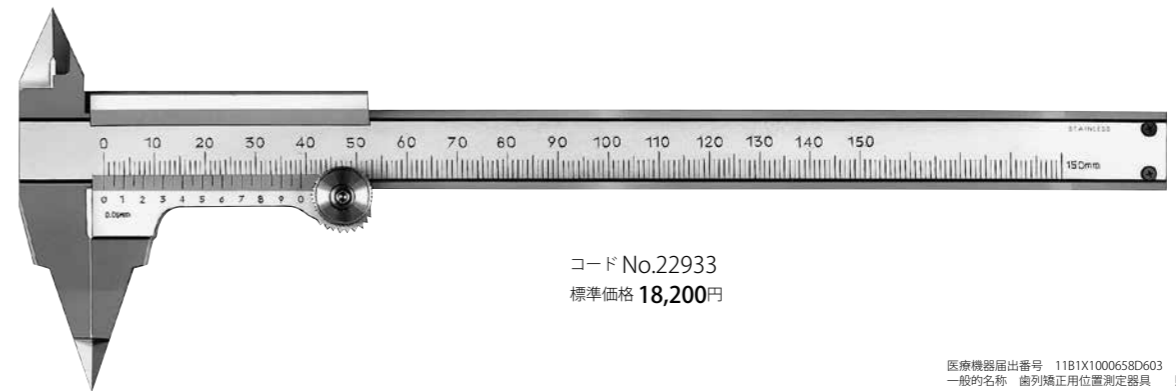

コード No.22933
標準価格 18,200円

医療機器届出番号 1181X1000658D603
一般的名称 歯列矯正用位置測定器具 販売名 矯正ノギス

YS-34 模型計測器 (図表付)



2/3



コード No.22934
標準価格 21,800円 (図表25枚付)

単品

図表 25枚組
コード No.90095
標準価格 1,100円

YS-40 トレーシングプレート



1/4

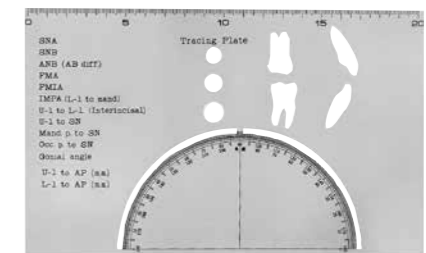

コード No.22940
標準価格 3,200円

サイズ/W210×D130mm

カラートレー プレミアム



- サイズごとに色分けされているため、トレーの識別に便利です。
- トレー部分が適度に柔らかく、サイズの微調整ができます。

▶アルミ製

上顎用

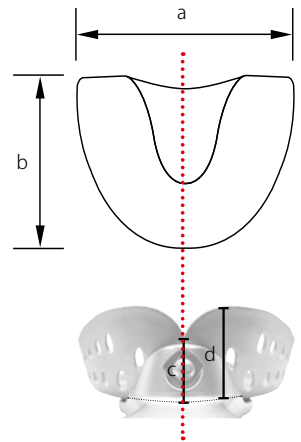

| コードNo. | 品名 | サイズ (mm) | | | | 標準価格 |
|--------|--------|----------|----|----|----|--------|
| | | a | b | c | d | |
| 19101 | ピンク | 57 | 48 | 12 | 20 | 3,650円 |
| 19102 | ブルー | 62 | 54 | 12 | 20 | 3,650円 |
| 19103 | レッド | 68 | 60 | 12 | 22 | 3,650円 |
| 19104 | ゴールド | 75 | 65 | 12 | 22 | 3,650円 |
| 19105 | バイオレット | 84 | 70 | 13 | 22 | 3,650円 |

下顎用

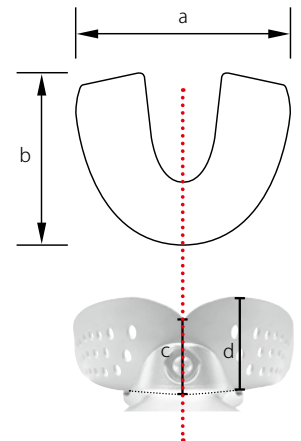

| コードNo. | 品名 | サイズ (mm) | | | | 標準価格 |
|--------|--------|----------|----|----|----|--------|
| | | a | b | c | d | |
| 19111 | ピンク | 62 | 44 | 15 | 20 | 3,650円 |
| 19112 | ブルー | 70 | 48 | 15 | 20 | 3,650円 |
| 19113 | レッド | 75 | 50 | 15 | 20 | 3,650円 |
| 19114 | ゴールド | 82 | 53 | 17 | 22 | 3,650円 |
| 19115 | バイオレット | 88 | 55 | 17 | 22 | 3,650円 |

※トレークリーナー使用不可
 ※カラーリングノ材質 Si 耐熱温度260℃

医療機器届出番号 11B1X1000668D101
 一般的名称 歯科印象採得用トレー 販売名 カラートレー

部品
Parts



239 ~ 256

ストップングキャリア



口腔内撮影ミラー

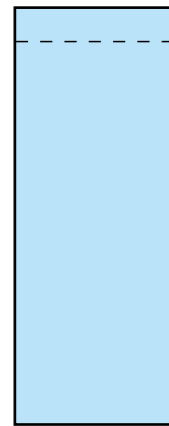

滅菌用保護袋 L コード No.13270
標準価格 660円
サイズ/H250×W85mm

[対象品]

| コードNo. | 品名 |
|--------|----------------|
| 13261 | ST 咬合面用 |
| 13264 | ST 咬合面用 ワイド L |
| 13266 | ST 咬合面用 ワイド LL |
| 13274 | SE 咬合面用 LL |
| 13282 | ガラス 咬合面用 L |
| 13571 | 咬合面用 |
| 13576 | 咬合面用 ワイド L |
| 13578 | 咬合面用 ワイド LL |

滅菌用保護袋 コード No.13269
標準価格 660円
サイズ/H205×W80mm

[対象品]

| コードNo. | 品名 |
|--------|---------------|
| 13262 | ST 舌側用 |
| 13263 | ST 頬側用 |
| 13265 | ST 咬合面用 ワイド S |
| 13271 | SE 頬舌側用 |
| 13272 | SE 咬合面用 L |
| 13273 | SE 咬合面用 M |
| 13281 | ガラス 頬舌側用 |
| 13283 | ガラス 咬合面用 M |
| 13572 | 舌側用 |
| 13573 | 頬側用 |
| 13577 | 咬合面用 ワイド S |

シャープナー Re Born

※コード No. のないものは部品名でご注文下さい。



コンポジットシリンジ タイプ2

L/S



セパレーター エリオット型

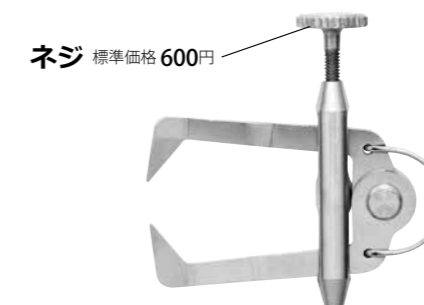

ラバーダムパンチ タイプ2



※ハンドルの内側に「Type-2」と刻印がありますので確認の上、ご注文ください。

クランプ鉗子

YS 型

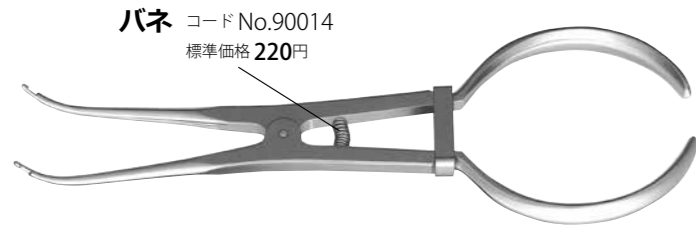

ブリュアー型

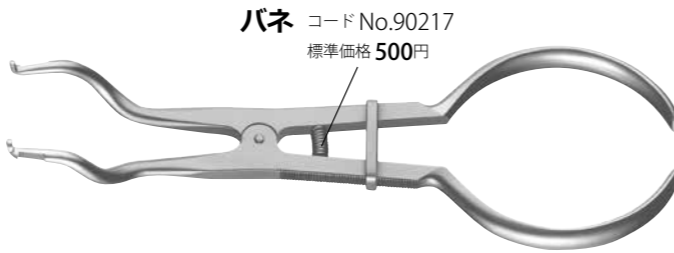

滅菌ケースラバーダムキット タイプ2用

シリコンコーナー グリーン コード No.90389
標準価格 440円 (2入)

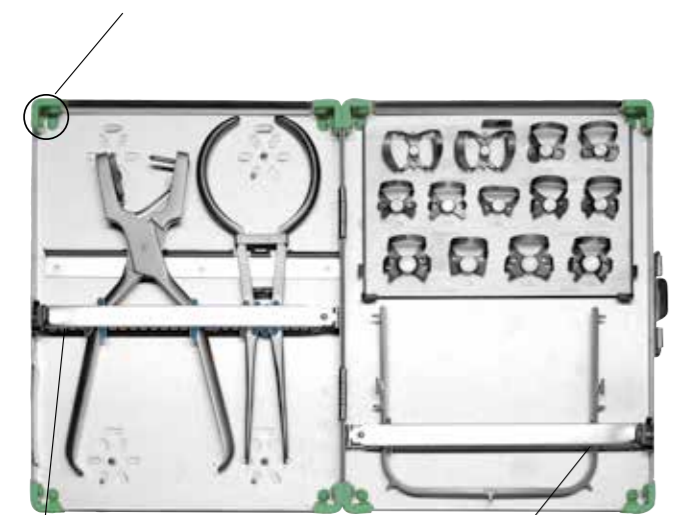

シリコン押さえ コード No.90259
標準価格 330円

▶押さえの裏に付いている水色のシリコン

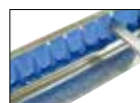

シリコン枕 標準価格 300円

▶押さえの下側に付いている水色のシリコン



リーマースタンド セイフティ

樹脂部止ネジ 標準価格 100円



収納ケース

※コード No. のないものは部品名でご注文下さい。



洗浄シリンジ 3ml

ヘッドパッキン コード No.90335
標準価格 1,450円 (10入)

▶ヘッド内にあるリング

押棒パッキン コード No.90332
標準価格 1,450円 (10入)

▶押棒先に付いているリング

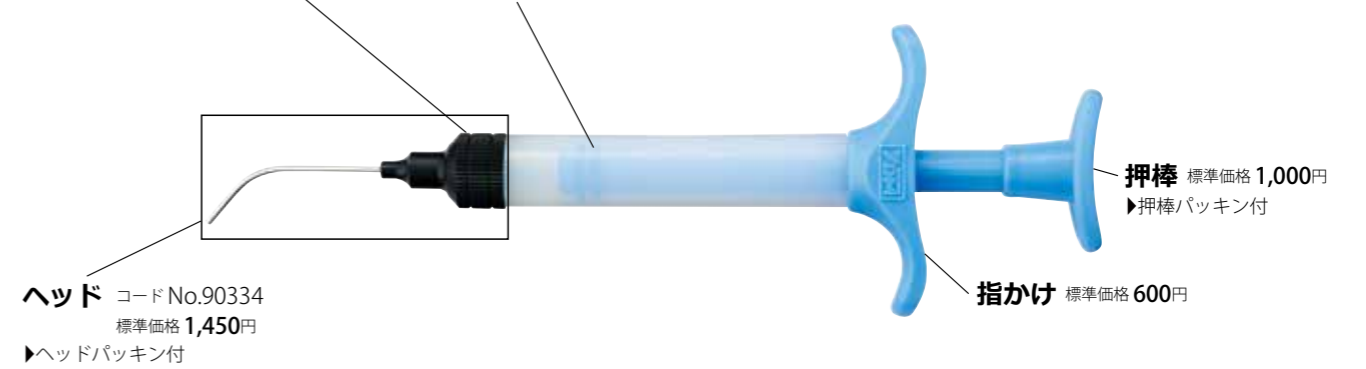

吸引管エンド用 タイプ2

直/曲

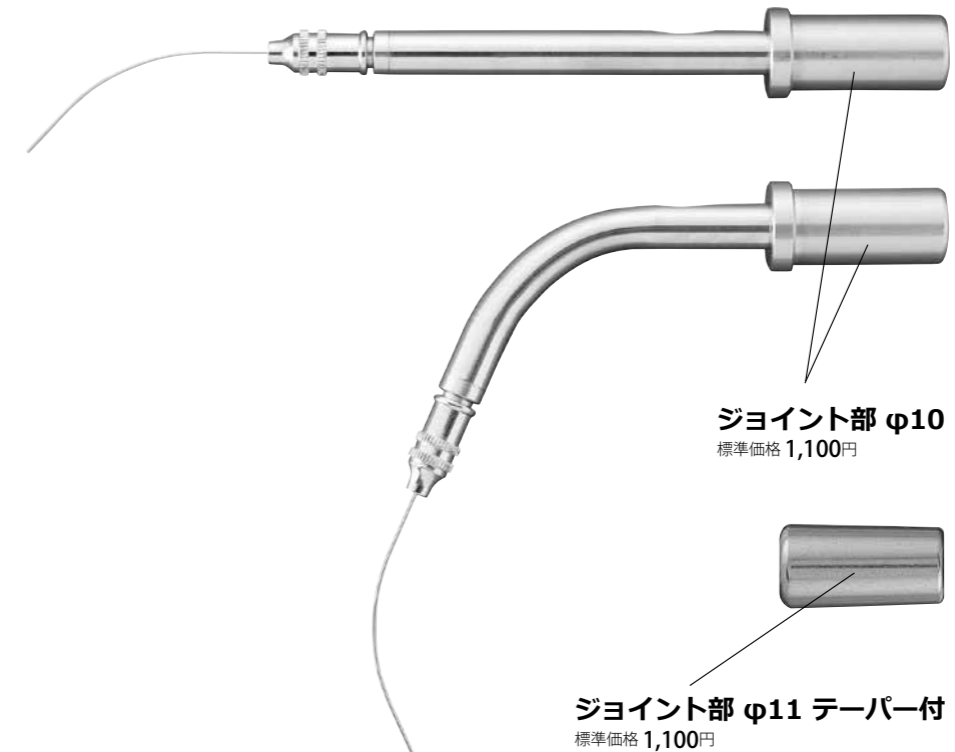

ファイバーカッター タイプ2



ホルダー コードNo.90458
標準価格 2,700円



スリーブカット用ガイド コードNo.90398
標準価格 440円(3入)

カートリッジシリンジ

タイプ2

ネジタイプA・B
ロックタイプA・B
1ml用
ネジタイプ
ロックタイプ



指かけ 標準価格 1,000円

押棒 (修理対応)

マレットユニバーサル

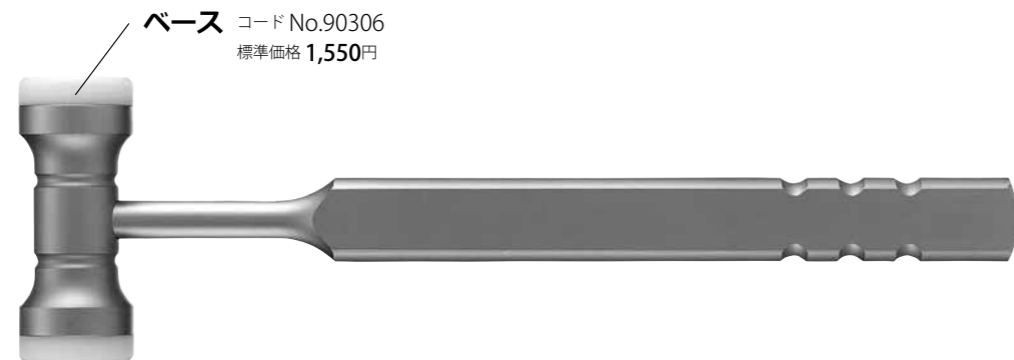

ベース コードNo.90306
標準価格 1,550円

※コードNo.のないものは部品名でご注文下さい。

マレット外科用

ソフト

ベース コードNo.90035
標準価格 440円



キャップ コードNo.90036
標準価格 660円

ハード

ベース コードNo.90385
標準価格 990円



寒天シリンジ (5/16) タイプ2

2S / 2L / 3S

ヘッドパッキン コードNo.90339
標準価格 1,450円 (10入)

▶ヘッドの中にあるOリング

押棒パッキン コードNo.90301
標準価格 1,350円 (10入)

▶押棒先に付いているOリング

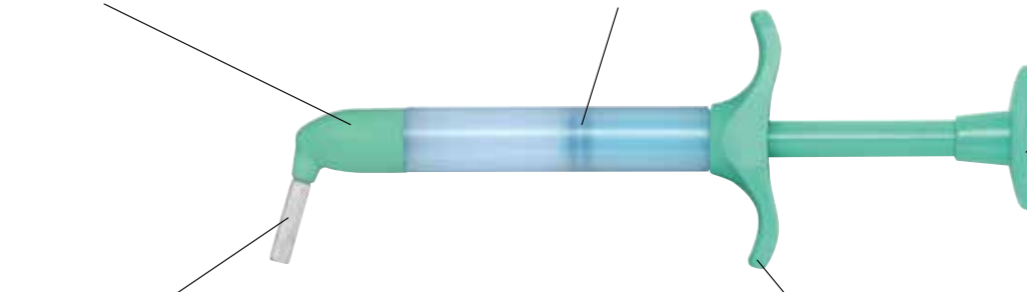

押棒 2S コードNo.90381
標準価格 1,100円
ピンク

押棒 2L コードNo.90382
標準価格 1,100円
ブルー

押棒 3S コードNo.90383
標準価格 1,100円
グリーン

▶押棒パッキン付

ヘッドキャップS コードNo.90298
標準価格 660円

▶2S・3S用

指かけ 標準価格 600円
▶色をご指定ください。
(ピンク・ブルー・グリーン)

ヘッドキャップL コードNo.90299
標準価格 660円

▶2L用

寒天シリンジ (CT) セット タイプ2

キャップ コードNo.90220
標準価格 770円



指かけ 標準価格 1,000円

押棒 (修理対応)

コンタクトゲージホルダー

両頭/片頭



バネ コードNo.90009
標準価格 220円

オートマチックマレット タイプ2



シャフトバネ 標準価格 600円
▶内蔵されています。

バネ 標準価格 600円
▶内蔵されています。

クラウンプリッティングプライヤー

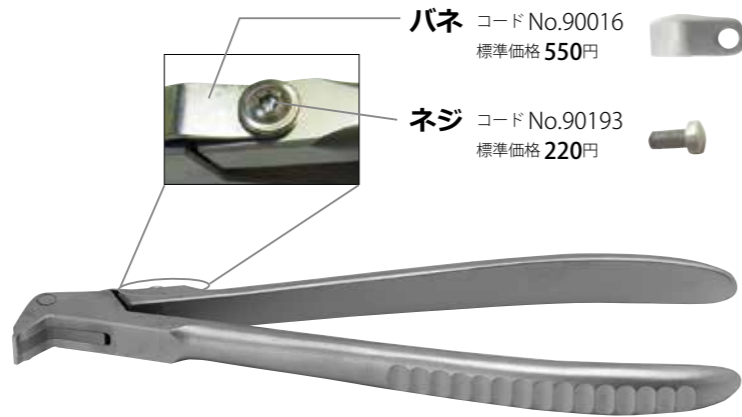

バネ コードNo.90016
標準価格 550円

ネジ コードNo.90193
標準価格 220円

コーヌスクラウンプライヤー



幅調節ネジ コードNo.90271
標準価格 880円

バネ止ネジ (修理対応)

バー止ネジ コードNo.90019
標準価格 330円

バネ (修理対応)



六角レンチ
標準価格 300円

スパイシー咬合器

※コードNo.のないものは部品名でご注文下さい。



ウイング

模型固定ネジ ワッシャー コードNo.90142
標準価格 110円

模型固定ネジ コードNo.90141
標準価格 440円

開閉レバー 止ネジ付 コードNo.90269
標準価格 660円

切歯指導ピン固定ネジ コードNo.90184
標準価格 330円

切歯指導ピン コードNo.90233
標準価格 660円

正中指示針 コードNo.90138
標準価格 440円

切歯指導板固定ネジ コードNo.90137
標準価格 440円

右側

左側

側方顆路角調整ネジ 標準価格 600円
▶ワッシャー付

矢状顆路角調整ネジ 標準価格 600円
▶ワッシャー付

側方顆路表示板止ネジ 標準価格 200円

顆頭球止ネジ 標準価格 200円
▶ワッシャー付

顆頭球 標準価格 800円

側方顆路表示板 標準価格 1,000円
▶左右をご指定ください

ストッパー 標準価格 300円
▶キャップボルト付

アルコン型

レッド/グリーン/ブルー

模型固定ネジ ワッシャー コードNo.90142
標準価格 110円

模型固定ネジ コードNo.90141
標準価格 440円

切歯指導ピン固定ネジ コードNo.90184
標準価格 330円

切歯指導ピン コードNo.90233
標準価格 660円

正中指示針 コードNo.90138
標準価格 440円

切歯指導板固定ネジ コードNo.90137
標準価格 440円

開閉レバー 止ネジ付 コードNo.90269
標準価格 660円

顆頭球バネ 標準価格 600円
▶ボックス部に内蔵されている板状バネ
▶止ネジ2本付

顆頭球止ネジ 標準価格 200円

顆頭球 標準価格 800円

ストッパー 標準価格 300円
▶キャップボルト付

スペイシー咬合器

モービル

模型固定ネジ ワッシャー コード No.90142 標準価格 110円
模型固定ネジ コード No.90141 標準価格 440円
上顎弓転倒防止ピン コード No.90130 標準価格 660円
切歯指導ピン固定ネジ コード No.90184 標準価格 330円
切歯指導ピン コード No.90139 標準価格 1,350円
正中指示針 コード No.90138 標準価格 440円
切歯指導板固定ネジ コード No.90137 標準価格 440円

側方顆路角 目盛 標準価格 1,600円
 ▶左右をご指定ください
矢状顆路傾斜角 目盛 標準価格 1,600円
 ▶左右をご指定ください

顆頭球固定ネジ コード No.90156 標準価格 660円
Oリング#2 コード No.90143 標準価格 110円
顆頭球脱落防止ネジ コード No.90155 標準価格 880円
顆頭球 コード No.90132 標準価格 440円
Oリング コード No.90199 標準価格 110円
顆頭球ピン コード No.90134 標準価格 440円
矢状顆路傾斜角調整ネジ コード No.90158 標準価格 880円
側方顆路角調整ネジ コード No.90160 標準価格 220円

スマート

模型固定ネジ ワッシャー コード No.90142 標準価格 110円
模型固定ネジ コード No.90141 標準価格 440円
上顎弓転倒防止ピン コード No.90130 標準価格 660円
切歯指導ピン固定ネジ コード No.90184 標準価格 330円
切歯指導ピン コード No.90426 標準価格 880円
正中指示針 コード No.90138 標準価格 440円
切歯指導板固定ネジ コード No.90137 標準価格 440円

矢状顆路傾斜角目盛 右側 コード No.90456 標準価格 4,000円
矢状顆路傾斜角目盛 左側 コード No.90457 標準価格 4,000円
顆頭球固定ネジ コード No.90427 標準価格 440円
顆頭球 コード No.90132 標準価格 440円
Oリング コード No.90199 標準価格 110円
顆頭球ピン コード No.90134 標準価格 440円
矢状顆路傾斜角調整ネジ コード No.90158 標準価格 880円
側方顆路角調整ネジ コード No.90160 標準価格 220円
側方顆路角目盛 標準価格 1,600円
 ▶左右をご指定ください

コンダイラー型 Aタイプ

上顎弓転倒防止ピン コード No.90130 標準価格 660円
切歯指導ピン固定ネジ コード No.90184 標準価格 330円
切歯指導ピン コード No.90139 標準価格 1,350円
正中指示針 コード No.90138 標準価格 440円
切歯指導板固定ネジ コード No.90137 標準価格 440円

顆頭球固定ネジ コード No.90156 標準価格 660円
Oリング#2 コード No.90143 標準価格 110円
顆頭球脱落防止ネジ コード No.90155 標準価格 880円
顆頭球 コード No.90132 標準価格 440円
Oリング コード No.90199 標準価格 110円
顆頭球ピン コード No.90134 標準価格 440円
顆路 コード No.90131 標準価格 2,200円

フェイスボー タイプ2

※コード No. のないものは部品名でご注文下さい。

鼻翼点指示板 コード No.90364 標準価格 1,100円
バイトフォーク コード No.90319 標準価格 2,200円
ネジ #1 コード No.90365 標準価格 220円
ネジ #2 コード No.90366 標準価格 220円
鼻翼点表示板 ネジ付 コード No.90362 標準価格 1,100円
 ▶モービル・コンダイラー型用
鼻翼点表示板 ネジ付 コード No.90363 標準価格 1,100円
 ▶ウィング・アルコン型用

スペイシースプリットキャストプレート

A/B

磁石 コード No.90167 標準価格 660円

ユニティ咬合器

バネ コード No.90053 標準価格 220円
バネ止ネジ コード No.90028 標準価格 110円
調整ネジ コード No.90054 標準価格 440円
上顎部六角ネジ 標準価格 100円
 ▶上顎部裏側
ピン コード No.90052 標準価格 220円

局部咬合器

A型

横ピン コード No.90194
標準価格 220円

調整ネジ コード No.90051
標準価格 440円

顆頭球固定バネ コード No.90050
標準価格 220円

顆頭球固定バネ止ネジ コード No.90238
標準価格 220円

B型

横ピン コード No.90194
標準価格 220円

分割部バネ止ネジ コード No.90237
標準価格 220円

調整ネジ コード No.90051
標準価格 440円

分割部バネ コード No.90236
標準価格 880円

顆頭球固定バネ コード No.90050
標準価格 220円

顆頭球固定バネ止ネジ コード No.90238
標準価格 220円

フラスコ

上顎用/下顎用

中ぶた (上下顎兼用) コード No.90222
標準価格 1,100円

▶底中央部の蓋

技工ノギス

ネジ コード No.90067
標準価格 220円

デンタルキャリパス

ネジ コード No.90239
標準価格 440円

平行測定器

※コード No.のないものは部品名でご注文下さい。

ピン コード No.90066
標準価格 330円

ネジ コード No.90240
標準価格 440円

ハンディートーチ

Labo / Ortho

スクリーン コード No.90377
標準価格 1,650円

背面上部 ネジ コード No.90430
標準価格 220円

上部 ネジ コード No.90428
標準価格 440円

下部 ネジ コード No.90429
標準価格 440円

リガチャーカッター

YS-605A / YS-605B

バネ コード No.90192
標準価格 440円

タイングプライヤー

YS-506 / YS-507

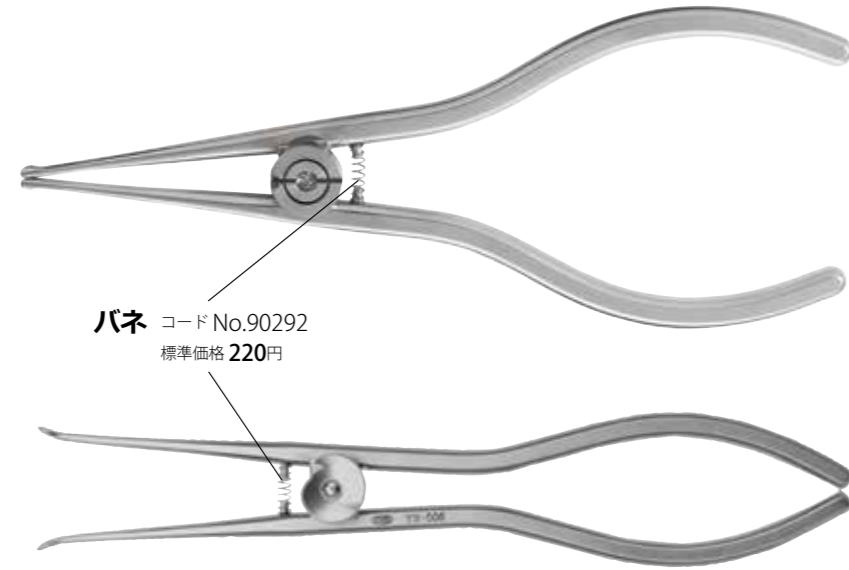

バネ コードNo.90292
標準価格 220円

モジュールプライヤー セパレーター YS-551



バネ コードNo.90216
標準価格 500円

YS-802A タイポドント咬合器



トレー板止ネジ 標準価格 200円

上顎固定ネジ 標準価格 400円

調整ネジ 標準価格 400円

トレー止レバー 標準価格 400円
▶ネジ2種付

構成咬合器 YS-714

※コード No. のないものは部品名でご注文下さい。

切歯指導ピン固定ネジ 標準価格 300円
▶スプリング付

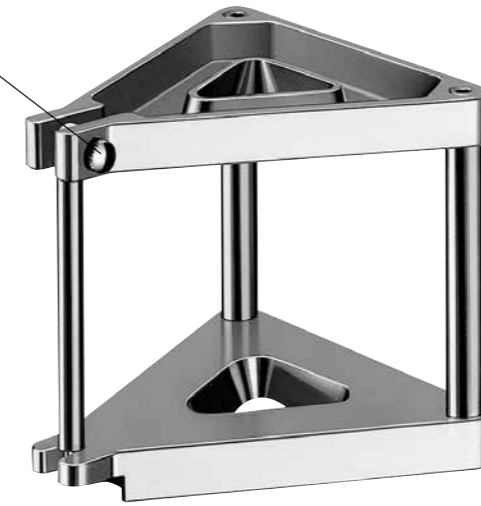

YS-34 模型計測器

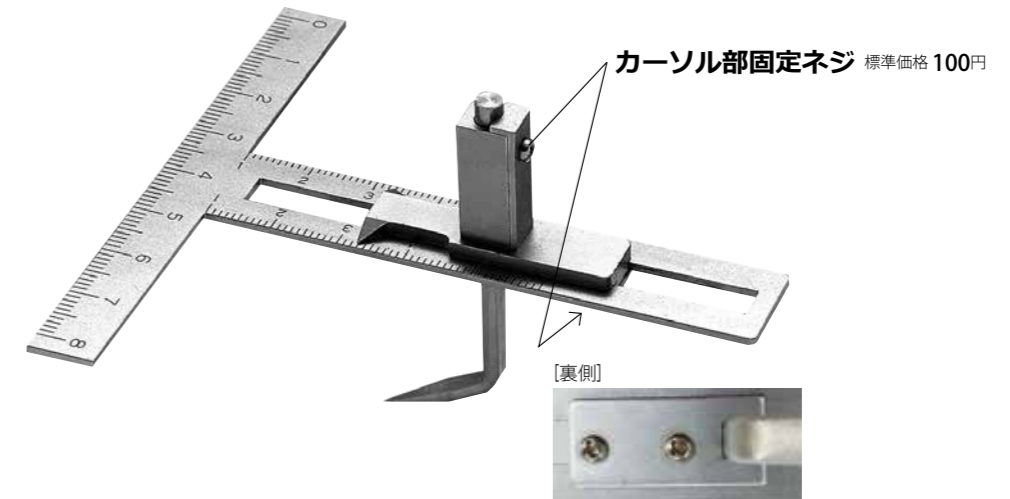

カーソル部固定ネジ 標準価格 100円

[裏側]

マルチコレクターキット タイプ2

OリングL コードNo.90386
標準価格 220円

ジョイントφ11テーパード コードNo.90379
標準価格 4,400円

▶1カ所
中央部に内蔵

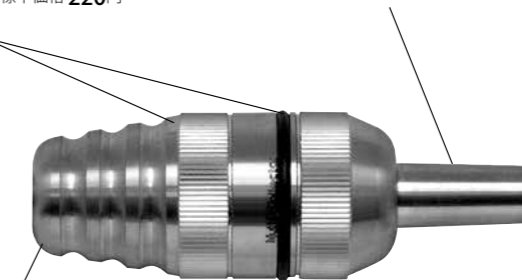

OリングS コードNo.90387
標準価格 220円

ジョイントφ10 コードNo.90378
標準価格 4,400円

▶先端部に内蔵

ボーンミル ex-2



滅菌コンテナ コード No.90401
標準価格 44,000円

滅菌コンテナ中蓋 コード No.90411
標準価格 16,500円(5入)
▶プラスチックの蓋



掃除棒 コード No.90400
標準価格 2,200円



ボーンミル ミニバレル



タンクガード付 開口器

※コード No. のないものは部品名でご注文下さい。



※開口器のみの部品販売はございません。

万能開口器

大人用/小児用 イエロー

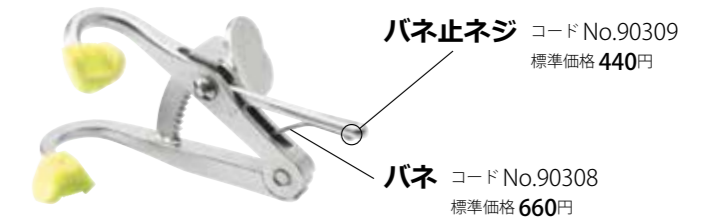
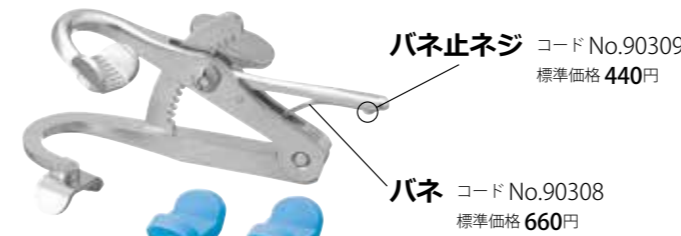

ワンタッチコットンボックス タイプ2 アルコール用

S/L



コットンボックス スウィート

スウィート/スウィート綿球用

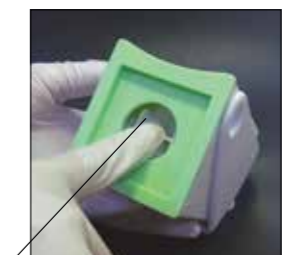

押上げ底Oリング付 コード No.90438
標準価格 440円
▶本体内側の底

薬瓶スタンド ワンタッチ

蓋 コードNo.90330
標準価格 1,350円
▶シリコン蓋別売



シリコン蓋 コードNo.90326
標準価格 1,100円 (3入)

洗浄滅菌カセット

タイプ A / タイプ B



片頭用クリップ コードNo.90340
標準価格 440円 (3入)

滅菌ケース

フリー S グリーン / フリー M グリーン

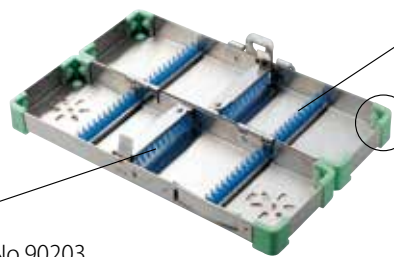

S シリコン 押さえ コードNo.90203
標準価格 330円

M シリコン 押さえ コードNo.90206
標準価格 330円

S シリコン 枕 コードNo.90202
標準価格 330円

M シリコン 枕 コードNo.90204
標準価格 330円

| コードNo. | 品名 | 標準価格 | 入数 |
|--------|---------------|------|----|
| 90389 | シリコンコーナー グリーン | 440円 | 2入 |
| 90390 | シリコンコーナー ブルー | 440円 | |
| 90391 | シリコンコーナー ピンク | 440円 | |
| 90392 | シリコンコーナー イエロー | 440円 | |

滅菌ケース

S グリーン



| コードNo. | 品名 | 標準価格 | 入数 |
|--------|---------------|------|----|
| 90389 | シリコンコーナー グリーン | 440円 | 2入 |
| 90390 | シリコンコーナー ブルー | 440円 | |
| 90391 | シリコンコーナー ピンク | 440円 | |
| 90392 | シリコンコーナー イエロー | 440円 | |