

Product Selection Guide

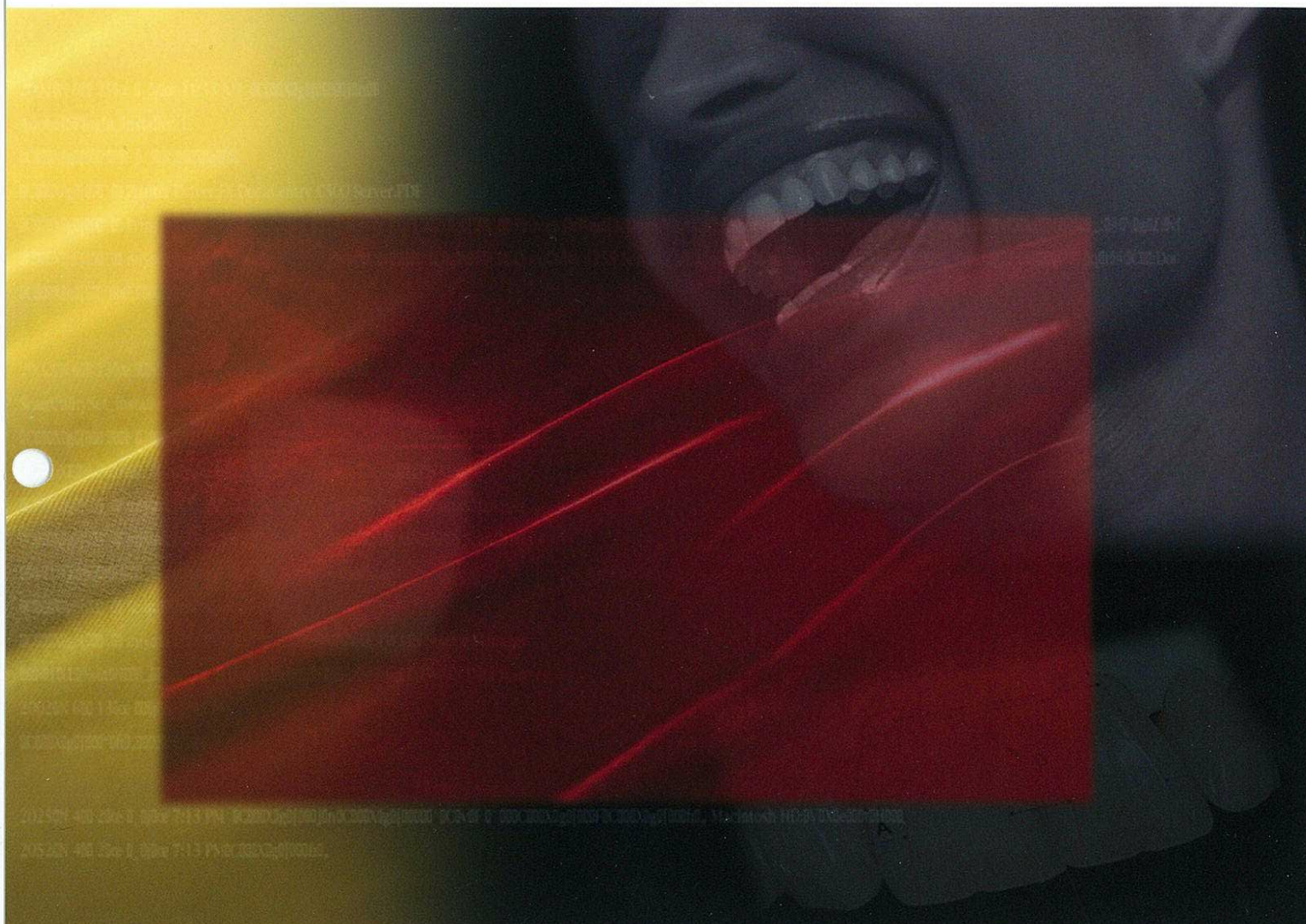

リンクイ総合カタログ Vol.2



リンクイ株式会社

Contents





イボクラール (アメリカ)	P.2
歯科用合金、鑄造機器、ワックス、技工用シリコン材	
カンデュー (スイス)	P.14
人工歯(ポーセレン)デンチャー用レジン材、デンチャーカラーセット	
コンディレーター (スイス)	P.18
半調節性咬合器、フェースボア	
ドレーブ (ドイツ)	P.22
付加型シリコン印象材、バイトシリコン材、精密加圧形成機、レジンシート材、技工用デュプリケーションシリコン材	
アマンギルバッハ (オーストリア)	P.32
精密ミリングマシン、サベヤー、モデルカッター、粉体計量器、ワックスインストルメント、スチマー	
ユーロンダ (イタリア)	P.36
クラスB滅菌器、滅菌シートロール、滅菌シートシーラー	
メクトロン (イタリア)	P.38
光重合器(ハロゲン、LED)超音波スケーラー、歯面清掃器	
ガリソン (アメリカ)	P.42
マトリックスバンド	
リライアンス (アメリカ)	P.44
矯正用ボンド材、シーラント材	
ダイアデント (韓国)	P.48
ニッケルチタンファイル、04/06テーパー根管充填材、シリンジ、アイシールド、印象トレー	
リンカイチェアーサイド商品	P.52
スベンスカ社ファイル、ベリコム社超音波洗浄機、X線フィルムホルダー、ラテックス・ニトリールグローブ、歯科用シリンジ	
エルダブルサイエンティフィック (アメリカ)	P.54
マイクロスコープ、LEDリングライト	
ハンドラー (アメリカ)	P.56
レーズモーター、ポータブル集塵機	
ベロッティ (ドイツ)	P.58
レーズブラシ、ロビンソンブラシ、ペンシルブラシ、バフポイント	
MPF (ギリシャ)	P.61
ポーセレンブラシ、ポーセレンパレット、ステインパレット、オパークパレット、ハニカムトレー	
リンカイ技工商品	P.62
ネオロイ合金、パラフィンワックス、コイルワックス、プラスチックスプルー、ツインピン、マンドレール、パターンワックス、簡易咬合器、シリコン粉碎器、切削材料	

特徴アイコン

 : カタログ資料

 : 文献資料

 : CD説明

 : デモ器

 : サンプル

※本文中の適用商品に明記されています。

イボクラール社

A PRODUCT LINE OF
Williams

世界に先駆けた先進の技術力で
数々の優れた合金を生産しています。

ウィリアムス社は、1898年にアラスカで最初に金鉱を発見して以来、貴金属精製に従事し独自の高度な開発力と90年以上蓄積したデータをもとに、高品質な精密機械製品合金から医療用貴金属合金を生産しています。ウィリアムス社トップシェアのアメリカを始めとするヨーロッパ、アジアの世界に提供しています。

ウィリアムス社の歯科分野での開発として、1900年に初めてダイレクトフィリングゴールド(マッドゴールド)を発売し1925年に法人では世界で初めて歯科用合金の使用を目的とした歯科医師・歯科技工士向けの教育カリキュラムをスタートしました。

1931年にはより進化した粒子構造を目指し、世界で初めてインジウムを添加した合金を発表しました。1935年には、ウィリアムス独自にクラウンブリッジ合金のタイプ別基準を設定し規格を定めました。これは、現在のISO 1562(ソフト～エクストラハード)タイプ別合金等級区分に利用されています。

1964年に、イボクラールピバデント社と高分子化合物との接着を目的に技術提携がスタートしました。1970年には、世界歯科業界で初めてパラジウム、シルバー合金を発売し、現在ではインプラント、アタッチメントの構造、耐腐食性を研究し開発されたインプラントISシリーズやアレルギー特性を研究し開発された銅フリー合金、パラジウムフリー合金を発売しています。そして販売実績の長い焼付合金として、業界初のアバタイトを主成分とした低溶陶材との接着を研究しデザイン合金シリーズを発売しています。



EXPERTISE IN Implant Superstructures



インプラント症例は絶え間なく増加しています。

インプラントの上部構造体使用される大部分に合金が使用されています。従って、これらの合金は、ある評価基準を満たさなければなりません。

1. 物理的性質
2. 耐蝕性/生物学的適合性
3. アバットメントとの適合性/能力

合金の開発における目的は、前記のように評価基準を満たすことです。インプラント上部構造体のサイズによって物理的、機械的要件は異なります。上部構造体に適合した合金を使用するためには、物理的、機械的な性質を考慮する必要があります。

1. 物理的性質

○0.2%耐力は、合金が永久ひずみ前に耐えることのできる最大応力を示します。値が高ければ高いほど合金は、より強くインプラント上部構造体には特に重要です。より高い耐力は、咬合圧を適切に吸収し耐久力を示しオーラルバランスを良好にします。

同時に合金が弾性変形への高い抵抗を示すのは重要です。弾性係数が高ければ高いほど合金は、より堅く0.2%耐力との組み合わせで合金は、より安定した性質をもたらします。

○合金硬度は、(ピッカース硬度)合金表面の抵抗力を定義します。

それは、表面の強さを表し結果、仕上げに伴う合金の研磨特性の基準となります。

硬度が高ければ合金表面につやを出すことが可能です。合金表面につや出し維持する能力は、生物学的適合性と耐食性を確実にするために重要です。

ivoclar
vivadent
passion vision innovation

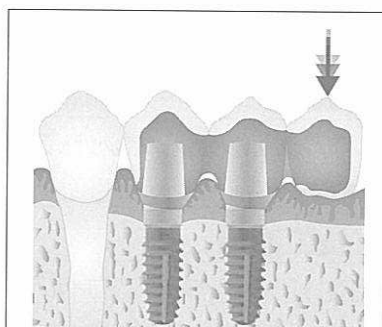
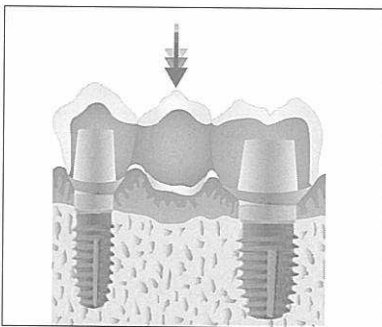

ウィリアムスインプラント合金は、インプラント上部構造体の構造に必要な条件を満たしています。

2. 耐蝕性/生物学的適合性

○機械的特性とは別に、インプラント合金の必要要素として生物学的適合性があります。合金で支持されたインプラントの長期成功は合金の生物学的適合性と耐食性に依存します。インプラント上部構造では、インプラント(チタン)とインプラント合金は、ダイレクトに接触します。従ってインプラント合金は、異種金属間に生じる反応(反応は、腐食に通じます)を避け耐食性があることが重要です。

○インプラント合金の生物学的適合性の選択として合金の粒子サイズが挙げられます。合金の粒子分布が均一であることは、高い耐食性を確実にします。さらに、仕上げ研磨によるつや特性を促進します。ウィリアムス合金は、副作用を起こさない合金を人体に使用するため、生物学的適合性テストをISO規格に従って行われています。

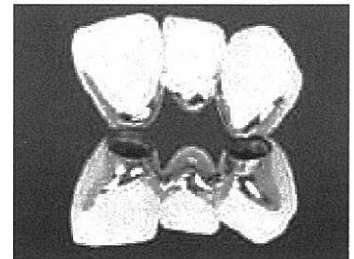
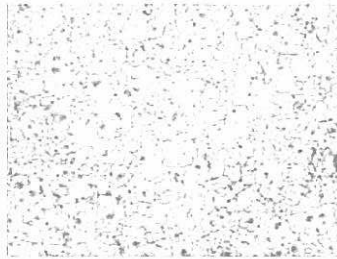

カリスト78 インプラント合金のグレインサイズ(合金粒子サイズ)を表した写真です。グレインサイズが均一であることにより安定した性質が得られます。

3. アバットメントとの適合性/能力

○合金の使いやすさは、前提条件です。(合金の铸造性、研磨性)しかしながらインプラント上部構造に適用する合金は、もう一つ重要要素があります。インプラント合金は、铸造により別の性質の合金に適合しなければなりません。インプラントアバットメントの多くは、金プラチナ合金から成り立ちます。

アバットメントの融解範囲によって铸造する合金は選択されなければなりません。

適切な選択は、合金の流れを良好にアバットメントとの細部の適合を確実にします。ウィリアムスのインプラント合金により铸造され

アバットメントとの適合テストを表した写真です。ウィリアムスのインプラント合金は、既に上部構造体の構造に必要な物質科学必要条件を満たしています。

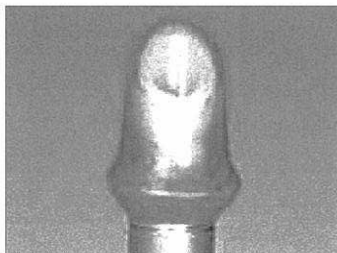

ウィリアムスのインプラント合金とアバットメントの適合を表した写真です。

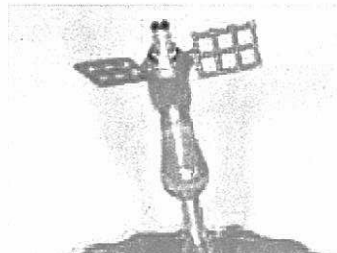
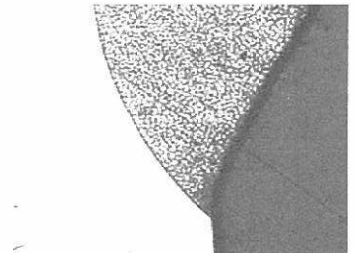
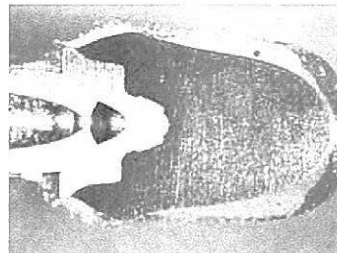

ブライトゴールド XH

プレシャス PRECIOUS

金88.9% 白金9.0%ゴールドカラー陶材焼付合金です。ブライトゴールドXHは、ゴールドカラー陶材焼付合金に特有の亜鉛(Zn)を含まず明るい酸化膜を形成します。亜鉛(Zn)を含まない事から金色焼付合金に必要な行程の酸化処理(デギャッシング)後の酸化処理(ピッキング)を必要としません。ブライトゴールドXHは、進化したゴールドバイオメタルとしてさらなる生態親和性と扱いやすさを高めました。

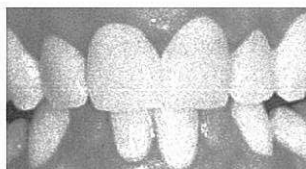

ストロング STRONG

使用用途としてインレーからロングスパンブリッジまで対応した強度の高い合金です。強度として弾性係数 (high modulus of elasticity) を高める事でブリッジとしての柔軟性を高め口腔環境での安定した強度を発揮します。また、耐熱力 (good temperature strength) を高める事で陶材焼付行程における繰り返し焼成に対して合金変形を防ぎます。



弾性係数 (Mpa) 17000

ブリアンイエロー BRILLIANT YELLOW

ブライトゴールドXHは、審美的に優れた自然感あふれる補綴を実現するために口腔内環境において暖かみのある色調再現を目的としています。補綴物マージン部分に明るさをつくりクラウン全体の審美性を高めます。

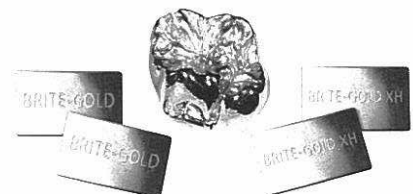

ブライトゴールド推奨ソルダー

前口ウ: HGPKF 1015Y/HGPKF 1030Y
後口ウ: ロウフェーヅィングホワイトゴールドソルダー
585ファインソルダー

商品コード	00101690
販売単位	25g/1袋
医院価格	時価

陶材焼付用合金

色調	黄金色	溶解温度	1080-1150
比重	18.8	铸造温度	1205-1265
ピッカース	180/185	熱膨張率	CTE25-500°C 14.4
弾性係数	107000		CTE20-600°C 14.7
引っ張り	335/340	硬化熱処理	500°C/30分
伸び	11.0	酸化処理	980°C/5分/真空焼成



ブライトゴールド

ブライトゴールドは金・白金のみの生体親和性の高い審美性に優れた陶材焼付用合金です。ヨーロッパを中心に、ガルバノテクニクが審美面で需要を伸ばしています。ウィリアムス合金のブライトゴールドは、特別なシステムを使用せずに、マージン部分の審美性豊かな強度のある補綴物の製作を可能にしました。ブライトゴールドは、各種陶材との適合を目的に開発され、3ユニットブリッジまで対応します。

商品コード	00101070
販売単位	25g/1袋
医院価格	時価

アクエリアス合金

アクエリアス合金は、黄金色の陶材焼付用合金シリーズです。歯科医師の治療方針に合わせ3タイプの強度を設定しています。また、パラジウムアレルギー対応のパラジウムを含まないパラジウムフリータイプを設定しています。アクエリアス合金は、鑄造性と研磨性に優れ研磨時間の短縮と研磨後のバクテリアの付着を防ぐ、患者に優しい合金です。

商品コード	アクエリアス	00101100
	ハード	00101090
	エクストラハード	00101120
販売単位		25g/1袋
医院価格		時価



サジタリアス合金

サジタリアスは、金75%の硬度280の硬質陶材焼付用合金です。使用目的として、アタッチメントを含むロングスパンブリッジに最適です。しかも、リング性能を向上させリング操作を正確なものにします。

商品コード	00101160
販売単位	25g/1袋
医院価格	時価



ウイルセラムW

ウィリアムスの頭文字Wを使用した、ウィリアムス社を代表する金50%陶材焼付用合金です。30年以上の陶材焼付用合金としての長い臨床結果から、高い安定性を誇り、クオリティー合金の代表として世界で愛用されています。

商品コード	00101190
販売単位	25g/1袋
医院価格	時価



ウイルセラムW1

ウィリアムス社の長い臨床研究のもと、世界で初めてパラジウムと銀を合金化した世界初のパラジウムシルバー合金です。合金としての比重を考え、経済性に優れた合金です。

商品コード	00101350
販売単位	25g/1袋
医院価格	時価

合成成分・機械的性質

イボクラールビバデントは、歯科用の総合的な合金を販売しています。100年間の研究開発に基づく歯科用合金製作の専門技術および経験が、IPSデザインシステムのフルオロアパタイトガラスセラミックに適応する合金を作り出しました。イボクラールビバデントの合金は、最先端の設備の下、厳しい品質基準に従ったメタルのみを使用して製作されます。合金は既存のISO基準並びに医療機器指令に基づき、CEマークで認定されています。イボクラールビバデントの合金は、全て中立を保つ大学や機関が生体親和性をテストしていますので、患者およびユーザーに安心してご使用ください。

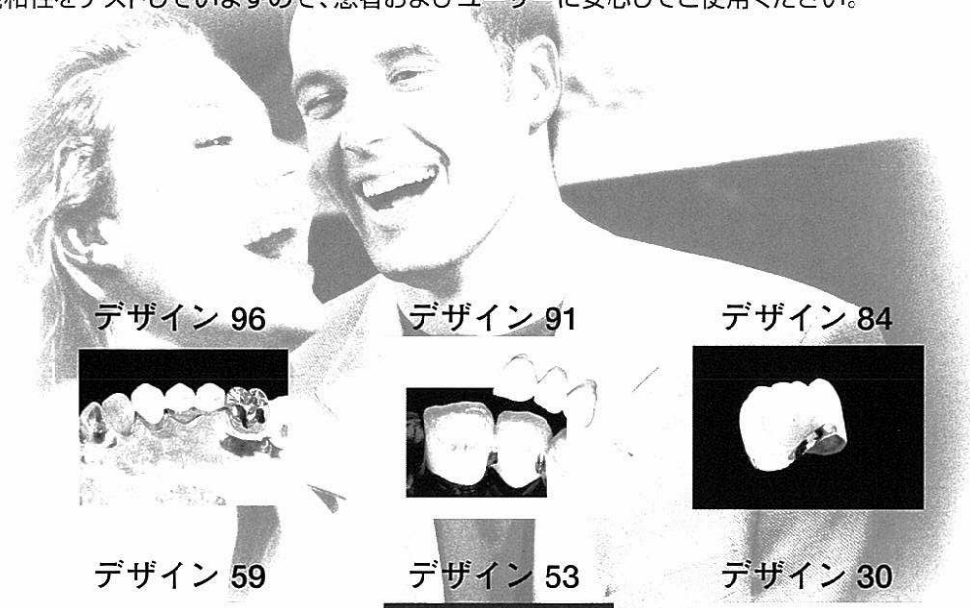

デザイン 98



デザイン 96



デザイン 91

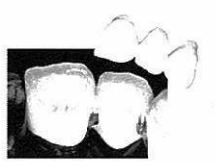

デザイン 84



デザイン 67



デザイン 59



デザイン 53



デザイン 30



ウイルセラムW3

ウイルセラム合金シリーズの中で、セミプレシヤス合金のシルバーフリータイプ合金です。シルバーフリー合金の中でも、ロウ着性能を高めた新しいタイプの合金です。ポーセレンファーンエスの劣化を防ぎ、シルバーでの黄変防止にもなります。

商品コード	00101240
販売単位	25g/1袋
医院価格	時価

デザイン合金

IPSデザインポーセレンとの適合を中心に開発された陶材焼付用合金です。臨床ケースに合わせた8種類の合金シリーズです。審美性の追求により合金の酸化膜を明るくする成分を使用し、合金として細部再現性を高める鑄造性を向上させています。

商品コード	デザイン	98	00101000
		96	00101010
		91	00101020
		84	00101030
		67	00101040
		59	00101430
		53	00101420
		30	00101400
販売単位			25g/1袋
医院価格			時価

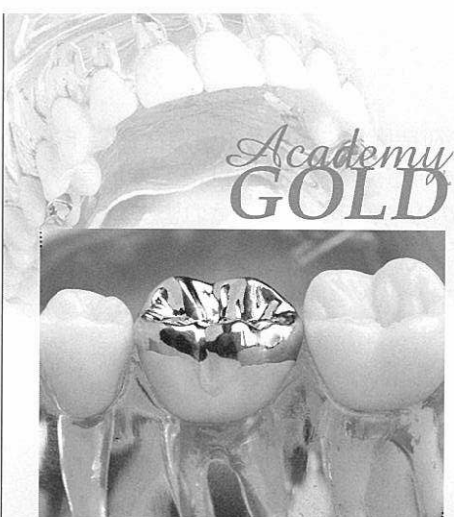

Academy GOLD

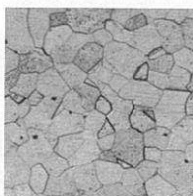

アカデミーゴールド
合金グレんサイズ 30ミクロン

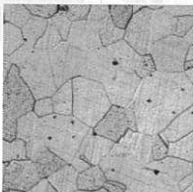

従来合金
合金グレんサイズ 50ミクロン

アカデミーゴールド

タイプ2、タイプ3の長所を兼ね備えた全く新しいクラウンブリッジ合金です。アカデミーゴールド合金は、細かい粒子構造からなる合金です。密度が高く鑄造性に優れ、伸びが高い性質です。よって補綴物のマージンの適合性を高めます。

商品コード…………… 00100810
販売単位…………… 25g入/1袋
医院価格…………… 時価



ハーモニー合金

ハーモニークラウンブリッジ合金シリーズは、ウィリアムス社クラウンブリッジ合金を代表するハイクオリティーシリーズです。暖かい色調のハーモニー合金は、臨床を元に一貫して開発された、5タイプのシリーズ合金です。

商品コード	ハーモニー	ミディアム……………	00100830
		ハード……………	00100850
		エクストラハード……………	00100890
		PF……………	00100870
販売単位……………			25g/1袋
医院価格……………			時価

ウィリアムソルダー

陶材焼付用合金、白金加金合金、金合金、コバルトクロム合金、ニッケルクロム合金等の目的に合わせ、的確な温度帯、成分を選択することができるソルダーです。前口用と後口用の2タイプのシリーズが設定されています。



プレソルダー

ソルダー名	商品コード	溶解点	商品コード	販売単位	医院価格
ハイフュージング イエロー セラミックソルダー	00101590	1085-1115	1100	1.55g 1本	時価
HGPKF1030Y	00101770	1015-1040	1030		
HGPKF1015Y	00101760	970-1035	1015		
スペシャルハイフュージング ホワイトセラミックソルダー	00101580	1045-1105	1105		
ハイフュージングホワイトセラミックソルダー	00101600	1100-1165	1135		
スーパーソルダー	00101620	1085-1135	1135		

ポストソルダー

ソルダー名	商品コード	溶解点	商品コード	販売単位	医院価格
ハイフュージング ホワイトゴールド ソルダー	00101670	880-910	895	1.55g 1本	時価
585ファインソルダー	00101630	615-725	725		
ロウフュージング ホワイト ゴールドソルダー	00101660	670-730	730		

ソルダイリング ペン

商品コード…………… 00150740
販売単位…………… 1本
医院価格…………… 8,000円

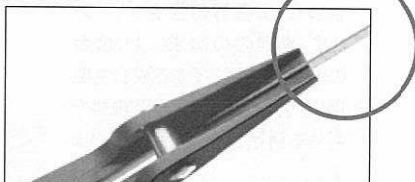

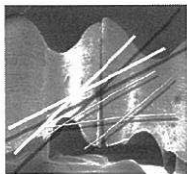

ウイリアムス溶剤を使用した臨床例 プレソルダリング・ポストソルダリング

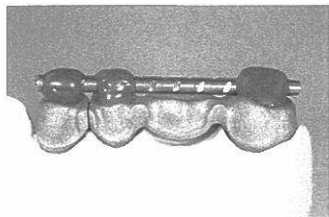

ブリッジをマスター模型にセットし位置関係を確認して固定します。

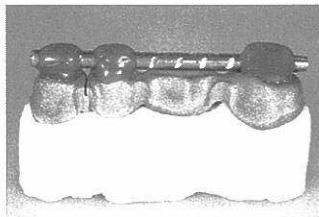

位置関係を確認しソルダリングインベストメントに埋没します。ソルダリングインベストメントは、可能な限り小さく形成します。

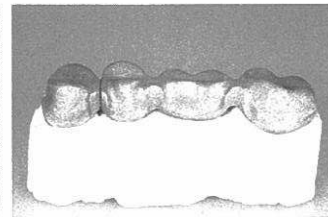

正確な位置でソルダリングインベストメントの硬化を待ち完全に乾燥させます。



ハイフュージングボンダルフラックスを接続部分に塗布しプレソルダリングを行います。溶剤は、高温な部分に向かって流れます。溶剤を乗せた位置の反対側から炎をあてます。



ハイフュージングボンダルフラックスが合金のぬれを良くしスムーズに溶剤が流れています。(フラックスは、酸化コンパウンドを除去します。)



プレソルダリング後の接続部分(咬合面側)ソルダリング後の合金表面処理行程は、陶剤焼付において重要です。合金に指定されたサンドブラスト表面処理を十分に行います。

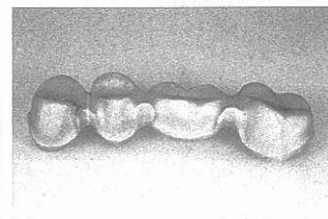

プレソルダリング完成



ポストソルダリング、ブリッジ形成のワックスアップを行います。接続部分の空隙は、最小限にとどめます。大きな空隙は、強度不足、収縮変形、流れ不良などの危険性があります。



铸造後ブリッジの接続面部分の汚れを50ミクロンアルミナで十分に除去します。接続部分にアルミナが残留しないように十分注意します。

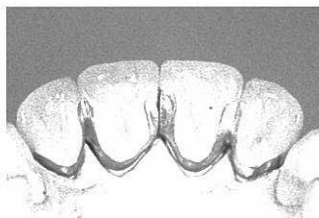

陶材焼成後のブリッジ

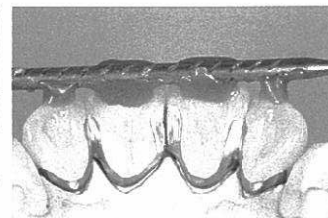

焼成後のブリッジをワックス、レジンを使用し正確な位置で固定します。

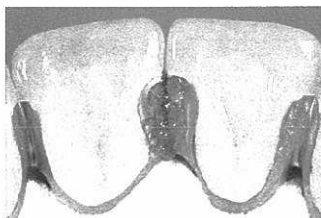

ブリッジをソルダリングインベストメントに固定し接続部分にボンダルフラックスを(ボンダルフラックスは、セリー状です。)

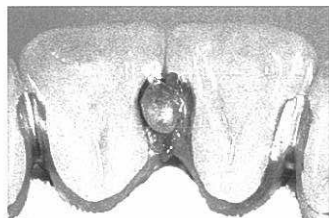

適量のポスト溶剤を一度溶解し丸く形成します。溶剤を図のように接続部分にのせます。

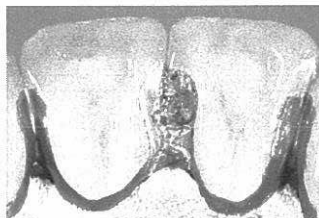

ファーネスによって適正温度で焼成しポスト溶剤を流します。ファーネスの加熱しすぎには、注意が必要です。



フラックス、酸化物を除去した接続部分

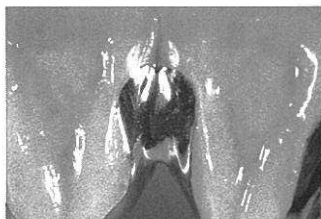

フラックス、酸化物を除去した接続部分

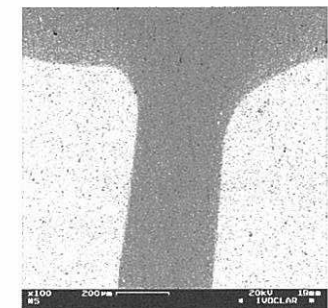

フラックス、酸化物を除去した接続部分

※ウイリアムス合金は、使用合金種類に合わせ推奨溶剤が用意されています。

前口ウ950°C~1200°C/後口ウ700°C~900°C

※ボンダルフラックスは、合金表面に形成された酸化コンパウンドを除去します。

また、酸化表面を覆い溶剤の濡れを高めます。

マジックワンドトーチ (基本セット)

ウィリアムスマジックワンドトーチは、1つのハンドルでハイフュージング合金から貴金属合金の溶解やソルダーリングと多彩な用途に使用できます。超軽量型で特殊なバルブによりガスと酸素または、ガスと圧縮空気の混合を最適に保つため安定したフレイムが得られます。

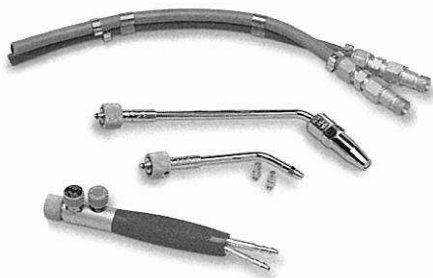

商品コード	00150011
販売単位	1セット (ハンドル/ハイフュージングヒータリングチップ/ソルダーリングチップ) オプション (貴金属合金溶解用ヒータリングチップ/マイクロソルダーリングチップ)
医院価格	99,500円

マジックワンドトーチ マイクロソルダーリングチップ 249

極めて細かい炎を集中的に当てることが可能なチップです。ハンドルとチップを組み合わせてもコンパクトなので、操作しやすい口着用チップです。チップ先端は、使用に合わせ3タイプの高さに付け替えが可能です。

品名	商品コード	商品コード	医院価格
249 セット	00150060	1組	39,200円
249 (09)	00150070	1本	3,100円
249 (16)	00150090		3,500円
249 (22)	00150100		10,000円



(後) ボンダルフラックス・ (前) ハイフュージングボンダルフラックス

ボンダルフラックスは、口着用部分に的確にとどまるペースト状のフラックスです。前口としてハイフュージングボンダルフラックス、後口としてボンダルフラックスがあります。

品名	前口	後口
商品コード	00101530	00101520
販売単位	1個	1個
医院価格	2,600円	2,600円

マジックワンドトーチハンドル207

軽量ハンドルは、片手で操作が可能で、細く扱いやすくガス、空気(酸素)の繊細なコントロールが可能です。

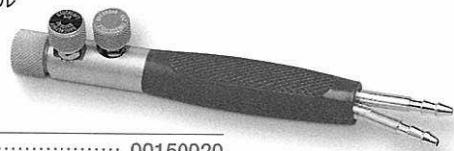

商品コード	00150020
販売単位	1本
医院価格	34,000円

マジックワンドトーチ ヒータリングチップ247.5

高融点の合金に、対応する基本ヒータリングチップです。陶材焼付用合金、コバルトクロム合金等の溶解に用います。チップ本体には、ベンチュリーコックと呼ばれる混合調節弁があり空気又は、酸素、ガスを最適な混合で排出します。(天然ガス、プロパンガス/空気、酸素) 2700℃~2850℃



商品コード	00150040
販売単位	1本
医院価格	35,300円



マジックワンドトーチ ヒータリングチップ246.1

金合金、白金加金合金、貴金属合金を中心に低溶合金の溶解に用います。炎の排出口が大きく柔らかな炎を広範囲で当てることが可能です。(天然ガス、プロパンガス/空気) 1875℃~1925℃

商品コード	00150030
販売単位	1本
医院価格	23,000円

マジックワンドトーチ ソルダーリングチップ 248

最適な混合炎をソルダーリングに最適な範囲で当てることが可能で、3種類のチップに交換可能です。(天然ガス、プロパンガス/空気、酸素) 1875℃~1925℃

商品コード	00150050
販売単位	1本
医院価格	46,600円



PCT フレックスベスト インベストメント

陶材焼付用合金、陶材焼付用非貴金属合金から、白金加金合金、金合金など全ての合金に対し最適な熱膨張を發揮するプロフェッショナルインベストメントです。グラファイトを含まないリン酸塩結合の埋没材で、極めの細かい粒子で鑄造表面をスムーズに仕上げます。しかも高温に耐える安定性があり、リングレステクニックにおいても優れた強度を保ちます。スピードテクニックでの焼成が可能で時間短縮につながります。

品名	商品コード	商品コード	医院価格
スタンダードセット	00120610	粉90g×45袋 + 液1000ml / 1箱	13,800円
90g	00120570	90g/1袋	13,800円
4kg	00120581	4k (90g×45袋) / 1袋	13,800円
1000ml	00120620	1000ml / 1本	4,500円
ライナー	00120640	20m / 1個	6,600円



PCT フレックスベスト 混液ボトル

商品コード	00120630
販売単位	1本
医院価格	1,500円

プロアートディッピングワックス

溶解温度帯で厚みの調整が行え、均一にまとわり付く性質があり硬化後の強度に優れ変形を防ぎます。色調がクリアーオレンジであるため、赤、黒のマージンラインを容易に確認できます。



商品コード	00120410
色調	イエロー
販売単位	80g/1本
医院価格	7,300円

プロアート オクルージョン パウダー

超微粒子のワックスパウダーです。咬合紙代わりとしてより正確な咬合関係、コンタクト関係が確認できます。このパウダーは、焼成してもワックスパターンに、影響はありません。

商品コード	00120660
販売単位	17g/個
医院価格	7,680円

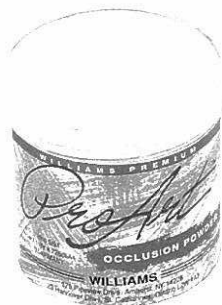

プロアート ワックス

膨張収縮が極めて少なく不透明色なのでカービングを正確に仕上げることが可能です。プラスチック粒子成分を含まないため、焼成残留物を残しません。盛り足しのなじみがよく変形を防ぎます。用途に合わせて使い分ける事の出来るプロ用ワックスです。



商品	商品コード	色調	販売単位	医院価格
SP	00120330	ベージュ・ブラウン	45g/1缶	3,500円
	00120340	ベージュ		
	00120350	ブルー		
	00120360	ブラウン		
	00120370	グリーン		
	00120380	グレー		
	00120390	レッド		
	00120400	バイオレット		
IPSインプレス	00120420	ベージュ	8g/1缶	810円
マージン	00120430	ホルダー		
ミリング	00120440	グリーン		
	00120450	グレー		
サービカル	00120460	レッド		
スティッキー	00120470	イエロー		
SP	00121760	ベージュ		
	00121770	ブルー		
	00121780	ブラウン		
	00121790	グリーン		
	00121800	グレー		
	00121810	レッド		
	00121820	バイオレット		
	IPSインプレス	00121830		
マージン	00121840	ホルダー		
ミリング	00121850	グリーン		
	00121860	グレー		
サービカル	00121870	レッド		
スティッキー	00121880	イエロー		



プロアート ワックスブラシ

ワックスアップでのダスト除去、表面調整に使用します。プロアートオクルージョンパウダーとの併用で、咬合紙では困難な精密な咬合調整が行えます。

商品コード	00120670
販売単位	1本
医院価格	3,550円

EZワックス

ウィリアムズEZワックスは、優れた操作性と経済性で20年以上世界で愛用されています。クラウンブリッジ・インレーワックスとしてハードタイプ(青)とミディアムハードタイプ(緑)があります。ディッピングワックス(赤)は、適度な伸びをもちインレーワックスとしても最適です。



E-Z WAXES WILLIAMS

商品	商品コード	規格	販売単位	医院価格
EZワックス	03220010	ブルー	453g/1箱	9,500円
	03220020	グリーン		9,500円
	03220030	レッド		14,000円

トライワックス



トライワックススプルーは、キャストイングの成功に理想的な形態になっています。ワックス性質もスプルー専用を考えられ変形、巣の発生を防ぎます。ダイレクトは、単冠用です。インダイレクトは、ブリッジ用です。

商品	商品コード	規格	販売単位	医院価格
スプルーダイレクト	00120240	大	250個入/1箱	5,600円
	00120250	中		
	00120260	小		
スプルー インダイレクト	00120270	大	50個入/1箱	4,890円
	00120280	小		
ロッド	00120290	大4.1mm 06ga	50本入/1箱	4,000円
	00120300	中3.3mm 08ga		
	00120310	小2.6mm 10ga		
ボタン	00120320		100個入/1箱	4,500円



ホットロッド ワックスセンター

金属製のロッド部分が加熱され、インスツルメントをあてるだけでトーチと同じように、インスツルメントを加熱できます。全てのワックス操作が手元に集約でき、溶解したワックスをインスツルメントで捨てることで、インスツルメントを無駄に加熱することなく効果的です。デンチャーワークでのパラフィンワックス操作としても最適です。ワックスバスは、ゴミの混入を防ぐため蓋が付いています。

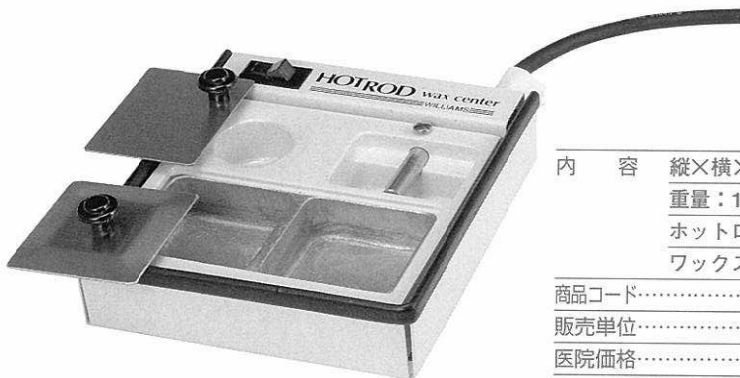

内 容 縦×横×高さ：16.5×15.0×4 (cm)
 重量：1 (kg) 100V50/60Hz
 ホットロッド部 510℃以上 (加熱時)
 ワックスポット部 最高80℃+/-

商品コード..... 00150800
 販売単位..... 1台
 医院価格..... 57,560円



プロアート ポリッシングホイール 22mm

金合金、白金加金合金の咬合面仕上げに使用します。咬合面のサテン仕上げに最適です。

商品コード..... 00120680
 販売単位..... 50個入/1袋
 医院価格..... 16,000円

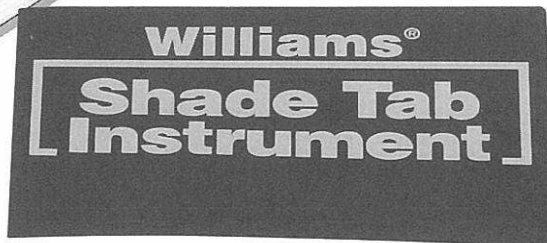

WCP シェードタブインスツルメント

築成する際に独自にブレンドしたシェードガイドを製作するインスツルメントです。

商品コード..... 00150110
 販売単位..... 1個
 医院価格..... 11,750円



**イボクラール
ダイヤモンドポリッシングフェルト**
直径の小さいフェルトバフは、高回転での操作でもポーセレンの形態を崩すことなくバフがけが可能です。ダイヤモンドポリッシングペーストと併用します。

商品コード	00120150
販売単位	12入/1袋
医院価格	2,050円

**イボクラール
ダイヤモンドポリッシングペースト**
ポーセレンの自然なグレースを行うポリッシングペーストです。ポーセレン表面の自然な光沢を作り出し、口腔内で長期間ポーセレンの自然な光沢を保たせることが可能です。

商品コード	00120130
販売単位	1本
医院価格	5,990円

シルテック ラボ シリコンキャタリスト

商品コード	00120500
販売単位	40ml/1本
医院価格	2,700円

**ジンジテック
(歯肉形成用付加型シリコン)**

ジンジテックガム用シリコンは、半透明のファイバー入り付加型シリコンです。硬化後べとつかず、適度な弾性があり形態修正が容易でインプラント症例のようなロングケースの模型製作に最適です。

**ジンジテック・
スタンダードパック**

商品コード	00120530
販売単位	1箱 (50ml×2、ミキシングチップ×12、インジェクションチップ×12)
医院価格	8,500円

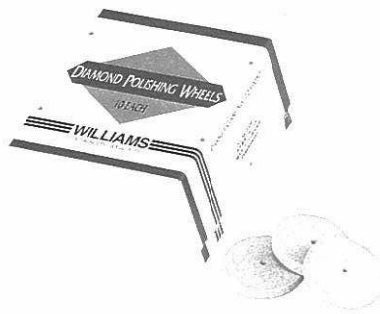

**イボクラール
ダイヤモンドポリッシンググラバー**

細かい粒子のダイアコンパウンドを含んだラバーホイールです。陶材焼付後の最終形態修正において余分なカントアーの調整とメタルバンドとの移行部の調整を同時に行えます。合金表面の仕上げ状態として、中仕上げになります。

商品コード	00120140
販売単位	10入/1袋
医院価格	3,020円

**シルテック
(ラボ用シリコン)
900g**

シルテック900gセットは、チェアサイドで使用しやすいサイズです。



商品コード	販売単位	医院価格
00120511	シルテックラボシリコン900g キャタリスト40mlセット	5,600円
00120700	シルテックラボシリコン900g	3,000円



シルテック(ラボ用シリコン) 2.6kg

エクストラハードタイプのシルテックは、練和が柔らかくべとつかず治療用シリコンに近い緻密さがあり硬化後長時間、寸法精度が持続します。また、常温重合、加熱重合レジンの重合を防げることがありません。流し込みによるデンチャーワークに最適です。

商品コード	販売単位	医院価格
00120481	シルテックラボシリコン2.6kg キャタリスト40mlセット	15,300円
00120490	シルテックラボシリコン2.6kg	12,600円

**シュアテイク
(印象材・ワックス分離材)**

ウイリアムスシュアテイクは、印象材、ワックス表面のぬれ性を高めスムーズに石膏または、埋没材を流すことが出来ます。乾燥が早く、石膏、埋没材の面荒れを防ぎます。ワックスアップ最終仕上げの表面処理材としても最適です。



商品コード	00120690
販売単位	120ml/1本
医院価格	4,780円

ウイリアムス合金 テクニカルマニュアル

■ワックス形成 (ワックスアップ)

ワックスアップ終了後、クラウン最低限の厚みとして、単冠の場合は0.3mm、ブリッジの場合は、0.5mmを確保して下さい。スプルーとの接続位置は、垂直方向に最も強度のある最適部位とします。ワックスパターン全体的位置としては、リングの2/3の位置とします。フレームデザインとしては、陶材焼付用フレーム形成テクニックを用いて下さい。陶材焼付用フレームは、陶材の厚みが最大部位で2mmを越えないようにして下さい。接続するパターンとトライワックスは、スムーズな面で接続して下さい。

※埋没材に鋭利な部分があると、埋没材の浸食により溶湯のスムーズな流れと適切な凝固が損なわれます。

■スプルーイング

ウイリアムス トライワックスを用いて、鋳造体の最も厚い部位に植立します。鋳造リング内埋没材のヒートセンター位置に、湯だまりがくするように植立します。パターン最上部の埋没位置としてリング上部から約5mmの位置にします。

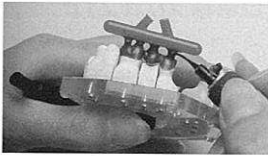

□ワックススプルーは、スムーズに連結します。



□ワックスパターン量に対する正確なスプルーの(ランナーバー)量と形態を設計します。



□円錐台の位置、ランナーバーの位置、パターンの位置を正確に測定します。



□基底部、スプルー、パターンの位置を正確に測定し鋳造欠陥部分をランナーバー部分に与え

■ワックスパターンの比重計算

合金の比重に対し正確なワックスパターンの比重計算が必要です。ウイリアムス合金各種には、比重計算表がありますのでご利用下さい。

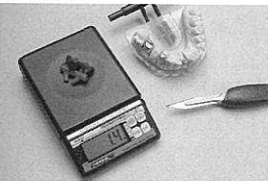

□ワックス総量の計量

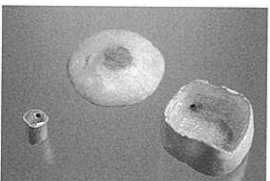

□測量に問題が生じた場合の鋳造欠陥

■埋没材

埋没材の混液比は、正確に測定して下さい。ウイリアムス シュアベスト/シュアベストイック (カーボンフリー)タイプを使用します。



□埋没材の填入は、筆を用いて慎重に行います。

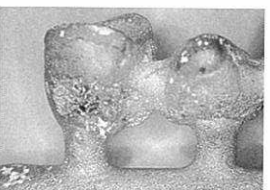

□埋没材の混液比または、強度に対しての問題で発生した鋳造欠陥。

■埋没材/焼成

ウイリアムス陶材焼付合金の焼成温度は、750℃~820℃です。また、白金加合金は、480℃~540℃です。

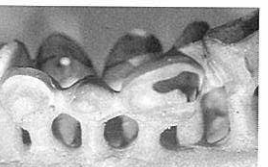

□鋳造時の埋没材の温度不足による鋳造欠陥 (なめられ)

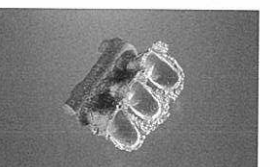

□埋没材、乾燥時間不足、焼成時間の違いによる 鋳造欠陥 (バリ)

■溶解/鋳造

汚れない、耐高熱性石英ルツボを、リングファーネスで焼成します。

オープン フレーム テクニックで溶解する場合は、ウイリアムス マジックワンド トーチの使用をお薦めします。各合金ごとに最適な(酸素bar/psi:ガスbar/psi)圧力で溶解します。メタルの溶解は、還元帯で行って下さい。溶解時のフラックス使用は、各合金の指示に従って下さい。フラックスの使用で、合金の強度、硬度、熱膨張を制御する微細要素を変化させる可能性があります。

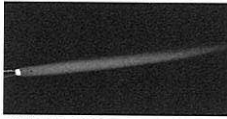

□適切な混合状態

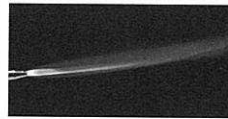

□カーボンを多く含む混合状態

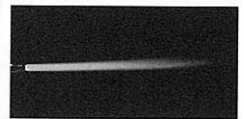

□酸素を多く含む状態

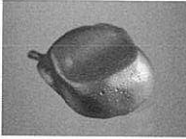

□トーチ混合比、オーバーヒートで発生した錆巣 (鋳造欠陥) 右写真鋳造欠陥拡大図 39.1X

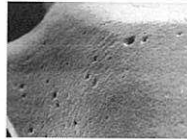

□溶解不足による欠陥 (なめられ)

■メタル調整 (メタルプレパレーション)

メタル調整は、純粋な酸化アルミナディスク又は、ポイントを使用します。

メタル調整後サンドブラスト処理を行います。(50ミクロン~100ミクロンの純粋な酸化アルミナペースの使用をお薦めします。

サンドブラストの圧力bar/psiは、各合金の指示に従って下さい。

サンドブラスト処理は、陶材のボンディングに対して重要です。鋳造体4~5cmの位置から、グラインドした跡が消えるまでを目安に行います。

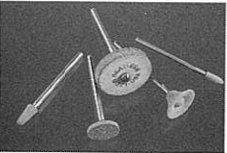

□シリカを含まないハードポイント

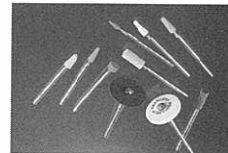

□純粋な酸化アルミナポイント

□メタル表面処理は、陶材または、ハイブリッド材のボンディングに重要な工程になります。サンドブラスト処理の酸化アルミナ粒子と噴射圧力は、各合金の指示に従って下さい。

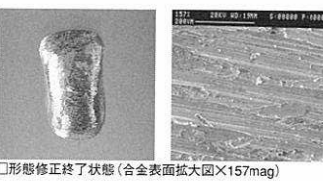

□形態修正終了状態 (合金表面拡大図×157mag)

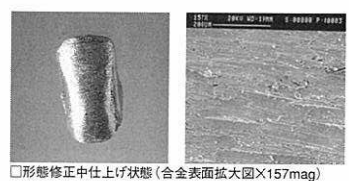

□形態修正中仕上げ状態 (合金表面拡大図×157mag)

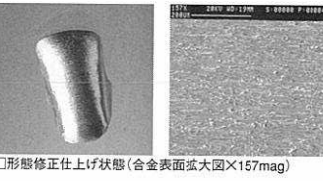

□形態修正仕上げ状態 (合金表面拡大図×157mag)



□50ミクロン酸化アルミナ処理終了状態 (合金表面拡大図×184mag)



□オーバー焼成時点での気泡欠陥



□合金表面処理不足による気泡欠陥部分の拡大写真

■メタル洗浄/酸化 (オキシデーション)

ファーネス設定温度(℃)バキューム/ホールドスケジュールは、各合金の指示に従って下さい。室温まで放冷しオーブン作業を行います。鋳造体の洗浄は、蒸留水を用いて超音波洗浄を行うか、フッ酸での洗浄を行うか各合金の指示にしたがって下さい。フッ酸洗浄の指示がない場合、フッ酸による洗浄は、なるべく避けて下さい。ハイルバー合金では、銀成分が溶け出す可能性があります。

※最終洗浄後は、陶材接着面に触れない様に十分に注意して下さい。

(酸化熱処理後、部分変色の原因になります。)

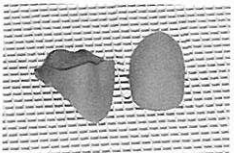

□適切な酸化熱処理後のコーピング



□酸化熱処理後の部分変色欠陥

M E M O

Blank lined area for writing a memo.

カンデュラー社



Candulor

審美的世界において伝統的な技術力で常にヨーロッパでのリーダーとして多くの術者から指示され続けるカンデュラー社

Candulor 社は、60有余年にわたる強固な伝統を誇る会社であります。

Candulor 社は1937年にStehn 氏とZech 氏によって設立され、当初は、Stehn & Zech Zahnfabrik 社と言う社名でした。実際、彼らは、それぞれ、異なる職業から参加し、Stehn 氏は、彫刻家であり、Zech 氏は、実業家でした。彼らは、それぞれ、素晴らしい共同作業を成し遂げるよう運命づけられていました。

歯科企業として、間もなく、中央ヨーロッパにおける、先進的な人工歯製造会社として位置付けられるように成りました。そして、その審美的、天然歯にも勝る歯牙の形態を開発する能力を発揮し、陶歯を制作する特殊な真空焼成技術は、当時の競争相手の製造会社からその技術の違いを高く評価されました。

技術的に優れた切れ味は、市場に於ける他を圧してそのかなり素晴らしい秀でた審美的外見を持つ人工歯を制作する武器として受け入れられました。

1950年、会社は、社名をStehn & Zechから Candulor Zahnfabrikに改名し1991年まで、チュ

ーリッヒ市に工場を位置しました。

人工歯の製作にアクリルを使用するようにするにあたって、この材料を使用して、素晴らしい人工歯のモールドを製作するには、さして長い時間を必要ともしませんでした。このことは、陶歯とレジン歯の両方のラインを提供出来るように成りました。

世界の傾向がレジン歯の製作に向かい、多くの会社がこの材料の人工歯だけ提供すると言う状態にも関わらず、Candulor社は、陶歯の制作を続ける世界のリーディングメーカーとして踏みとどまりました。

1960年に、Gerber教授の哲学に基づくコンデュロフォーム人工歯が教授の参加により開発されました。このことにより、Gerber教授の補綴システムの一部門として、重要な位置を占めるように成りました。

工場の建物が古くなったのと不都合な立地条件から1991年にチューリッヒ空港の近くに位置するWangenに移転し、現在もその地において、営業を行っています。

チューリッヒに近いWangenの本社は、Singenの近くに位置するWorblienenにあるCandulor Dental GmbHを子会社として保持しています。こ

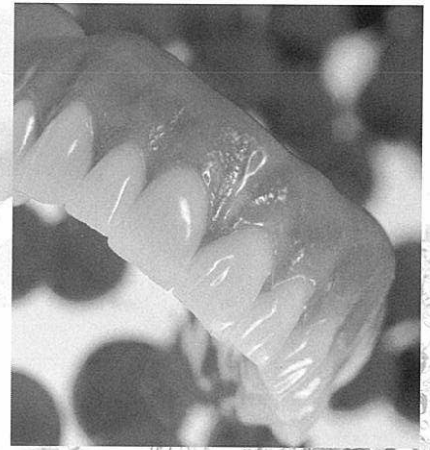

れは、Candulor トレーニングセンターとして様々な歯科分野におけるコースに使用しています。このラボトリーはチューリッヒから1時間の距離にあります。

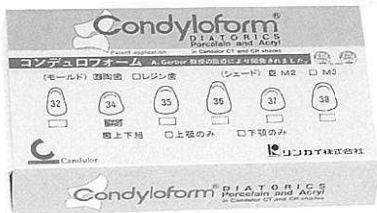

コンデュロフォーム人工歯



○ゲルバー理論に基づく人工歯

ゲルバー理論であるレデュースドオクルージョンは、高齢化社会における無歯顎補綴のより良い理想的な咬合と義歯の安定を追求していくことによって確立された理論でそれに基づく人工歯がコンデュロフォーム人工歯です。良く噛める義歯床を入れるだけで10歳若返ると言われる程、噛む事の生能に及ぼす影響は、計り知れないものがあります。義歯の安定、咀嚼効率、顎堤の保護など様々な観点からコンデュロフォーム人工歯は、使用され続けています。

○コンデュロフォーム人工歯の咬合

コンデュロフォーム人工歯の乳棒と乳鉢の考え方は、咬合における人工歯排列を簡単にします。人工歯の削合は、最小限にとどめ、技術者の作業時間を節約します。コンデュロフォーム人工歯は、多方面の機能的安定、最適な咀嚼力、口腔内の快適さを兼ね備えています。また、多角的バランスドオクルージョンをもつ上に、さらにセントリックから下顎後退位に、後方運動を可能にします。

○モールドの分類

下顎人工歯咬合面を顎堤に対して平行に配列し、咬合力を顎堤に対して垂直に与えることによって、義歯の安定を図ろうとするものです。(図1)

内 容	
材 質	ポーセレン陶歯
形 態	カンデュラー形態表示 上顎・下顎 32~38 (33欠番)
シェード表示	カンデュラーシェード表示 M2 (ピタシェードA3) M3 (ピタシェードA3.5~A4)

○歯牙の表示

※人工歯基底面の近心縁に図のような溝が彫られています。(図2)
(1本線=第1小臼歯・第1大臼歯)
(2本線=第2小臼歯・第2大臼歯)

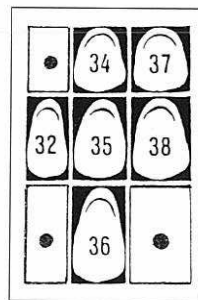

▲図1

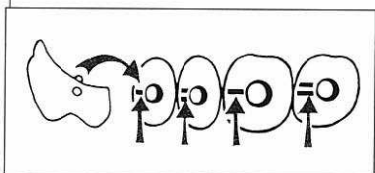

▲図2

○コンデュレーター咬合器との人工歯の咬合関係

咬合と咬合関係の基礎的原理:乳鉢とすりこぎ

図1 小さい顎頭のような形をした上顎舌側咬頭(X)は、対合歯の小さい関節窩のような形をした中心窩(・)に咬合します。あらかじめ削合してある下顎頬側咬頭は、義歯の機能的安定をはかります。(図4の矢印参照)



▲図3

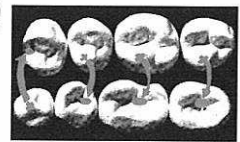
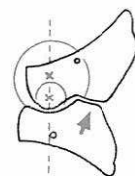

▲図4

材質	商品コード	シェード	形態	販売単位	医院価格	
陶歯白歯	00230681	M2	32	上下16歯/1組	6,400円	
	00230692			上8歯/1片	3,250円	
	00230703			下8歯/1片	3,250円	
	00230711		34	上下16歯/1組	6,400円	
	00230722			上8歯/1片	3,250円	
	00230733			下8歯/1片	3,250円	
	00230741		35	上下16歯/1組	6,400円	
	00230752			上8歯/1片	3,250円	
	00230763			下8歯/1片	3,250円	
	00230771		36	上下16歯/1組	6,400円	
	00230782			上8歯/1片	3,250円	
	00230793			下8歯/1片	3,250円	
	00230801		37	上下16歯/1組	6,400円	
	00230812			上8歯/1片	3,250円	
	00230823			下8歯/1片	3,250円	
	00230831		38	上下16歯/1組	6,400円	
	00230842			上8歯/1片	3,250円	
	00230853			下8歯/1片	3,250円	
	00230861		M3	32	上下16歯/1組	6,400円
	00230872				上8歯/1片	3,250円
	00230883				下8歯/1片	3,250円
	00230891			34	上下16歯/1組	6,400円
	00230902				上8歯/1片	3,250円
	00230913				下8歯/1片	3,250円
	00230921			35	上下16歯/1組	6,400円
	00230932				上8歯/1片	3,250円
	00230943				下8歯/1片	3,250円
	00230951			36	上下16歯/1組	6,400円
	00230962				上8歯/1片	3,250円
	00230973				下8歯/1片	3,250円
	00230981			37	上下16歯/1組	6,400円
	00230992				上8歯/1片	3,250円
	00231003				下8歯/1片	3,250円
00231011	38	上下16歯/1組		6,400円		
00231022		上8歯/1片		3,250円		
00231033		下8歯/1片		6,400円		

インストゥルメントセット

スイスの各大学で使用されている義歯製作用インストゥルメントセットです。義歯製作に必要なデータを直接患者から測定し製作時に活用します。

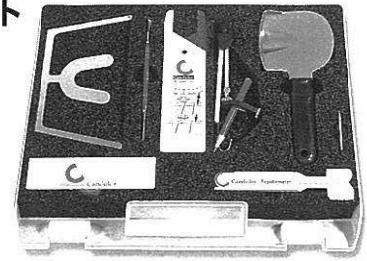

商品コード..... 00230090
 販売単位..... 1組
 医院価格..... 41,200円

アラメータ (前歯部近遠心幅測定具)

前歯部近遠心幅を測定し前歯部人工歯選択の基準にします。カンデューラー人工歯の場合は、番号で確認する事が可能です。

商品コード..... 00210010
 販売単位..... 1本
 医院価格..... 1,900円

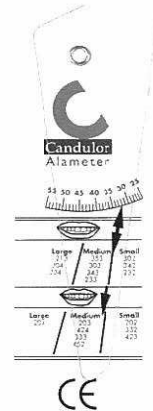

パピラメーター

パピラメーターは、義歯製作にあたり患者の上唇の長さを測定し模型上でその長さを表記し前歯部の位置関係を決めるガイドとする測定具です。

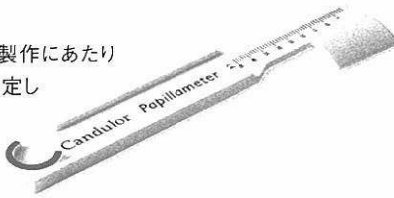

商品コード..... 00210020
 販売単位..... 1本
 医院価格..... 4,000円

リムフォーマー

リムフォーマーは、正確な咬合堤の調整を行うためのスパチュラです。

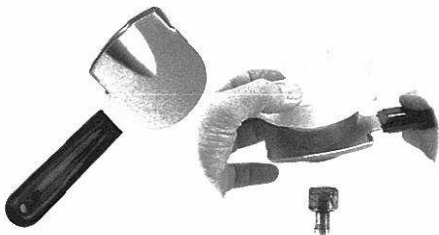

商品コード..... 00220050
 販売単位..... 1本
 医院価格..... 6,000円



バイトフォーク

バイトフォークは、全部床義歯製作にあたり患者の咬合平面、カンベル平面、バイビュラリーライン(両瞳孔間線)を確認するための測定具です。

商品コード..... 00210040
 販売単位..... 1個
 医院価格..... 6,500円

プロフィールコンパス

プロフィールコンパスは、患者ごとに歯槽堤の状態を正確に確認するとともに、模型上にその状態を描記することによってデンチャー製作における排列操作などの的確なガイドになります。



商品コード..... 00220030
 販売単位..... 1本
 医院価格..... 5,400円

エステティック コールドキュア/ヒートキュア

カドミウムを含まないため患者に対しての高い安全性があります。レジンへの吸収性が少ないため、審美性に優れた安定したシェードと正確なフィットが持続します。エステティックレジンには、常温重合タイプと加熱重合タイプの2種類の設定があります。



エステティックレジンシェードガイド

商品コード	00233310
販売単位	1個
医院価格	3,240円

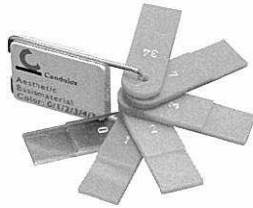

エステティックカラーセットミニセット

カラーピグメントのみのセットです。カラーピグメントは、色調再現材でありレジン材ではないため他社製品との併用も可能です。

インテンシブオパーク

金属床の製作時に薄い部分においてレジンから合金が透過するのを防ぐためのオパークピグメントです。



ファイバー
血管部分の赤色が強い部分の色調再現に使用するファイバー繊維です。

モデリングモノマー

エステティックレジンカラーを練和し形成するための形成用モノマーです。



タイプ	商品コード	販売単位	医院価格
ピグメントブラック	00223100	1本	3,890円
ピグメントブルー	00223110		
ピグメントブラウン	00223120		1,190円
ファイバー	00223130		3,890円
ピグメントオレンジ	00223140		
ピグメントピンク	00223150		
ピグメントレッド	00223160		
ピグメントホワイト	00223170		
ピグメントイエロー	00223180		

エステティックカラーミニセット(8色)

商品コード	00223090
販売単位	1箱
医院価格	29,430円

※エステティックレジンカラーミニセットは、ピグメントカラー8色のみの販売となります。

エステティック コールドキュア カラーセット(加熱) / ヒートキュア カラーセット(常温)

エステティックレジンカラーセットは、義歯の審美性と併に、患者個人の年齢や肌の色に合わせ、患者の条件に最適なデンチャーを提供する事ができます。

商品	色調	単位
インテンシブカラー	ブラック	1本
	ブルー	
	ブラウン	
	オレンジ	
	ピンク	
	レッド	
	ホワイト	
	イエロー	
オパーク		
ファイバー		1個
KMGハイポリッシャー		1本
スティッピングインスツルメント		
シェードガイド		
ISO-K	常温重合	1個
	ブルー	
常温重合	レッド	
ミキシングカップ		1個
セラミックミキシングトレー		
ブラシNO.2		
スペシャルモデリングインスツルメント		1本

コールドキュア カラーセット 加熱重合タイプ ヒートキュア カラーセット 常温重合タイプ



セット内容

コールドキュア モデリング液
ヒートキュア モデリング液
カラーピグメントオパーク
ミキシングカップ
セラミック ミキシングトレー
ブラシNo.
スペシャル モデリング インスツルメント
スティッピング インスツルメント

商品コード	00222951
販売単位	1箱
医院価格	86,400円



セット内容

コールドキュア モデリング液
ヒートキュア モデリング液
カラーピグメントオパーク
ミキシングカップ
セラミック ミキシングトレー
ブラシNo.
スペシャル モデリング インスツルメント
スティッピング インスツルメント

商品コード	00222742
販売単位	1箱
医院価格	86,400円

制作手順

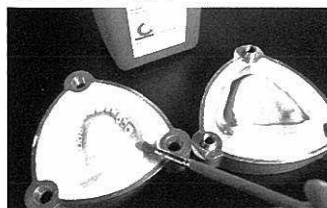

カンデューラー社 ISO-Kレジン
分離材を塗布します。
(加熱又は、常温タイプ)

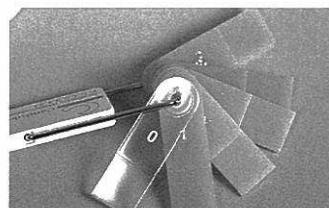

エステティックレジンの
シェードガイドでシェードを
選択します。



ベースカラーを選択しパレット
に適量出しモノマーと練和します。
この時モノマーは、多めにします。

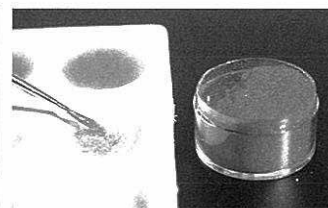

要に応じてファイバー繊維を
含みながら積層します。
ピグメントに混ぜたベースレジン
をフラスコに填入します。

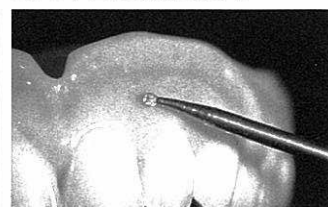
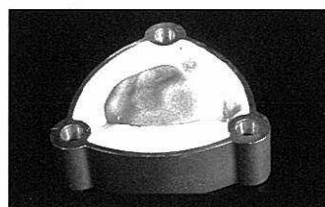

必要に応じてピグメントをベースカラーに混ぜていきます。この時、必ずベースカラーのレジンに混ぜるようにしてください。
また、水分の調整にモノマーを加えながら操作しやすい粘度に調節します。
分離材を塗布した石膏面に効果を必要とするピグメントを積層していきます。この時モノマーの分量は多いと操作しやすくなります。
通例に従いフラスコをプレスします。

コンデュロフォーム咬合布

コンデュロフォーム咬合布は、全顎を覆う幅の
布製咬合布です。咬合接触位置を知る際に
破れることなく、正確なマーキングが行えます。
また、咬合の動きに合わせて3色の色があります。

カラー	商品コード	販売単位	医院価格
ブルー	00230010	1個	5,000円
グリーン	00230020		
レッド	00230030		

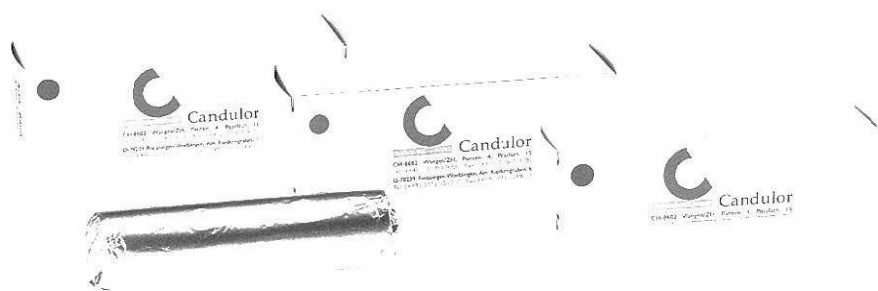

Cプラスト(精密トレーレジン)

Cプラストは、操作が容易でレジン重合時の寸法安定性が極めて高く個人トレーや精密ベースプレートを
製作するのに最適な、精密トレーレジンです。

商品	商品コード	カラー	販売単位	医院価格
Cプラスト液	00223193		500ml/1本	7,000円
Cプラスト粉	00223211	ホワイト	1Kg/1本	10,600円
	00223222	レッド	1Kg/1本	10,600円
Cプラスト1kgセット	00223231	ホワイト	1Kg+ 500ml/1組	17,600円
	00223241	レッド		
Cプラストメジャーカップ	00223252		1個	900円

KMGハイポリッシャー

KMGハイポリッシャーは、レジン床義歯、金
属床義歯の研磨に使用する高品質研磨剤
です。

商品コード	販売単位	医院価格
00220080	250ml/1本	1,700円



ISO-K

エステティックレジンを始めとす
るレジンと石膏の分離剤です。
常温重合タイプと加熱重合タイ
プの2種類があります。

タイプ	商品コード	販売単位	医院価格
常温重合	00220060	500ml/1本	2,600円
加熱重合	00220070		



コンディレーターサービス社

Condylator[®]
SERVICE



コンディレーター咬合器

スイス チューリッヒ大学のゲルバー教授により、人間の顎関節運動に基づいて開発された咬合器です。解剖学的形態を機械化したコンディレーター咬合器は、国際商標です。

コンディレーター咬合器とそのフェースボーは、スイス、チューリッヒ大学の補綴学前主任教授のアルバートゲルバー教授の生涯をかけた研究の結晶であり、半世紀を費やした教授の研究の集大成であり、1948年に紹介されて依頼、細部にわたり洗練され、改良を加え現在に至るもなお、歯科補綴学と保守的な歯学学会において、TMJ機能障害の処置や、歯科インプラントにおいて、ゲルバー教授の国際的に立証された原理として、脈々と受け継がれています。

コンディレーター咬合器は、世界中の多くの支持者によって古典的デザインとして理解され現在もお使用され続けています。

コンディレーターサービス社へのホームページ紹介
<http://www.condylator.com>



① 解剖学的理論に基づく機構

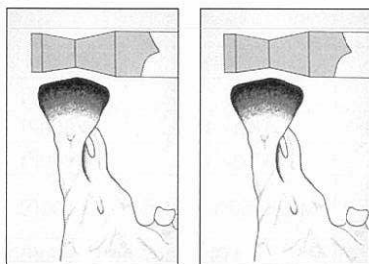

咬合器上顎部に付いている顆頭部分は、生態の顆頭形態に一致しています。13度の傾斜を持たせ太鼓型の形態になっています。

② 正確なヒンジアキシス ムーブメント

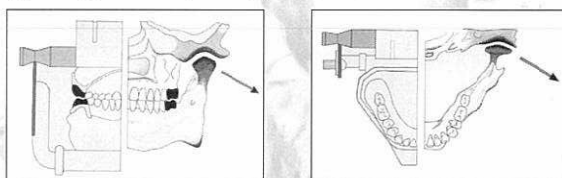

コンディレーター咬合器側方運動を再現した状態。ベネット運動とイミーディエイトサイドシフト作業側顆頭は、接触点に応じてねじれる運動になります。

③ 正確な適応力と運動を確保しています。

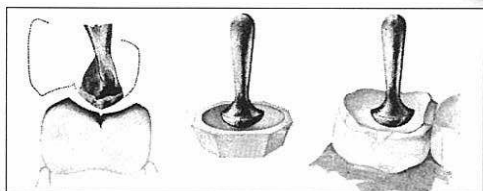

切歯指導構造は、傾斜のついた皿状の切歯指導釘によって構成されています。また、人工歯の咬頭傾斜に合わせて(5・15・20・40)の選択が可能です。切歯指導釘は、先端部分で1mmの隙間が与えられ、咬合器の咬合高径を変えることが可能です。(切歯指導板は、前後的に移動、固定が可能です。)

④ 臼歯部における咬合高径の調整



コンディレーターバリオ、とシンプレックスには、臼歯部の咬合高径を目盛り0~1.2mm正確に変化させることによりX線写真診断によって関節空が病的に圧縮されている症例について顎関節を元の正常な状態に戻すために開発された機構です。また、遊離端義歯の装着前の補正及び装着後の咬合の変化の補正にも使用することが可能です。

解剖学的な動きを正確に取り入れた咬合器の動き

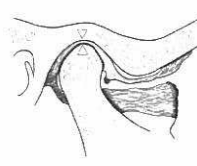
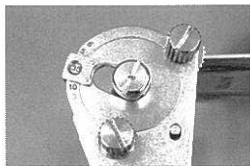

ゲルバー咬合器における中心固定位置、動きのスタート位置になります。

顎頭間固定装置を中心位置に固定した状態です。咬合における中心咬合の位置になります。

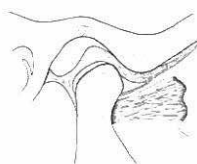
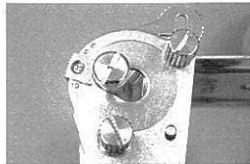

下顎の解剖学的な、前方及び側方運動を正確に再現します。顎頭間軸固定装置を上方に固定すると顎頭間軸は、前方滑走と側方滑走運動が行えます。

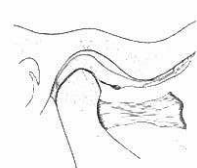

燕下時における中心咬合位から最も後方に下顎が移動した時のコンダイルの下方及び後方への運動が忠実に再現できます。顎頭間軸固定装置を上前方に固定すると顎頭は、スプリングに引かれ上前方に移動します。(生体では、後下方)へ移動することになります。

この運動は、下顎の後方運動となります。(咬合器は、1.2 mmの移動幅)になります。

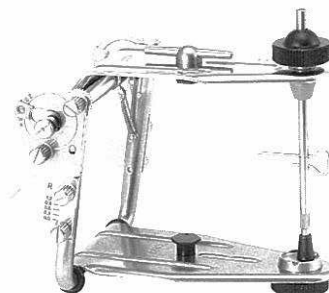
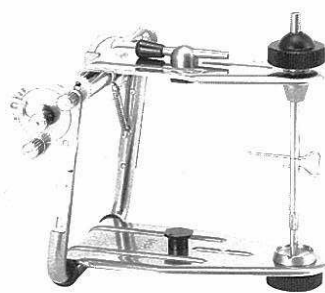
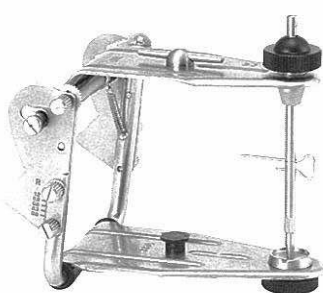

コンディレーター シンプレックス 平均値咬合器



- 咬合平面に対して28度に固定された矢状顆路を持つ平均値咬合器です。
- 咬頭嵌合位から下顎最後退位への顆路の解剖学に基づいた機械的シミュレーションを実現します。
- ベネット運動とイミーディエイト・サイド・シフトを三次元的に十分にコントロールできる可動性をもっています。
- TMJに関わる負荷と関節円板のための空隙を調整するための機能が組み込まれています。

主な用途

咬合及びTMJの領域において、高度な三次元的強調性を必要とする総義歯及び全ての可動性あるいは、固定性補綴装置。

商品コード	00360110
販売単位	1台
医院価格	175,000円

コンディレーター インディビジュアル 半調節性咬合器

- 個人ごとの記録から得られたデータに従って0~60度まで矢状顆路角が調整可能です。
- 咬頭嵌合位から下顎最後退位への顆路の解剖学に基づいた機械的シミュレーションを実現します。
- ベネット運動とイミーディエイト・サイド・シフトを三次元的に十分にコントロールできる可動性をもっています。

主な用途

個人データの有無に関係なく、総義歯、局部義歯及び全ての固定装置。TMJのためのテンポラリー・スプリント。機能障害や顎運動系の障害を有する症例における咬合器上での咬合分析。

商品コード	00360120
販売単位	1台
医院価格	205,000円

コンディレーター パリオ 半調節性咬合器

- コンディレーター咬合器の全ての機能を備えたモデルです。
- 個人ごとの記録から得られたデータに従って0~60度まで矢状顆路角が調整可能です。
- 咬頭嵌合位から下顎最後退位への顆路の解剖学に基づいた機械的シミュレーションを実現します。
- ベネット運動とイミーディエイト・サイド・シフトを三次元的に十分にコントロールできる可動性をもっています。

主な用途

咬合調整、テンポラリー・スプリント、オーラル、リハビリテーションによるTMJの治療。あらゆる咬合の研究や補綴物に使用できます。

商品コード	00360130
販売単位	1台
医院価格	240,000円

インサイザルガイド

コンディレーター咬合器のインサイザルガイドテーブルは、解剖学的な顎の動きに合わせ、前方、側方、イミューディエイトサイドシフト及び後方への運動をガイドする様なすり鉢状の形となっています。



商品	商品コード	販売単位	医院価格
5°	00380180	1個	13,000円
10°	00380190		
15°	00380200		
20°	00380210		
40°	00380220		

咬合平面板

コンディレーター咬合器専用に開発された咬合平面板です。咬合平面板は、スプリットキャストと同時に使用することで咬合器に水平にマグネット固定ができます。咬合平面板は、上下顎スプリットキャストとセットになります。

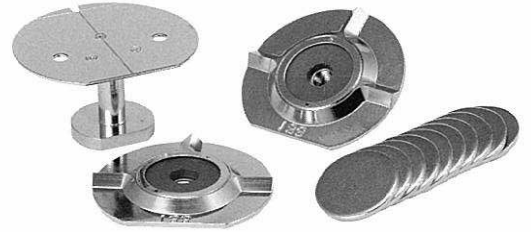

内 容	
咬合平面板+スプリットキャスト上下組 鉄片付	
商品コード	04420010
販売単位	1箱
医院価格	48,500円



Bellandstrasse 48
CH-8003 Zurich
01/481 83 42
Fax 01/482 17 85

CONDYLATOR SERVICE

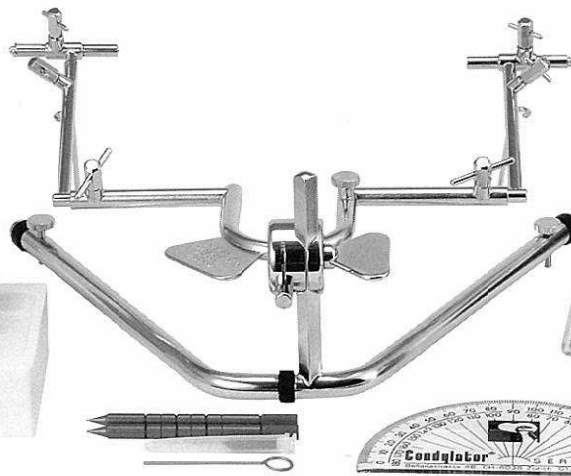
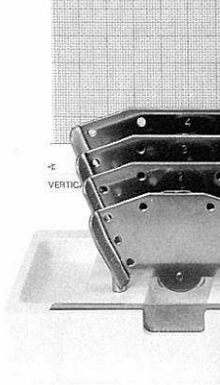

コンディレーター フェイスボウ コンプリートキット

コンディレーターのフェイスボウは、下顎運動の測定を目的としており、下顎の歯列と顎頭との位置関係を記録すると同時に顎路も描記できるようになっています。

商品コード	00360040
販売単位	1箱
医院価格	280,000円

内 容	
○フェイスボウ本体	
○レジストレーションカード	
○セットNO.100 ゴシックアーチトレーサー	
○セットNO.105 レジストレーションプレート	
○セットNO.106 トランスファープレート	
○セットNO.110 レジストレーションプレート	
○分度器	
○耳固定描記ペンシルセット	
○トランスファープレートスタンド	
○コンディレーター咬合器レンチ	

主なパーツ構成

- ①セットNO.106
トランスファープレート(可撤性)
フェイスボウによって下顎位置を決定し、顎運動を正確に描記します。
- ②調節性のフェイスボウです。
 - a. スプリング内臓の顎描記ホルダー
 - b. 咬合平面板位置確認を目的としたバー
- ③顎関節と下顎位置をコンディレーター咬合器に、正確な位置関係でトランスファーを行うための、模型装着用保持スタンド。

セットNO.100 ゴシックアーチトレーサー

○中心位保持用の透明プレート

中心保持用の透明板の穴をゴシックアーチのエイベックに一致させて固定します。全ての下顎描記板には、中心位保持用の透明プレートを固定するための穴が付いています。

商品コード	00360060
販売単位	1箱
医院価格	26,400円

■セット内容

商品	規格	単位
スタイラス付記録板 小	101	1枚
スタイラス付記録板 大	102	
描記板	103	
トランスファープレート(透明プレート)	106-104	1個
トランスファープレート(固定ネジ)	106-104a	
トランスファープレート(リング)	106-104b	



セットNO.105 レジストレーションプレート

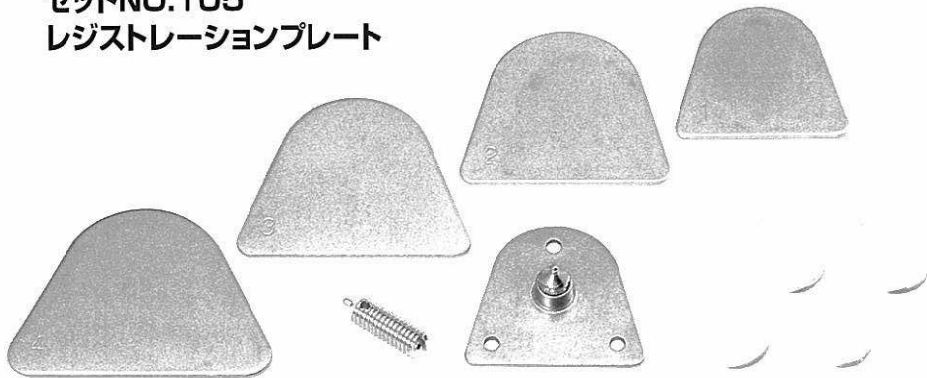

商品コード..... 00360070
販売単位..... 1箱
医院価格..... 26,100円

■セット内容

商品	規格	単位
スタイラス保持用描記板	105-00	1枚
両面番号付描記板	105-01	
両面番号付描記板	105-02	
両面番号付描記板	105-03	
両面番号付描記板	105-04	
レジストレーションプレート(透明プレート)	110-111	4枚
スタイラス	123	2個

セットNO.106 トランスファープレート

フェイスボーとの組み合わせで、咬合採得を行うためのキットです。フェイスボーによって正確な位置にトランスファープレートを固定し、モデルを咬合器に固定します。

商品コード..... 00360080
販売単位..... 1箱
医院価格..... 108,900円

■セット内容

商品	規格	単位
トランスファープレート(描記板)	106-01	1枚
トランスファープレート(描記板)	106-02	
トランスファープレート(描記板)	106-03	
トランスファープレート(描記板)	106-04	
トランスファープレート(中心位固定用透明プレート 小)	106-104	1個
トランスファープレート(固定ネジ)	106-104a	
トランスファープレート(Oリング)	106-104b	
トランスファープレート(中心位固定用透明プレート 大)	106-105	1枚



セットNO.110 レジストレーションプレート

商品コード..... 00360090
販売単位..... 1箱
医院価格..... 52,800円

■セット内容

商品	規格	単位
描記板	115	5枚
描記板	125	
描記用クレヨン	ブルー レッド	1本
スタイラス 小	113	5個
スタイラス 大	123	
レジストレーションプレート(透明プレート)	110-111	10枚
クラスプ	小 大	20本

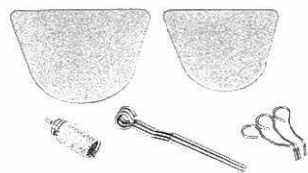

レジストレーションカード

レジストレーションカードに記録された前方運動経路とカードの下縁から顎路傾斜角度を求め、コンディレーター咬合器の調節性顎路を調節します。(半調節性咬合器であるバリオとインディビジュアルモデルに使用します。)

商品コード..... 00360050
販売単位..... 100枚入/1箱
医院価格..... 13,200円

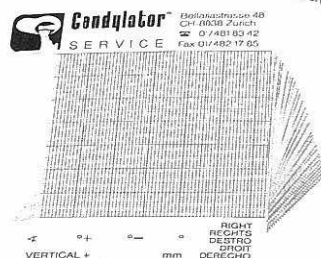
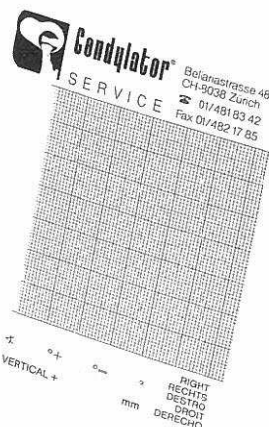
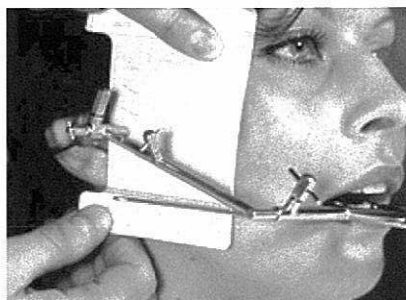

ドレーブ社 Dreve

精密機械の開発と
 独創的なケミカル商品の開発を両立される
 高い技術力を発揮するドイツの総合メーカーです。



ゼロシール ソフト ノーマル/ファースト



特徴

ラバーボールで練和可能な付加型シリコン印象材です。最終硬度35ショアーとアルジネイト印象材と同等の弾性をもち印象材撤去時に孤立歯の破損を防ぎます。
 ドイツにおいて単一印象材として開発されたゼロシールは、インレー、クラウン、ブリッジの印象から、デンチャーの印象まで使用範囲の広い印象材です。
 HIV感染など二次感染を防ぐ適切な消毒が可能です。(連合印象可能です。)



タイプ	商品コード	販売単位	医院価格
ノーマルチューブ	00410011	500ml×2本/1箱	16,000円
ファーストチューブ	00410041	500ml×2本/1箱	16,000円

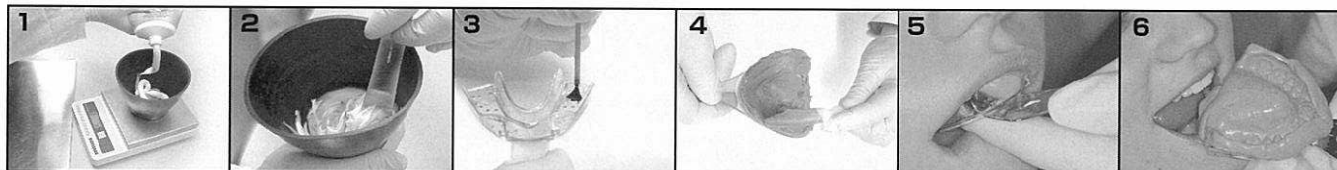

1 Aに対してBを同等量練りだします。
 2 気泡を入れないように色むらがなくなるまで均一に練和します。
 3 トレーにアドヘッションをぬります。
 4 均一にトレーに盛り表面を滑らかにします。
 ※注意 全体のたわみを防ぐように個人トレーの使用をお奨めします。
 5 印象採得を行います。
 6 硬化後印象材を取りはずします。
 ※注意 印象材の撤去が容易です。

チューブから詰め替えて
 さらに経済的なゼロシールへ...

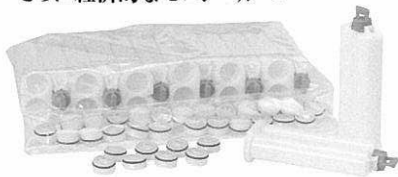

商品コード	00410241
販売単位	12本/1袋
医院価格	3,000円

ゼロシール 空カートリッジ

ゼロシールソフトチューブから空カートリッジに詰め替え、より経済的かつ緻密な練和が可能になります。

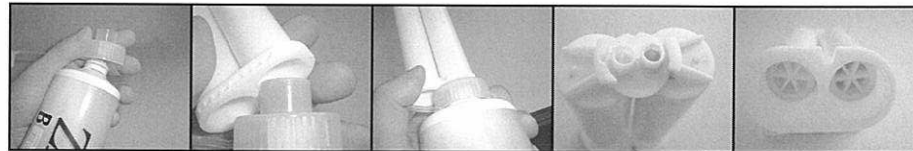

① 詰替用キャップに交換します。
 ② カートリッジ底面に差し込みます。
 ③ チューブをよく揉んで押し出します。
 ④ カートリッジ上部まで印象材を満たします。
 ⑤ 側面に押し出し弁を被せて完了。

ゼロシール 詰替用 アダプター

ゼロシール空カートリッジにゼロシールを充填する専用ノズルです。50ml空カートリッジに適合した直径になっています。

商品コード	05010000
販売単位	2pcs/1袋
医院価格	1,200円

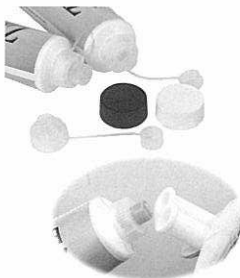

ミキシングプレート

流動性の高いシリコンから粘性の高いシリコンまで均一に計量が行えるゲージが付いたプラスチック製のミキシングプレートです。繰り返し使用できます。
 サイズ/縦16.2×横22.5

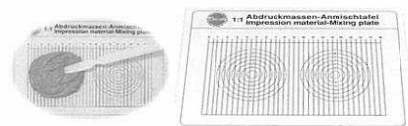

タイプ	商品コード	販売単位	医院価格
プレート	00410160	1枚	13,500円
スパチュラ	00414890	5本入	2,500円

fresh profimix

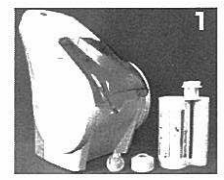

1 5:1カートリッジとミキサー、ミキサーロックを準備します。



2 プロフィックス本体のフロントカバーを持ち上げます。380mlカートリッジを本体に装填します。



3 本体のフロントカバーは、練和開始スイッチとなっております。図のようにフロントカバーを押してシリコン印象材を練和します。



ゼロシール カートリッジ

ゼロシール付加型シリコン印象材の自動練和を可能にするために380mlカートリッジに充填されたゼロシール印象材です。



商品コード	00414860
販売単位	380mlカートリッジ(プロフィックス用)
医院価格	9,800円

プロフィックス用 ミキサーチップ

ゼロシール380mlカートリッジ自動練和用のミキシングチップです。



商品コード	00414870
販売単位	50個入り
医院価格	9,000円

プロフィックス用 ミキサーチップロック

ミキサーチップを固定するための部品です。

商品コード	00414880
販売単位	1個
医院価格	1,500円

プロフィックス(本体)

コンパクトな本体のシリコン自動練和器です。5:1のシリコン印象材カートリッジを自動練和します。カートリッジの残量を容易に確認できる残量インジケーターが付いています。

タイプ	商品コード	販売単位	医院価格
本体	00460290	1台	260,000円

フレッシュ モノチューブ/カートリッジ

特徴

- バテを必要としない単一印象タイプの付加型精密シリコンです。
- 硬度55ショアと適度に硬く印象撤去時に印象がひずむこともありません。
- 粘膜面印象に最適なフローと弾性があります。
- 適切な消毒が可能です。
- 硬化がシャープで緻密な印象面が得られます。
- フローの高いインジェクションタイプの印象材と最適な連合印象が可能です。

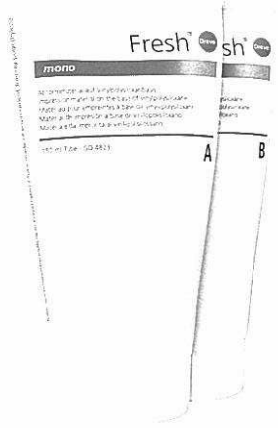

タイプ	商品コード	販売単位	医院価格
モノチューブ	00414811	150ml×2本/1箱	15,900円
カートリッジ	00414900	380ml	17,500円

ゼロシール ライト

ゼロシールとの連合印象用に開発されたインジェクションタイプの精密付加型シリコンです。適度な流れをもち、また歯列にとまるチクソトローピー効果を有しています。ブルーオパークの色調でゼロシールとの色調の差があり印象状態を容易に確認できます。

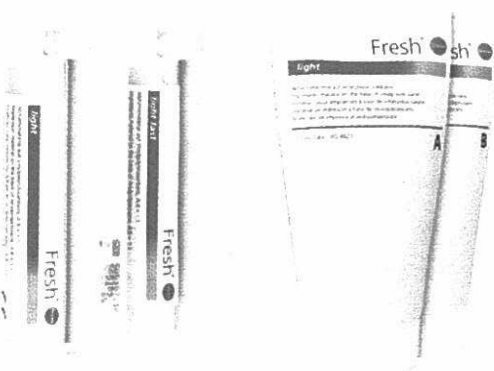

タイプ	商品コード	販売単位	医院価格
カートリッジ	00410101	50ml×8本/1箱	31,000円
	00414910	50ml×2本(チップ入)	11,000円
チューブ	00411361	150ml×2本1/箱	16,000円

フレッシュアドヘシブ フレッシュアドヘシブ プラス

ゼロシールソフトをレジントレーに固定するプライマーです。



タイプ	商品コード	販売単位	医院価格
フレッシュ アドヘシブ	00414840	20ml×1本	5,300円
フレッシュ アドヘシブプラス	00414850	20ml×1本	7,560円

プレッシャー ポリマリゼーションテーブル

プレッシャーポリマリゼーションテーブルを装着する事で、常温重合レジンに加圧重合が可能になります。



商品コード…… 00480310
販売単位…… 1個
医院価格…… 37,000円

プレッシャー ピストン

ドルフォーマットに装着することで、レジンプラスコの加圧を行うことが可能となります。レジンプラスコは、2個同時に加圧することが可能です。



商品コード…… 00480290
販売単位…… 1個
医院価格…… 48,500円

ダブルフォソフト カラー

弾性のあるカラー材です。矯正用材、マウスガードに使用します。



カラー	商品コード	販売単位	医院価格
● 蛍光赤	00432910	3.0X120mm 10枚/1箱	7,600円
● 00434150	3.0X125mm 10枚/1箱		
● 蛍光緑	00432930	3.0X120mm 10枚/1箱	
● 00434170	3.0X125mm 10枚/1箱		
● 蛍光黄	00432950	3.0X120mm 10枚/1箱	
● 00434190	3.0X125mm 10枚/1箱		
● 青	00432970	3.0X120mm 10枚/1箱	
● 00434210	3.0X125mm 10枚/1箱		
● 黄	00432990	3.0X120mm 10枚/1箱	
● 00434230	3.0X125mm 10枚/1箱		
● 黒	00433010	3.0X120mm 10枚/1箱	
● 00434250	3.0X125mm 10枚/1箱		
● 白	00433030	3.0X120mm 10枚/1箱	
● 00434270	3.0X125mm 10枚/1箱		
● ピンク	00433050	3.0X120mm 10枚/1箱	
● 00434290	3.0X125mm 10枚/1箱		
● 赤	00433090	3.0X120mm 10枚/1箱	
● 00434330	3.0X125mm 10枚/1箱		
● 水色	00433110	3.0X120mm 10枚/1箱	
● 00434360	3.0X125mm 10枚/1箱		
● 金	00433130	3.0X120mm 10枚/1箱	
● 00434380	3.0X125mm 10枚/1箱		
● 銀	00433150	3.0X120mm 10枚/1箱	
● 00434400	3.0X125mm 10枚/1箱		
● 紺	00433170	3.0X120mm 10枚/1箱	
● 00434420	3.0X125mm 10枚/1箱		
● 緑	00433190	3.0X120mm 10枚/1箱	
● 00434440	3.0X125mm 10枚/1箱		
● パール	00435380	3.0X120mm 10枚/1箱	
● 00435390	3.0X125mm 10枚/1箱		
● ライト	00433230	3.0X120mm 10枚/1箱	
● 00434480	3.0X125mm 10枚/1箱		
● ボルドー	00433250	3.0X120mm 10枚/1箱	
● 00434500	3.0X125mm 10枚/1箱		

カラー	商品コード	販売単位	医院価格
● 00433340	4.0X120mm 10枚/1箱	9,700円	
● 00435400	4.0X125mm 10枚/1箱		
● 蛍光赤	00433350		4.0X120mm 10枚/1箱
● 00435410	4.0X125mm 10枚/1箱		
● 蛍光緑	00433360		4.0X120mm 10枚/1箱
● 00435420	4.0X125mm 10枚/1箱		
● 蛍光黄	00433380		4.0X120mm 10枚/1箱
● 00435430	4.0X125mm 10枚/1箱		
● 黄	00433390		4.0X120mm 10枚/1箱
● 00435440	4.0X125mm 10枚/1箱		
● 黒	00433400		4.0X120mm 10枚/1箱
● 00435450	4.0X125mm 10枚/1箱		
● 白	00433410		4.0X120mm 10枚/1箱
● 00435460	4.0X125mm 10枚/1箱		
● ピンク	00433430		4.0X120mm 10枚/1箱
● 00435470	4.0X125mm 10枚/1箱		
● 赤	00433440		4.0X120mm 10枚/1箱
● 00435480	4.0X125mm 10枚/1箱		
● 水色	00433450		4.0X120mm 10枚/1箱
● 00435490	4.0X125mm 10枚/1箱		
● 金	00433460		4.0X120mm 10枚/1箱
● 00435500	4.0X125mm 10枚/1箱		
● 銀	00433470		4.0X120mm 10枚/1箱
● 00435510	4.0X125mm 10枚/1箱		
● 紺	00433480		4.0X120mm 10枚/1箱
● 00435520	4.0X125mm 10枚/1箱		
● 緑	00433490		4.0X120mm 10枚/1箱
● 00435530	4.0X125mm 10枚/1箱		
● パール	00435540	4.0X125mm 10枚/1箱	
● ライト	00433500	4.0X120mm 10枚/1箱	
● 00435550	4.0X125mm 10枚/1箱		
● ボルドー	00433510	4.0X120mm 10枚/1箱	
● 00433560	4.0X125mm 10枚/1箱		

ダブルフォソフト クリアー

弾性力と機械的性質に優れた透明色のEVA材です。矯正材やマウスガードに使用します。



カラー	商品コード	販売単位	医院価格
00432790	1.0X120mm 20枚/1箱	7,000円	
00435270	1.0X125mm 20枚/1箱		
00434770	1.0X120mm 50枚/1箱	16,500円	
00435280	1.0X125mm 50枚/1箱		
00432820	1.5X120mm 20枚/1箱	8,200円	
00435290	1.5X125mm 20枚/1箱		
00434780	1.5X120mm 50枚/1箱	19,300円	
00435300	1.5X125mm 50枚/1箱		
00432850	2.0X120mm 15枚/1箱	7,000円	
00435310	2.0X125mm 15枚/1箱		
00434790	2.0X120mm 50枚/1箱	22,200円	
00435320	2.0X125mm 50枚/1箱		
00432880	3.0X120mm 10枚/1箱	6,200円	
00435330	3.0X125mm 10枚/1箱		
00434800	3.0X120mm 30枚/1箱	17,500円	
00435340	3.0X125mm 30枚/1箱		
00434810	4.0X120mm 15枚/1箱	11,000円	
00435350	4.0X125mm 15枚/1箱		
00434820	4.0X120mm 75枚/1箱	47,200円	
00435360	4.0X125mm 75枚/1箱		

ダブルフォソフト ビカラー



厚さ3mmのEVAシート材です。ビカラーは、2色トリカラーは、3色の構成となっています。

ダブルフォソフト トリカラー



カラー	商品コード	販売単位	医院価格
● 黄黒黄	00430630	3.0X120mm 3枚/1箱	6,500円
● 00435570	3.0X125mm 3枚/1箱		
● 白青白	00430640	3.0X120mm 3枚/1箱	
● 00435580	3.0X125mm 3枚/1箱		
● 赤青赤	00430650	3.0X120mm 3枚/1箱	6,900円
● 00435590	3.0X125mm 3枚/1箱		
● 黒赤金	00430660	3.0X120mm 3枚/1箱	
● 00435600	3.0X125mm 3枚/1箱		
● 青白赤	00430670	3.0X120mm 3枚/1箱	6,900円
● 00435610	3.0X125mm 3枚/1箱		
● 赤緑青	00430680	3.0X120mm 3枚/1箱	
● 00435620	3.0X125mm 3枚/1箱		

ダブルフォソフト プライマー

加圧形成機を使用し、ダブルフォソフト（軟性材）とパイオロン（硬質材）を接着することに成功した初めてのプライマーです。用途に合わせて数々の応用が可能です。

商品コード…… 00431600
販売単位…… 10mL/1本
医院価格…… 5,000円



ダブルフォソフト プロ

衝撃吸収性に優れた3.0mmのショア硬度95の硬質マウスガードです。

商品コード	販売単位	医院価格
00435630	3.0X120mm 10枚/1箱	6,600円
00435640	3.0X125mm 10枚/1箱	

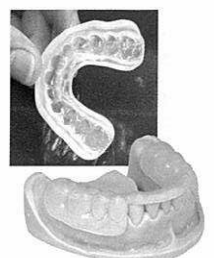

ダブルフォソフト カラーミックス

衝撃吸収性に優れ、吸水性の少ない高弾性材です。生体親和性が非常に高く、特にラミネートマウスガードには不可欠な材質です。スポーツ歯学に基づき歯科医師の指導によって、オリンピック等で使用されています。（蛍光赤・蛍光緑・

蛍光黄・青・黄・黒・白・ピンク・紫・赤・水色・金・銀・紺・緑・ライラック・ライトブルー・ボルドー・ビカラー・トリカラー）全24色

商品コード…… 00430700
販売単位…… 3.0X120mm 24枚/1箱
医院価格…… 27,000円

バイオリオン

透明な切断抵抗のある
オクルーザルスプリント材で
す。優れた生体親和性が
あり、レジン材との接着が
可能です。

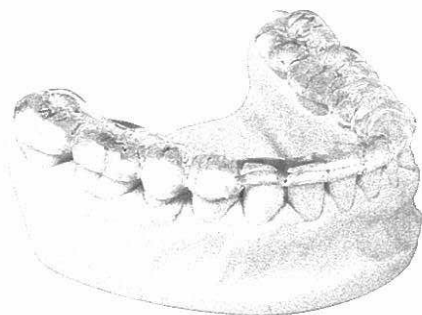
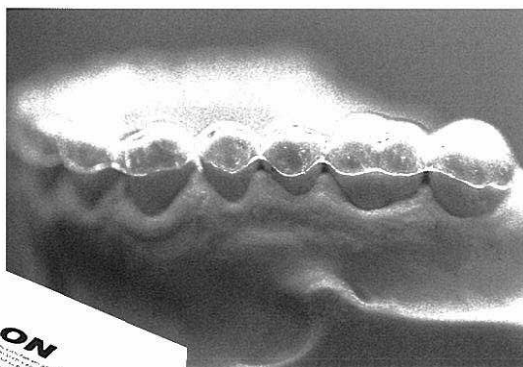

ドゥルフォノフトプライマーを塗り加圧形成機で打ち込む事で、軟質材との接着が可能です。

商品コード	販売単位		医院価格
00433670	0.5×120mm	20枚/1箱	4,600円
00435050	0.5×125mm	20枚/1箱	
00434840	0.5×120mm	50枚/1箱	11,000円
00435060	0.5×125mm	50枚/1箱	
00433690	0.75×120mm	20枚/1箱	6,200円
00435070	0.75×125mm	20枚/1箱	
00434850	0.75×120mm	40枚/1箱	11,800円
00435080	0.75×125mm	40枚/1箱	
00433710	1.0×120mm	20枚/1箱	7,050円
00433730	1.0×125mm	20枚/1箱	
00434860	1.0×120mm	50枚/1箱	16,700円
00435090	1.0×125mm	50枚/1箱	
00433750	1.5×120mm	20枚/1箱	9,550円
00433770	1.5×125mm	20枚/1箱	
00434870	1.5×120mm	50枚/1箱	22,600円
00435100	1.5×125mm	50枚/1箱	
00433790	2.0×120mm	15枚/1箱	8,500円
00433810	2.0×125mm	15枚/1箱	
00434880	2.0×120mm	50枚/1箱	26,700円
00435110	2.0×125mm	50枚/1箱	
00433820	3.0×120mm	10枚/1箱	8,620円
00435120	3.0×125mm	10枚/1箱	
00434890	3.0×120mm	30枚/1箱	24,500円
00435130	3.0×125mm	30枚/1箱	

バキューフォーマット



特徴

- 4~8気圧の強力なプレッシャー圧力を-0.75気圧の強力で安定した吸引圧に変換する、まったく新しい吸引形成機です。
- 強力な吸引圧力を持続することで口蓋部分の精密形成が可能になりました。
- 極めて簡単な操作で作業時間が短縮できます。

商品コード	00460284
販売単位	1台
医院価格	280,000円

サイズ	180×365×H155cm
重量	6.1kg
電源	115V/250w

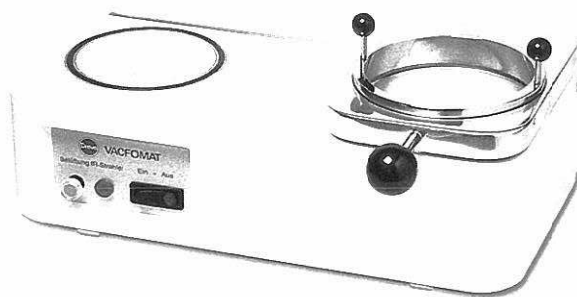

ブロックアウト
ビーズII

ブロックアウトビーズ ブロックアウトビーズII

ラミネート材のプレスをおこなう時に模型のアンダーカット部分をブロックアウトする時に使用します。

商品	商品コード	販売単位	医院価格
ブロックアウトビーズ	00430350	1.2Kg/1個	7,000円
ブロックアウトビーズII	00435040		10,000円



ブロックアウト シリコンマテリアル
プレス形成を行うときに細かなアンダーカット部分をブロックアウトする透明シリコンです。

商品コード	販売単位	医院価格
00430340	120g/1箱	4,000円



マウスガードカッター

シート材形成後、はさみを入れにくい部位のカットに使用します。

タイプ	商品コード	販売単位	医院価格
S	00430970	1本 HP/1袋	3,800円
V	00430960	1本 HP/1袋	3,000円

バイオブリーチ

薬剤のトレー材として使用可能な薄く強度の高い透明のシート材です。装着感や用途に合わせ、ソフト材とハード材があります。



タイプ	商品コード	販売単位	医院価格
ハード	00433860	0.5×120mm 20枚/1箱	6,550円
	00433870	0.5×125mm 20枚/1箱	
ソフト	00433880	1.0×120mm 20枚/1箱	
	00433890	1.0×125mm 20枚/1箱	



ダブルフォレン W

コーピング専用のソフトシート材です。このシートは、焼成時に焼成残留物を残しません。(アクリルとの接着は、できません。)

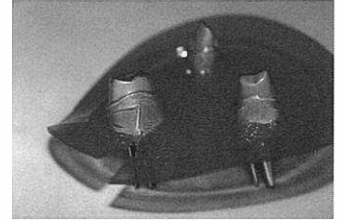

ダブルフォレン H

ハードタイプのコーピング材です。ブリッジ用として使用できます。(アクリルと接着は、できません。)



サイズ	商品コード	販売単位	医院価格
ハード	00434960	0.6×120mm 40枚/1箱	4,500円
	00435140	0.6×125mm 40枚/1箱	
ソフト	00434970	0.8×120mm 40枚/1箱	5,500円
	00435150	0.8×125mm 40枚/1箱	

カラー	商品コード	販売単位	医院価格
白	00435160	0.45×120mm 40枚/1箱	4,300円
	00435170	0.45×125mm 40枚/1箱	
	00434900	0.65×120mm 40枚/1箱	5,500円
00435180	0.65×125mm 40枚/1箱		
青	00431180	0.65×120mm 40枚/1箱	5,500円
	00431190	0.65×125mm 40枚/1箱	
白	00434940	0.8×120mm 40枚/1箱	6,600円
	00435190	0.8×125mm 40枚/1箱	
青	00435200	0.8×120mm 40枚/1箱	6,600円
	00435210	0.8×125mm 40枚/1箱	
白	00434950	1.0×120mm 40枚/1箱	5,700円
	00435220	1.0×125mm 40枚/1箱	

ダブルフォプラスト (ピンク&クリアー)

(ピンク):個人トレー、ベースプレートなど
(クリアー):クリアー個人トレー

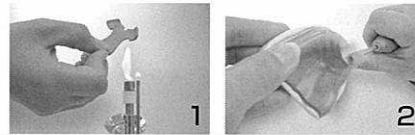

1 トレーハンドルをトーチで軟化し形成したトレー材の形状に合わせます。

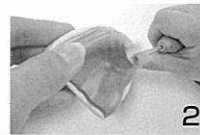

2 トレー材のハンドル接着部分の面を荒らします。

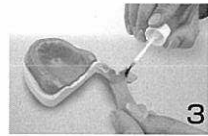

3 トレーフィックスを塗布します。



4 トレー材とハンドルを接着します。



5 最終的な形態修正を行い完成です。



トレーハンドル

ドルフォプラスト形成後にハンドルとして使用します。用途に合わせてピンクとクリアーがあります。

カラー	商品コード	販売単位	医院価格
ピンク	00434120	50枚/1箱	6,300円
透明	00434130	50枚/1箱	3,950円

カラー	商品コード	販売単位	医院価格
ピンク	00434090	2.0×120mm 15枚/1箱	7,300円
	00435230	2.0×125mm 15枚/1箱	
	00434980	3.0×120mm 30枚/1箱	4,000円
	00435240	3.0×125mm 30枚/1箱	
クリアー	00434110	3.0×120mm 10枚/1箱	4,200円
	00435250	3.0×125mm 10枚/1箱	
	00434990	3.0×120mm 100枚/1箱	31,000円
	00435260	3.0×125mm 100枚/1箱	

トレーフィックス

ドルフォプラストにトレーハンドルを固定するプライマーとして使用します。



商品コード	00431340
販売単位	20mL/1本
医院価格	2,300円



コンビプラスト

透明のソフト材とハード材の2層構造です。

商品コード	販売単位	医院価格
00433900	1.8×120mm 10枚/1箱	8,400円
00433910	1.8×125mm 10枚/1箱	
00433920	3.0×120mm 10枚/1箱	11,500円
00433930	3.0×125mm 10枚/1箱	

インラバー

ドルフォプラストを使用して個人トレーを製作するときに印象材のスペース部分を確保するためにのスペーサーとして使用します。インラバーを水に浸し水分を含んだ状態で模型とシート材の間に使用します。

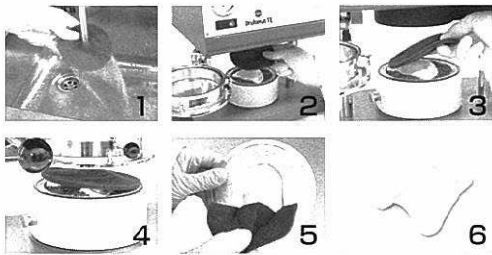

商品コード	販売単位	医院価格
00424930	100×3mm 10枚	2,000円
00424940	100×6mm 10枚	2,500円

コーピング UZF



コーピング製作時のスペースを確保するために使用するスペーサーシート材です。ドルフォレンW、ドルフォレンHと接着せず同時に形成することのできるスペーサーシート材です。

商品コード	00434560
販売単位	0.10×120mm 100枚 赤/1箱
医院価格	6,300円

ゴムスペーサーリング

硬質材の加圧形成時に石膏模型材の取り出しスペースを確保するために使用するスペーサーリングです。

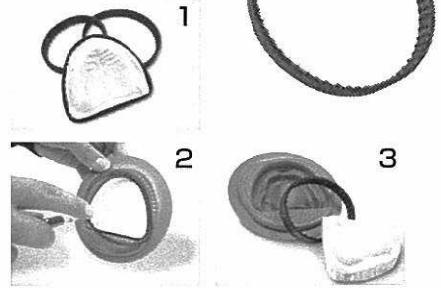

商品コード	00430360
販売単位	1セット3入/1袋
医院価格	6,000円

グラインディング キャップ

グラインディングホルダーに取り付けて使用します。マウスガード材やガムシリコンなど軟性材の形態修正に最適です。



商品コード	販売単位	医院価格
00421800	38230S-1/1袋	2,500円
00421810	38230S-2/1袋	2,780円
00421820	38230S-3/1袋	1,650円
00424710	4461/1袋	2,500円
00424720	4462/1袋	2,760円

グラインディングホルダー

グラインディングキャップのマンドレルとして使用します。



商品コード	販売単位	医院価格
00424730	38230T-1/1袋	3,150円
00424740	38230T-2/1袋	3,250円
00424750	38230T-3/1袋	3,520円
00424760	4458/1袋	3,150円
00424770	4459/1袋	3,300円

ウルトラトリム

マウスガード材など全体のトリミングに使用します。材質にあわせ3タイプの硬さがあります。



商品コード	販売単位	医院価格	
00424780	ヘビー(ホイール6・ディスク4・ベビーマンドレル1) / 個	4,400円	
00424790	ミディアム(ホイール12・ディスク4・ベビーマンドレル1) / 個		
00424800	ライト(ホイール12・ディスク4・ベビーマンドレル1) / 個		
00431711	ウルトラトリム ヘビー	/40個	20,500円
00431721	ウルトラトリム ミディアム	/80個	
00431731	ウルトラトリム ライト	/80個	

イソラット フィルム

石膏模型に加圧シート材を形成する際に、シート内面をスムーズな状態で仕上げることが可能です。また、石膏とレジジン材の分離材としても使用可能です。



商品コード	00422040
販売単位	1000mL/1本
医院価格	4,500円

フィニッシングリキッド

マウスガードの仕上げに使用します。マウスガード表面を滑沢な面に仕上げることが可能です。



商品コード	00431610
販売単位	250mL/1本
医院価格	9,180円

ラテックスホイール

形成後に緩みのでたEVAシート材を再度模型に適合させることの可能なラバーシートです。



商品コード	00424950
販売単位	10枚
医院価格	4,500円

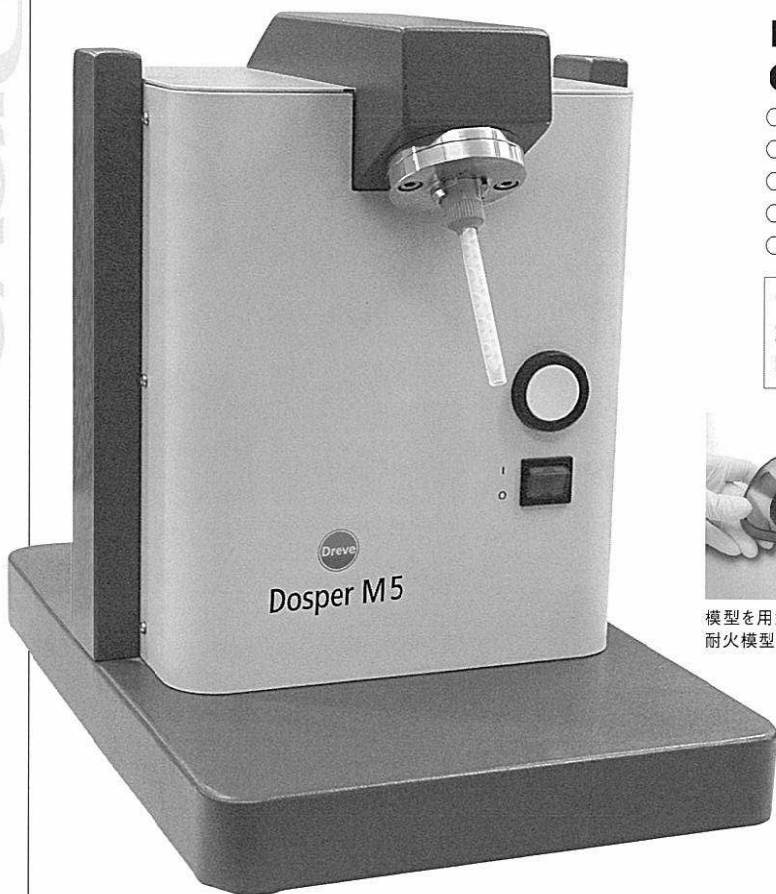

ドスパー M5

特徴

- 気泡のない緻密な自動練和が可能です。
- コンパクトな本体で100V電源に接続することで、どこでも使用可能です。
- 専用のフラスコ使用で無駄のないデュプリケーションが可能です。
- 専用のシリコンのほか他社のシリコンの練和も可能です。
- 大型カートリッジを装着することで1kg以上の材料がストックできます。

サイズ	370×245×H330cm
重量	12.5kg
電源	115v/250w

商品コード	00431924
販売単位	1台
医院価格	380,000円

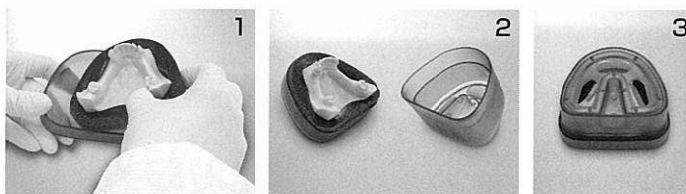

1 模型を用意します。(石膏模型/耐火模型)

2 フラスコに模型をセットします。

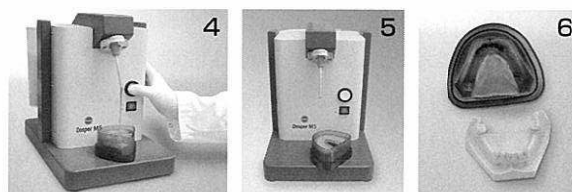

4 練和スタートボタンを押します。 5 約30分硬化を待ちます。 6 印象完成。



ドスパー M5用 25Kg ホース

ドスパーM4とダブルシール15、25kgセットをつなぐ専用ホースです。

商品コード	00431910
販売単位	25Kg ホース 2本/1組
医院価格	22,000円

ドスパー M5用 ラック大

ダブルシール15、25kgセット用の専用ボトルラックです。



商品コード	00431900
販売単位	1台
医院価格	55,000円

ドスパー ドレインタップ

ダブルシート25kgタンクに装着するコックです。



商品コード	00424960
販売単位	1組
医院価格	3,500円



ダブルシール 15

付加型精密シリコンのダブルシールは、印象面とのなじみと、流れが良く表面が滑沢な印象採得が可能です。また、弾性に優れ模型取り外しがしやすく印象のちぎれを抑えた性質です。

商品コード	販売単位	医院価格
00431951	1Kg A+ 1Kg Bセット/1組	14,800円
00431981	25Kg A+25Kg Bセット/1箱	370,000円



ダブルシール 30

精密デュプリケーション用印象材です。流動性が高く模型に対する、ぬれ性があり計算された弾性力があるので模型の撤去が容易に行えます。再利用においても高い精度を保ちます。

商品コード	販売単位	医院価格
00432011	1Kg A+ 1Kg Bセット/1組	21,000円



モデラリット 3K



カタログ資料 文献資料

精密な作業用模型の製作のために開発されたまったく新しいタイプの精密模型材です。硬化前の流れが良く、硬化後も十分な硬度があります。トリミング、細かな切削で石膏と同じ感覚で操作可能です。必要に応じモデラリットは、着色することが可能です。

着色材 カラー ブルー、レッド、ホワイト、ブラック、グリーン

内容	
ハードナー液 100ml	軽量カップ、
ベース液 100ml×2	軽量スプーン、
フィリングマテリアル 400ml	練和棒

商品コード	販売単位	医院価格
00422081	キット/1セット	26,000円
00422090	ベース 100ml/1個	9,200円
00422100	ハードナー100ml/1本	5,600円
00422110	フィリングマテリアル 400g/1個	3,890円



ポリマックス 1・3・5

最大5気圧の強力な加圧が可能で、水温調節は30℃～95℃まで調整が可能です。高温かつ高圧に耐える耐久性の高い加圧釜です。



ポリマックス 1

商品コード	00452054
販売単位	1台
医院価格	458,000円

外形寸法	230×290×200mm
重量	8kg
電圧	110V/60、50Hz
釜内部寸法	直径160×122mm
最大持続加圧	5気圧
重合温度	30℃～95℃
タイマー	0～60分

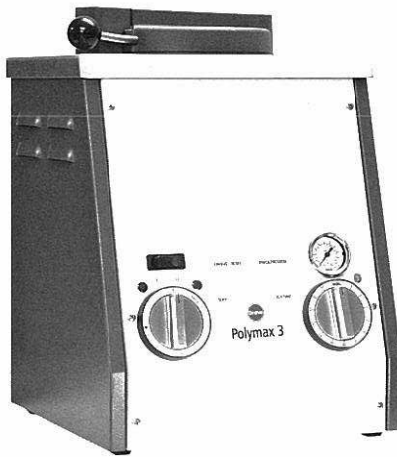

ポリマックス 3

商品コード	00452064
販売単位	1台
医院価格	550,000円

外形寸法	230×290×395mm
重量	12.1kg
電圧	110V/60、50Hz
釜内部寸法	直径160×335mm
最大持続加圧	5気圧
重合温度	30℃～95℃
タイマー	0～60分



ポリマックス 5

商品コード	00452074
販売単位	1台
医院価格	640,000円

外形寸法	280×420×405mm
重量	17kg
電圧	100V/60、50Hz
釜内部寸法	直径220×174mm
最大持続加圧	6気圧
重合温度	30℃～95℃
タイマー	0～60分

アマングイルバッハ



AMANNGIRRBACH

精密器械の開発力と洗練されたデザインを融合させた機器メーカーです

ヨーロッパの至る所でアマンの製品は高品質歯科器械の代名詞となりました。アマンの本社は、スイスとドイツの国境近くのオーストリアの西に位置しています。私たちの設備は、4500平方メートルの工場とオフィススペースにわたります。約70の高度な資格をもつスタッフが技工士・歯科医師の為に高度技術の器械を、デザイン、生産しています。



af350



カタログ資料

ミリング、サベヤーアーム共にセンターボールは、大型のボールを採用し、ぶれのない精密な動きを実現します。

ミリングアーム/サベイングアームをバラレルに使用することができ、エンジンコントロール、電磁ロックコントロール等の操作を前面パネルで行えます。

フレキシブルアームを使用したLEDライトは、熱を持たず自由なアングルで使用することが可能です。

特徴

- ① 特許取得のワンロックアーム/一カ所スクリューを固定することでアーム全体を固定します。
- ② スプリングアジャスト/ミリングアームの上下動テンションを自由に設定できます。
- ③ W&H社製ハンドピース/最高回転数35,000rpmの耐久性の高いエンジンです。
- ④ MT3モデルテーブル/0°から41°まで自由に角度調節ができます。
- ⑤ B2ブロックアウト/ワックスを溶解しながらミリングを行う5チップです。

オプション



ブロックアウトB2
5種類のテーバーチップのワックスミリング用チップです。サベヤー先端に装着し温度コントロールは、サベヤーで行います。

※ブロックアウトB2装着には、オプションのPFサベヤーとサベヤーケーブルが必要です。

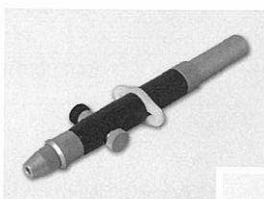

PFサベヤー
af350のミリングアームに装着することでワックスミリングが可能なサベヤーとして使用可能です。

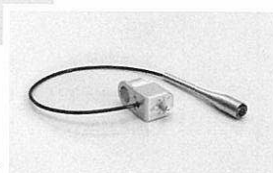

サベヤーケーブル

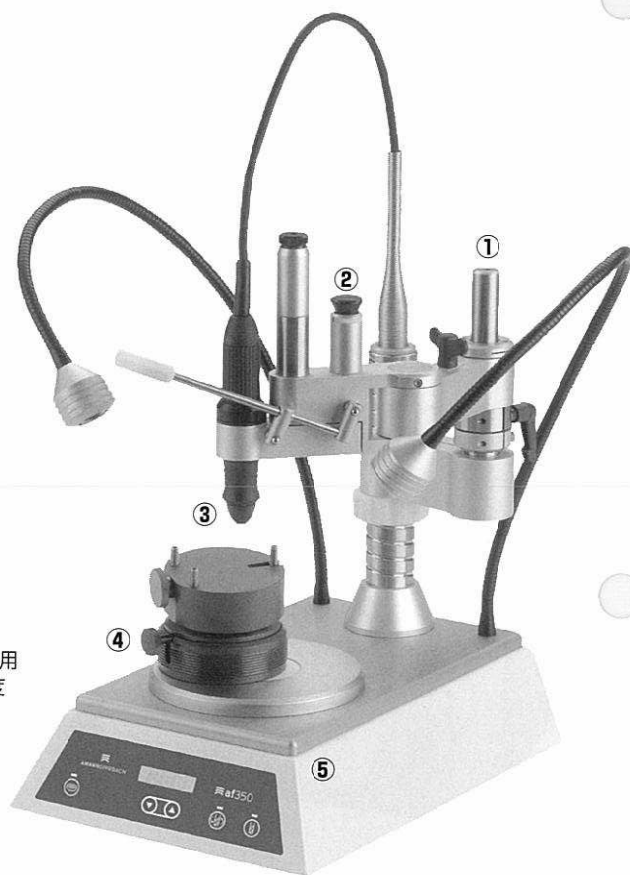

テクニカルデータ

奥行×幅×長さ 330×250×450mm
重量 15kg
電源 100/50/60Hz
スピード 1,000-35,000min
トルク 7.5Ncm

パッケージ

本体ベース大型ミリングボール付き
ミリングアームW&Hハンドピース付き
MT3モデルテーブル

商品コード…………… 03350074
販売単位…………… 1台
医院価格…………… 1,085,000円

ap100



サベージングアームを広い視野で使用することができ、サベージャー温度コントロール、電磁ロックコントロール等の操作を前面パネルで行えます。

特徴

- ①特許取得のワンロックアーム／一カ所スクリューを固定することでアーム全体を固定します。
- ②スプリングアジャスト／ミリングアームの上下動テンションを自由に設定できます。
- ③MT3モデルテーブル／0°から41°まで自由に角度調節ができます。(オプション)
- ④強力電磁ロックでモデルテーブルを固定します。
- ⑤ブロックアウトB2／ワックスを溶解しながらミリングを行う5種類のチップです。
- ⑥ヒーターユニットは、ダイヤル式で温度コントロール可能です。

MT2
(splitex)

MT3
(0°-14°)

MT3
(0°-90°)

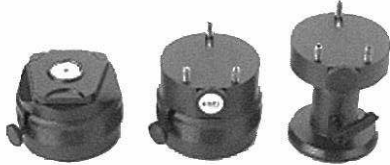

モデリングテーブル MT2/MT3

商品	商品コード	販売単位	医院価格
MT2	03350370	1台	108,000円
MT3	03350090	1台	122,000円

テクニカルデータ
奥行き／幅／長さ 210×180×400mm
重量 7kg
電源 100V50/60Hz

パッケージ

本体ベース
PFサベージャー
アダプターコード ap100

オプション

ブロックアウト B2
MT3または、MT2
ミリングヘッド

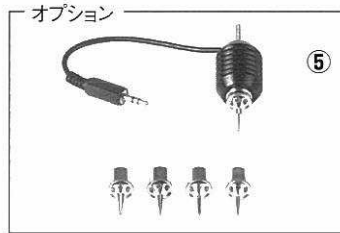

商品コード..... 03350364
販売単位..... 1台
医院価格..... 470,000円

ブロックアウト B2

ワックスを溶解しながらミリングを行う5種類のチップです。

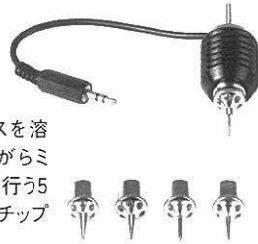

商品コード..... 03350032
販売単位..... 1個
医院価格..... 66,200円

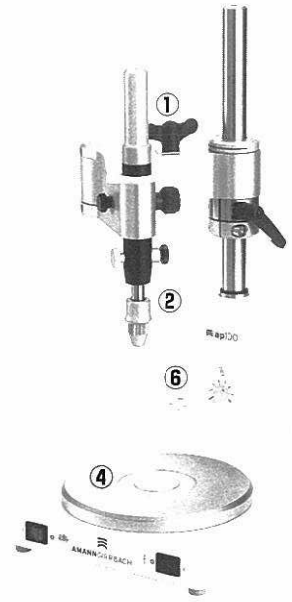

PF サベージャー

商品コード..... 03350042
販売単位..... 1個
医院価格..... 66,200円

セラミルアクア



af350と同じセンターポールを採用し、ぶれのないミリング作業を可能にします。注水式ハンドピースを装着しジルコニアのミリング作業に使用します。ミリングトレーは、着脱が可能です。注水して溜まった水を簡単に除去できます。

特徴

- ①特許取得のワンロックアーム／一カ所スクリューを固定することでアーム全体を固定します。
- ②スプリングアジャストメント／ハンドピース上下のテンションを自由に設定することが可能です。
- ③ウォータープロテクション／耐水性に優れた構造で簡単にトレー、モデルテーブルが外せます。
- ④モデルテーブルMT2／精密な固定が可能で自由な角度に固定が可能です。

パッケージ

センターロック式ミリングアーム
MT2モデルテーブル
ダストトレー

オプション

ワークライト
NSKプレストアクアアダプター

テクニカルデータ
奥行き／幅／長さ 300×320×450mm
重量 8.8kg

商品コード..... 03350134
販売単位..... 1台
医院価格..... 500,000円

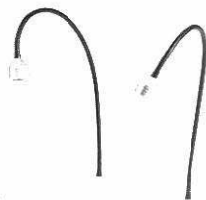
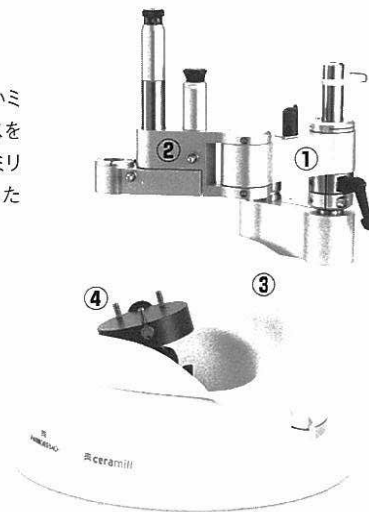

ワークライト

本体ベース部分に重心がありセラミルの後ろに置いて使用します。セラミル以外の用途としても使用可能です。

商品コード..... 03350144
販売単位..... 1個
医院価格..... 55,000円



サベージャー ケーブル

af350の追加機能としてサベージャーを使用したワックスミリングを行うときに使用します。ワックスミリング用ブロックアウトB2の温度コントロールをします。

商品コード..... 03350052
販売単位..... 1個
医院価格..... 11,500円

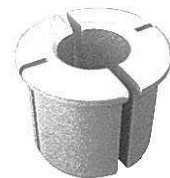

セラミルアクアNSK プレストアクア用アダプター

セラミルアクアにNSK社製プレストアクアエアータービンを装着するときに使用するアダプターです。

商品コード..... 03350150
販売単位..... 1個
医院価格..... 12,500円

スマートワックス デュオ



性能

コンパクトボディで繊細な作業が可能なワックスインストゥメントです。
 スピードスタート機能により電源を入れた瞬間から高速で温度が上昇します。
 50℃～220℃まで自由に温度設定が行えハンドピースを追加することで(OP)
 2つのハンドピース温度を個別に設定することができ2人での作業も可能です。
 モデリングインストゥメントは、使用用途に合わせて6形態あります。
 また、デンチャー用インストゥメント ワックスジェット(OP)を使用することで
 スピーディーなパラフィンワックス形成が可能です。

テクニカルデータ
 奥行き/幅/長さ 130×150×50mm
 ハンドピーススケール:1.8m
 電源 110-230V 50/60Hz
 消費電力 12W
 温度コントロール範囲 50～220℃

パッケージ
 スマートワックスデュオ本体
 ハンドピース本体(1本)
 プロブスモールハンドル付き
 電源ケーブル
 コットンロールホルダー

商品コード..... 03350331
 販売単位..... 1台
 医院価格..... 100,000円

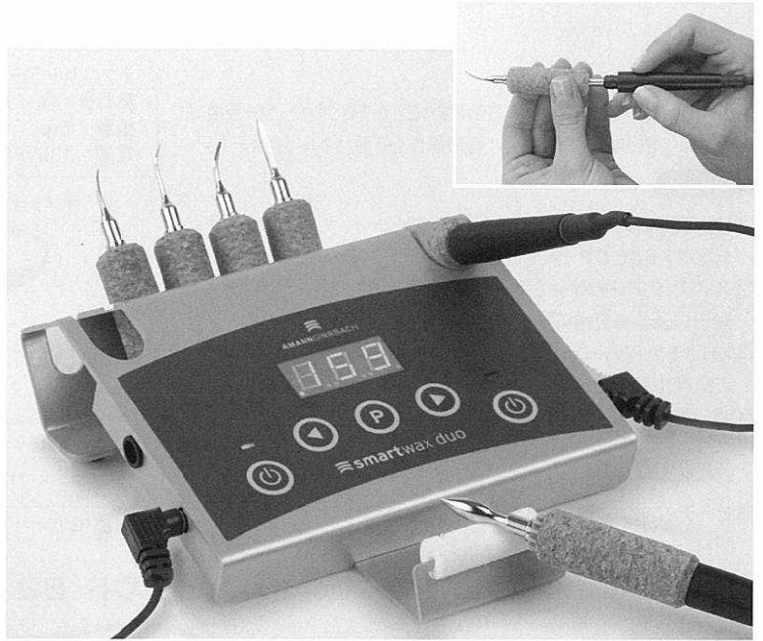

オプション

商品	商品コード	販売単位	医院価格
ワックスジェット	03350341	1台	40,000円
ワックスジェット HPケーブル	03350351	1本	60,000円
スモールローブ ハンドル付き	03320341		10,000円
ピックプロブ	03320350		10,000円
ニードル	03320360		10,000円
ビーバーテール	03320370		10,000円
ナイフ	03320380		10,000円
スプーン	03320390		10,000円
ハンドピース w/cord	03320400		10,000円

ワックスジェット

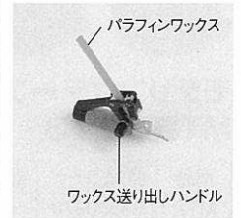
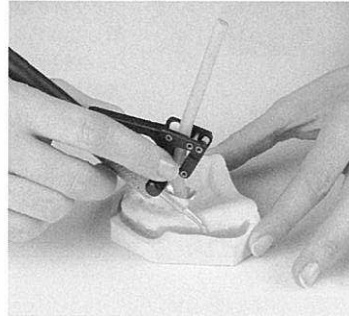

ワックスジェットは、デンチャーなどパラフィンワックスを必要な分だけ連続的に溶かし出し形成することが可能です。

ダイヤカットバリオ



コンパクトボディで繊細な作業が可能なモデルカッターです。3000～最大で9000回転まで自由に設定が行え快適な作業が可能です。ディスクの回転は、常にスロースタートで作業を容易にします。モデルの固定は、ミリングマシンで培われた電磁ロックを搭載し自由な角度で正確に固定が可能です。扱いやすい右手コントロールで安全設計として必ず両手を使用する設計になっています。

性能

- ①ダイヤカットプレート/2.0×0.25×0.3mmの選択が可能です。
- ②マグネットロックプレート/強力な電磁ロックで正確な固定が可能です。
- ③スピードコントロールパネル/回転数を前面に表示しスタートはスロースタートするように設計されています。
- ④コントロールアーム/電磁ロックのスイッチを内蔵したアームは、右手で操作ができ繊細な作業に対応します。

テクニカルデータ
 奥行き/幅/長さ 200×270×230mm
 重量 11kg
 電源 100V 50/60Hz
 回転 3000～9000min-1



パッケージ

ダイヤカットバリオ本体 モデルテーブルMTD付き
 ダイヤカットプレート70×0.25×20
 専用ダストホース 1.5m
 ブロッキングピン (プレート取り外し器具)

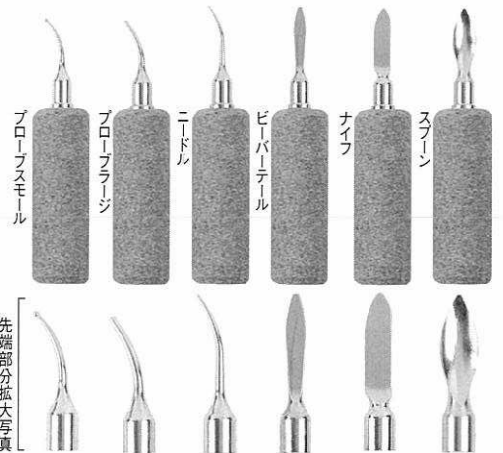

商品コード..... 03350164
 販売単位..... 1台
 医院価格..... 40,000円

オプション

商品	商品コード	販売単位	医院価格
ダイヤカットプレート	03350170	75φ 0.2×20/1箱	33,000円
	03350180	75φ 0.25×20/1箱	33,000円
	03350190	75φ 0.3×20/1箱	32,000円
ダイヤカットレーザーマーカー	03350204	1台	134,000円
ダイヤカットハロゲンライトⅢ	03350214	1台	24,000円

スマートボックス (石膏用粉体計量器)



近年需要が高くなっているインプラント作業ついて石膏の計量を正確なものとして、精度が高く安定した品質の模型を製作するために開発された全く新しい石膏、水自動計量器です。

本体上部に石膏をセットし、本体内部に水をセットします。フロント液晶パネルでメモリーした混水比を選びスタートさせます。正確に計量された石膏と水が自動的にミキシングカップに入ります。石膏のみ、又は水のみ計量も可能です。

使用する石膏は、目的に合わせて交換可能です。

テクニカルデータ

奥行き／幅／長さ 290×250×785mm
重量 18kg
電源 100V 50/60Hz 80W
タンク 3リットル

オプション

交換用タンク

商品コード…………… 03350224
販売単位…………… 1台
医院価格…………… 500,000円

石膏と水の自動計量

メモリー機能による正確な計量

模型品質の安定

作業時間の大幅な縮小

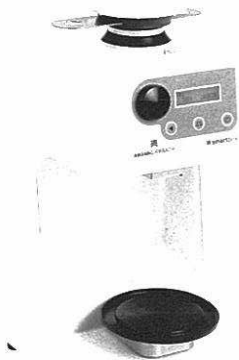

スマートボックス インベスト (埋没材用自動粉体計量器)



近年需要が高くなっているインプラント作業ついて埋没材の計量を正確なものとして、精度が高く安定した品質の補綴物を製作するために開発された全く新しい埋没材、専用液、水自動計量器です。本体に埋没材、専用液、水をセットします。フロント液晶パネルでメモリーした混水比を選びスタートさせます。正確に計量された埋没材と専用液、水が自動的にミキシングカップに入ります。埋没材のみ、又は専用液、水のみ計量も可能です。使用する埋没材は、目的に合わせて交換可能です。本体には、冷蔵機能があり16℃～25℃の設定によって常に一定の温度にすることが出来ます。

機能

スマートボックスインベストは、専用液、水をミキシングカップに入れた後に本体内部の送り出しチューブ部分内に残った専用液、水をバキュームで本体タンクに引き戻す機能があります。送り出す専用液、水の分量を正確にはかる事とチューブ内で専用液が結晶化することを防ぎます。

混液比は、プログラムによって設定することが可能です。プレシャス合金からノンプレシャス合金など混液比の違う場合、プログラムの選択によって簡単に計量することが可能です。プログラム名は、金属名など自由に入力することが可能です。

本体背面に集塵ホースを接続することが可能です。埋没材を自動投入するときに集塵することができます。



テクニカルデータ

奥行き／幅／長さ 525×300×620mm
重量 25kg
電源 100v



1 スマートボックスインベスト中央部に埋没材を投入します。埋没材の入る部分は冷蔵機能で管理され、16℃～25℃の設定を行った温度で保存できます。



2 スマートボックスインベスト中央部に埋没材専用液と水を投入します。



3 スマートボックスインベスト中央部分のダイヤルによってプログラムを選択します。練和用カップ重量を電子量りで認識し埋没材量、専用液量、水量を自動的に計量し正確に投入します。

パッケージ

スマートボックスインベスト本体
乾燥剤、専用液比重計算シリンジ
電源ケーブル
取扱説明書

商品コード…………… 03350251
販売単位…………… 1台
医院価格…………… 1,000,000円



スチーマー X3

本体内蔵型のタンクに水を蓄えるタイプのスチーマーです。電源がとれば、本体を自由に移動することが可能です。

商品コード…………… 03360011
販売単位…………… 1台
医院価格…………… 450,000円

ユーロンダ社



ユーロンダ社は、1975年に設立され33年以上の実績と経験に基づいた製品開発を行っているオートクレーブ専門メーカーです。

ユーロンダ社は、イタリアのベネチア近くに広大な敷地と伴に本社を構え、他社にない特許技術を開発するなど技術集団を自負しています。欧州のオートクレーブ3大メーカーのひとつとして、世界に供給、貢献しています。最近、著しい伸びを示している納入先としては、クラスB滅菌器の使用を

法律化した欧州はもとよりイラン、韓国、中国等中東・アジアへの供給が伸びています。日本国内においても、インプラント、口腔外科の診療が増えているなかオートクレーブを選択するうえでクラスBオートクレーブは欠かせないものになってきていると言っても過言ではありません。

オートクレーブ E9



オートクレーブE9は、欧州基準EN13060の基準を全て満たしているクラスBオートクレーブです。インプラントのオペで使用する器具には細かい中空のある物が多く、その器具を完全に滅菌するうえでは、クラスBオートクレーブが必要不可欠です。

特徴

プロセス制御システム

- 滅菌サイクルの設定管理 ●バキュームテスト機能 ●B&Dテスト設定
- Helixテスト設定 ●設置の安全性の管理 ●定期メンテナンス管理
- 上記のプロセスのハードディスクメモリー機能

インテグレートシステム (ジェネレーター=蒸気発生装置)

- E9は、滅菌チャンパーにジェネレーターが直に付いているので、蒸気の発生注入を迅速にし、かつ外寸法を大きくさせない工夫がされています。

W.O.S (ウォーターアウトガスシステム)

- クリーンウォータータンクから滅菌チャンパーに水を注入する前に、水の中に含まれるガス(二酸化炭素)などを取り除き、より品質の高い水で滅菌を行います。

タンククリーニングシステム

- 耐久性に優れたウォータータンクは完全な清掃が容易で、クラスBとしての最高のパフォーマンスを維持します。

チャンパーの内寸

- E9の24Lモデルは、18L並の外寸法で大容量滅菌が可能です。

オートマチックアクアフィルター (オプション)

- E9アクアフィルターは、水道水をE9本体にダイレクトに使用する事を可能にするフィルターです。



液晶表示は、プログラム/滅菌工程/日付/時間をリアルタイムに表示します。

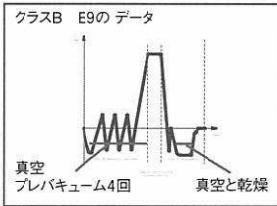

クラスB E9のデータ

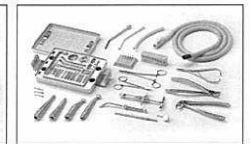
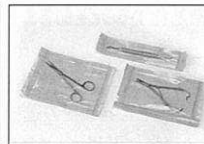
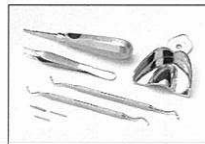

■本体
定格電圧 AC200V
電源周波数 50/60Hz
大きさ 幅450×高さ425×奥行き610
重量 42kg (空状態)

■圧力チャンパー
収納能力:24L
大きさ:直径250×奥行き440
最高温度:135℃
最大圧力:2.5気圧

商品コード..... 01110014
販売単位..... 1台
医院価格..... 1,400,000円



アクアフィルター

アクアフィルターに水道水を直結し濾過することで、オートクレーブに最適な水に変換するシステムです。E9と接続することで自動給水することができます。

商品コード..... 01110174
販売単位..... 1台
医院価格..... 150,000円



ウォーターガンはオプションです。



ウォーターガン

ウォーターガンをアクアフィルターに接続することで、必要に応じてE9以外へも水を供給することができます。

商品コード..... 01140014
販売単位..... 1個
医院価格..... 40,000円



アクアフィルターカートリッジ

アクアフィルター専用のカートリッジタイプのフィルターです。

商品コード..... 01110140
販売単位..... 1組
医院価格..... 27,000円

オートクレーブ E7



ユーロンダ オートクレーブ E7は、滅菌パックの中にまで正確に蒸気を届けさせることのできる滅菌器です。正確な滅菌を行うために開発された、バキューム機能を搭載した高圧蒸気滅菌器です。クラスSのE7はインプラント・口腔外科以外の診療で使用されるインスツルメントの滅菌に対して有効です。E7は、滅菌前と乾燥時に真空状態を作り出し、また、各滅菌工程は、内蔵のプリンターによって正確に記録され術者または、患者に滅菌が正確に終了していることをお知らせします。

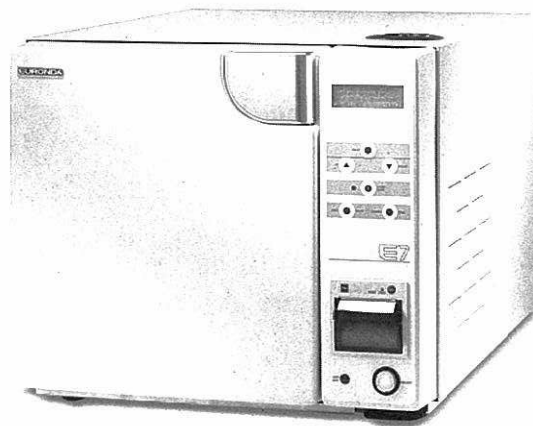

サイズ 450×385×500mm
重量 39.7kg
仕様 200V

商品コード..... 01110024
販売単位..... 1台
医院価格..... 850,000円

E9・E7用トレイ

E9・E7専用のトレイになります。乾燥しやすいように、アルミ製になっています。

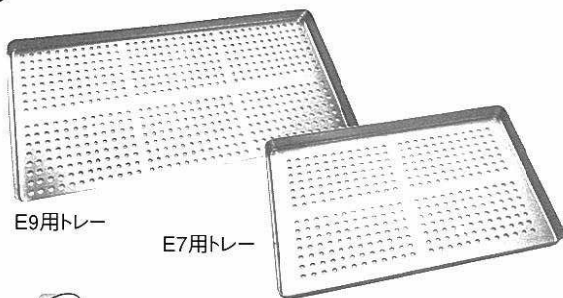

E9用トレイ

E7用トレイ

タイプ	商品コード	サイズ	販売単位	医院価格
E9	01180230	288×187×29mm	1個	13,500円
E7	01180240	284×183×17mm	1個	13,500円

ユーロシール



欧州基準EN13060に適合するシーリング幅12ミリを可能にした、シーリングマシンです。通常のシーリング幅と違い、外気上のバクテリアなどから器具を衛生的に保持できます。音によって、シーリングの完了を知らせ、その後は滅菌シートを挿入口にあるカッターで切り離すことができます。

シーラー後にカッターを左右に引けば簡単に切る事が出来ます。

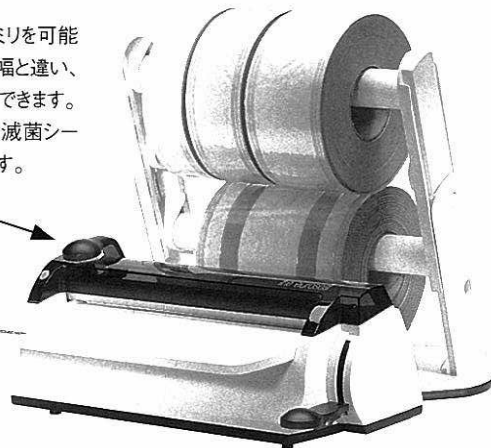

規格:100V 50/60Hz
重量:7.4kg
寸法:445×198×385

商品コード..... 01110184
販売単位..... 1台
医院価格..... 150,000円

E9・E7用プリンター用紙

滅菌の稼働状況、OKサイクルのサイクル状況を印字します。患者毎、オペ毎の滅菌管理に便利です。

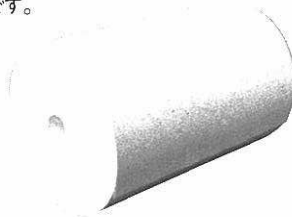

商品コード..... 01110121
販売単位..... 用紙2本/1箱
医院価格..... 600円

Eメモリー

Eメモリーは、E9の滅菌サイクルやエラー等、詳細なデータを抽出します。付属のソフトウェアによって、滅菌サイクルをPCで管理する事が可能です。



商品コード..... 01140034
販売単位..... 1個
医院価格..... 155,000円

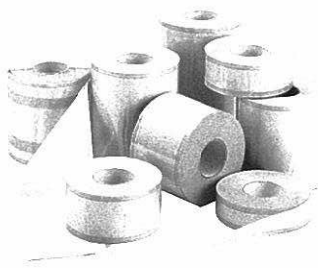

滅菌シートロール MT

商品コード	販売単位	医院価格
01110200	50×200/1梱	3,500円
01110220	75×200/1巻	4,500円
01110090	100×200/1巻	6,200円
01110240	150×200/1巻	4,500円
01110100	200×200/1巻	12,000円
01110191	50×200 8個入/1梱	28,000円
01110211	75×200 5個入/1巻	22,500円
01110051	100×200 4個入/1梱	24,800円
01110231	150×200 4個入/1梱	37,200円
01110061	200×200 2個入/1梱	24,000円

滅菌パック

商品コード	販売単位	医院価格
01110071	90×250 200枚/1箱	2,800円
01110081	140×260 200枚/1箱	4,200円
01110261	190×460 200枚/1箱	9,400円

メクトロン社

20年以上の精密器械製造の優れた経験とイタリアの洗練されたデザインを融合した機器メーカーです。



メクトロン社は、イタリアジェノバに本社を構え、20年以上の精密器械メーカーでの経験を生かし、日々新しい商品開発を行っています。

世界に先駆け超音波スケーラーハンドピースにチタンを採用し、現在のスタンダードを築きました。

この技術は、現在ではインプラントサージェリーに生かされています。

さらに、光学技術の向上に対し熱心に取り組み低ワット高出力ハロゲン重合器ブルーライトSを完成させ、現在では、その技術力を駆使し軽量化された高出力LED重合器スターライトプロを世界的に発売しています。

また、このLED技術が世界のユニットメーカーやインプラントメーカーに認められ、多くのOEM商品を生産しています。



スターライトプロ スターライトプロ II



特徴

強力LEDライトとしてトータル的に進化した重合器です。機能、操作性を重視したスターライトプロは、熱の発生を抑えたLEDの特性を生かし冷却ファンの無い、小型軽量化に成功しました。本体はリチウムイオン電池で小型化し、重合力は、ブルーライトプロで培われたフォーカスレンズの考え方を採用し効率よく光力のみを引き出しています。LEDのもつ独特の波長形状によって重合後の重合物の品質を高めます。

スターライト プロ

商品コード	00540014
販売単位	1台
医院価格	138,000円

サイズ	198mm-22.5mm 本体105g(120g/バッテリー含む) 充電スタンド 96×120×58mm 250g
光力	800mW/cm ²
重合範囲及びピーク	440~430 ピーク470nm
電源	90~253V (50/60Hz) 10VA リチウムイオン電池
スーパーファイバー	8-8mm

商品	商品コード	販売単位	医院価格
バッテリー	00580640	1個	17,000円



ライトチェッカーは、ファイバーの汚れ、ひび割れ等で生じる光力低下をチェックします。光量不足の場合は、充電器インジケータが赤く点灯し正常な場合は、緑に点灯しお知らせします。

スターライトプロ アクセサリー



ファイバープロテクター (8/4.5)

商品コード	00540880 / 00540870
販売単位	2個入
医院価格	3,500円



オプティカルファイバー 8mm

商品コード	00540850
販売単位	1本
医院価格	19,800円



オプティカルファイバー 4.5mm

商品コード	00540860
販売単位	1本
医院価格	19,800円

スターライト プロ II

商品コード..... 00540894
 販売単位..... 1台
 医院価格..... 160,000円

サイズ 198mm-22.5mm
 本体105g(120g/バッテリー含む)
 充電スタンド 96×120×58mm 250g
 光 力 800mW/cm²
 重合範囲及びピーク440~480 ピーク470nm
 電 源90~253V(50/60Hz) 10VA
 リチウムイオン電池
 スーパーファイバー8-8mm



スターライトプロIIは、本体付属充電器にスターライトプロハンドピースが2台付いたセットです。

充電器

スターライトプロハンドピース2台

ターボデントピー



メクトロン社のハイテクノロジー技術を駆使した強力歯面清掃器です。ワーキング圧力3.5気圧の洗浄で、歯面を荒さない超微粒子撥水パウダーを使用しています。セルフクリーニングシステムは、本体がスタンバイ状態の時に弱い圧力を噴射し続け、ハンドピース先端を乾いた状態に保ち目詰まりを防ぐ機能です。また、メインスイッチをオフにした時、内部圧力を全て解放して各パーツを洗浄します。清掃時の患者に対する違和感を軽減するため噴射する水は、一定温度に保たれ快適な洗浄が可能です。



サイズ 280×190×100mm
 重量 2.5kg
 仕様 100V(50/60Hz)
 入力水圧 1~6気圧
 入力空気圧4~8気圧
 洗浄圧力 3.5気圧
 パウダータンク容量 80g

※セット内容については、お問い合わせ下さい。

商品コード..... 00540844
 販売単位..... 1台
 医院価格..... 315,000円

商品コード	販売単位	医院価格
00540080	パウダー-250g ボトル2本+計量カップ/1箱	6,000円
00540150	ジェット ノズル/1本	18,000円
00540140	クリーニング ニードル/1本	1,100円

ピエゾクワトロ



コンパクトボディのピエゾクワトロは、4つの電子コントロールによる正確な強度調整が可能です。この調整機能は、術者が常時患者に対し正確な振動域で治療が行えるようにする機能です。チップの形状種類によって振動域を決めることも可能です。安全機能としてチップのゆるみ、破損に対して術者に知らせるアラーム機能を搭載しています。



商品コード..... 00540034
 販売単位..... 1台
 医院価格..... 210,000円

サイズ 170×170×80mm
 重量 1.2kg
 仕様 ワーキング 24,000-29,500Hz
 電源 100V 50/60Hz
 入力水圧 1~6気圧
 ウォーターブロック機能
 チップセンサー

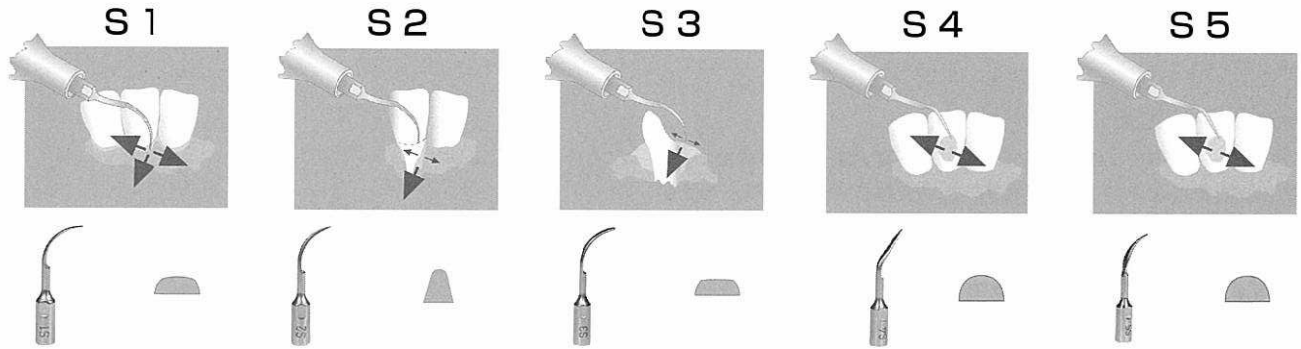

スケーリングチタン (S1~S5) ミニボックス

商品コード..... 00540210
 販売単位..... 1箱
 医院価格..... 50,400円

単品販売

商品	商品コード	販売単位	医院価格
S1	00540220	1本	11,800円
S2	00540230		
S3	00540240		
S4	00540250		
S5	00540260		



M E M O

Blank lined area for writing a memo.

ガリソン社

Garrison
Dental Solutions

Composi-TightGold™



コンポジットゴールド マトリックスセット

商品コード..... 04110011

販売単位..... 1セット

セット内容

..... ゴールドリングリテーナー ショート 3個

..... ゴールドリングリテーナー ロング 3個

..... マトリックスバンド 小児 50枚

..... マトリックスバンド EXスモール 50枚

..... マトリックスバンド スモール 100枚

..... マトリックスバンド スタンダード 100枚

..... マトリックスバンド ラージ 50枚

医院価格..... 31,500円

コンポジット ゴールドマトリックスシステム



コンポジットゴールドは、臼歯部の隣接面接触部をコンポジットレジンで再生する際に優れた能力を発揮する局所的マトリックスです。ゴールドリングは、リング直径が大きく変形を防止し、修復材充填が容易に行えます。これらのリングは、あらかじめ張力調整がされており従来の物に比べてゴールドは、強度が2倍になっています。マトリックスバンドは、厚み0.03mmで小臼歯、大臼歯、及び乳歯の修復に対応した各種サイズをそろえています。(加圧滅菌及び、科学滅菌が可能です。)アメリカでの販売において95%のドクターが隣接面間接触部の修復に対する品質を評価しています。

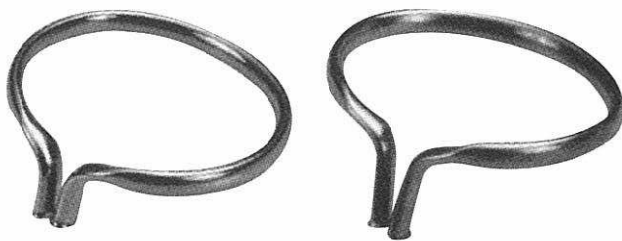
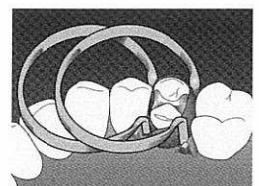
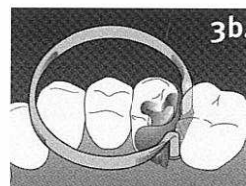
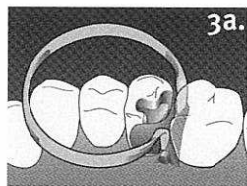
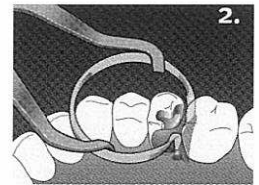
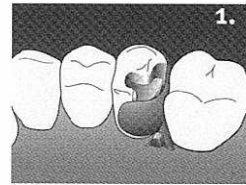

ゴールドリングリテーナー

ゴールドリングは、従来品の2倍の強度をもち先端部分の幅が広がっていることで十分なウェッジング力を発揮します。

商品	商品コード	販売単位	医院価格
ゴールドリングリテーナー ショート	04110110	3個/1パック	8,700円
ゴールドリングリテーナー ロング	04110100	3個/1パック	



小児サイズ(4.0mm)



EXスモールサイズ(4.5mm)

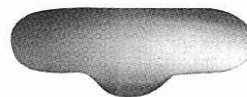

スモールサイズ(5.5mm)



スタンダードサイズ(6.0mm)

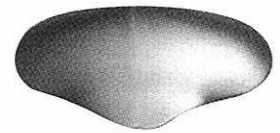

ラージサイズ(8.5mm)

ゴールドマトリックスバンド



商品	商品コード	販売単位	医院価格
小児サイズ(4.0mm)	04110090	50枚/1パック	6,800円
EXスモールサイズ(4.5mm)	04110060	50枚/1パック	
スモールサイズ(5.5mm)	04110080	100枚/1パック	
スタンダードサイズ(6.0mm)	04110070	100枚/1パック	
ラージサイズ(8.5mm)	04110050	50枚/1パック	

ゴールド リングクランプ

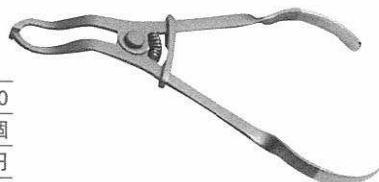

商品コード..... 04110040

販売単位..... 1個

医院価格..... 14,000円

リライアンス社

矯正のスペシャリストとして常にユニークな作品を開発し、お客様に満足いただける製品を常に供給し続けます。

リライアンス オーソドンティック アドヘシブ システム社は矯正用レジンとボンディング製品をリードするスペシャリストとして、矯正分野のニーズに応えるべく努め、1981年の設立以来リーズナブルな価格で高品質の接着剤をコンスタントに供給し続けています。

リライアンスの接着剤はすべて新発売前に2年間臨床的にフィールド・テストされており、この徹底的な品質試験体制により、各製品は

全使用時間にわたって満足のゆく性能を発揮し、かつユーザーや患者にとって安全に使われ続けております。

リライアンス社は、矯正治療を考察し二次カリエス等治療中及び治療後の再治療の必要性が少なくなるよう研究を重ね、フッ素徐放する矯正レジン・ボンディング材のシリーズを開発し、常に、矯正のスペシャリストとしてお客様の立場を考えた製品を供給し続けております。



また、リライアンスはマーケットからの意見を常に取り入れながら、新しくユニークな作品を産み出し、高度な治療に貢献できるよう常に研究しております。



ライトボンド

○フッ素徐放性

ライトボンドペーストとシーラント材は、特許取得済のフッ素徐放性の光重合型ブラケット接着材です。

○エナメル質の保護

従来の化学重合シーラント材は、酸素に阻害され完全に硬化しないものがありました。ライトボンドシーラントは、可視光線に10秒さらすことで完全硬化し、ライトボンドシーラントを塗布したエッチング済エナメル質は透明なフッ素徐放性シーラントに完全にシールされ保護されます。また、オプションのライトボンド・フィールド・シーラントは、マイクロ粒子サイズの無機質フィラーを40%含むため耐摩耗性に優れ、フッ素をよりよく徐放します。

○なめらかで豊富な粘度

ライトボンドレギュラーペーストの粘度は非常に高いので、ブラケットの浮きを完全に防ぎます。この高い粘度のレギュラーの他にミディアム(中粘度)、シン(低粘度)とカスタムベース材として使用する超高粘度のオペレーティブがラインナップされております。

○どんなブラケットベース下でも完全硬化

ライトボンドは、光を反射する独自のキャタリストとフィラーを含んでおり、メタル・セラミック・サファイア・プラスチック等あらゆるアプライアンスの下で確実に完全硬化します。また、ライトボンドはコンディショナーで適切に準備すれば、あらゆるタイプのブラケットをエナメル・ポーセレン・メタル・コンポジットなどあらゆる表面に接着が可能です。

○シーラントレジンが、脱石灰化を防ぎます

ライトボンド・シーラントは、重ねさせれば透明になり辺縁の収縮を防ぎます。フェーズII(化学重合レジン)もシーリング特性とフッ素徐放性によりブラケットベース周囲の脱石灰化を防ぎます。

■キット構成

20g:ライトキュア ペースト、3cc(2):ライトキュア シーラントレジン、23g:エッチングリキッド
50本:デスポブラシ、2本:スパチュラ、1冊:練和紙

	商品コード	商品名	単位	医院価格
キット品	00610251	ライトボンドレギュラー プッシュキット	箱	32,400円
	00610290	ライトボンドミディアム プッシュキット	箱	32,400円
	00610271	ライトボンドシン プッシュキット	箱	32,400円
	00610311	ライトボンドレギュラー チップキット	箱	34,200円
	00610330	ライトボンドミディアム チップキット	箱	34,200円
	00610350	ライトボンドシン チップキット	箱	34,200円
補充品	00610261	ライトボンドレギュラー プッシュ 5g 4本	袋	26,300円
	00610300	ライトボンドミディアム プッシュ 5g 4本	袋	26,300円
	00610280	ライトボンドシン プッシュ 5g 4本	袋	26,300円
	00610320	ライトボンドレギュラー チップ 5g 4袋	袋	29,180円
	00610340	ライトボンドミディアム チップ 5g 4袋	袋	29,180円
	00610360	ライトボンドシン チップ 5g 4袋	箱	29,180円
	00610390	ライトボンドシーラント 7cc	本	8,300円
	00610400	ライトボンドフィールドシーラント 7cc	本	8,900円
00610241	ライトボンドオペレーティブ スクリュー 5g 4本	袋	26,300円	

フェーズII

○フッ素徐放性

フェーズIIペーストとシーラント材は特許取得済のフッ素徐放性の2ペースト化学重合型ブラケット接着材です。

○強い接着力

レジンとシーラントの間に生み出される強力な化学接着力。臼歯アタッチメントの接着に、ナンバー1というのにふさわしい強力さです。高フィルド・ペーストにより、あらゆるタイプの金属及びセラミックブラケットに強力に物理接着します。

○なめらかで高粘度

独自のフィラーサイズにより、ペーストはブラケットに付けやすい粘度に混ざり、セット後もブラケットを欠落なく正しい位置に保ちます。

○高い変色耐久性

独自のフィラーサイズにより、ペーストはブラケットに付けやすい粘度に混ざり、セット後もブラケットを欠落なく正しい位置に保ちます。

■キット構成

18g:キャタリストペースト、18g:ベースペースト、
7g:シーラント(A)、7g:シーラント(B)
9g:エッチングリキッド、2本:スパチュラ、
1冊:練和紙、50本:ディスプレイブラシ



	商品コード	商品名	単位	医院価格
キット品	00610101	フェーズII ジャーキット	箱	30,600円
	00610141	フェーズII スクリューキット	箱	30,600円
補充品	00610110	フェーズII ジャー A (18g)+B (18g)	袋	15,130円
	00610150	フェーズII スクリュー A (6gX3)+B (6gX3)	袋	15,130円
	00610180	フェーズII シーラント A 7g+B 7g	袋	13,300円

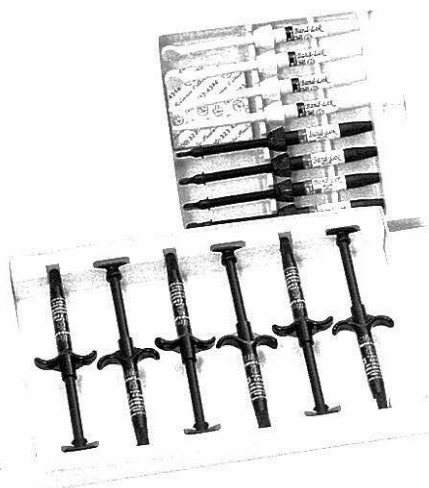

バンドロック

○フッ素徐放性

バンドロックペーストは、特許取得済のフッ素徐放性のデュアルキュア型コンポマーバンド接着材です。

○不快な味がありません

不快な後味がないため、小児の治療に最適です。

○デュアルキュアです

バンドロックは、デュアルキュア・セメントです。光重合器を使用してもなくても、接着します。バンドをセットし余剰のセメントを除去した後20秒間咬合面から照射することで、唾液汚染から完全に保護できます。40秒照射することで、待たなくてもセメントは完全に重合します。光照射しない場合は、10分間お待ち下さい。

○視認性の良いブルーシェード

バンドロックは、ブルーの色をペーストに着色していますので、バンドを口腔内から除去した時、歯面に残っていることを術者が容易に確認することができます。

■キット構成

24g:キャタリストA(ブルー)、24g:ペースB(ホワイト)、1冊:練和紙、5本:スパチュラ

	商品コード	商品名	医院価格
キット品	00610460	スクリューシリンジキット(ブルー)	39,200円
	00610470	スクリューシリンジキット(ホワイト)	

バンドロックとウルトラバンドロックの共通の特性

バンドロックとウルトラバンドロックは、共に親水性モノマーを含んだ「コンポマーセメント」です。コンポジットの硬さを持ち、ガラスアイオノマーのようにフッ素徐放を行います。バンド表面やエナメル質への接着がよいと、バンド内面からセメントが流れ落ちたり、ルーズバンドを防ぐことができます。

ウルトラバンドロック

○フッ素徐放性

ウルトラバンドロックペーストは、特許取得済のフッ素徐放性の光重合型コンポマーバンド接着材です。

○ペーストの混合が不要

ウルトラバンドロックペーストは、混ぜるの必要がありません。親水性のセメントであるため、流れの良いバンドセメントです。

○重合はライト照射だけ

ウルトラバンドロックペーストは、ワンペーストセメントです。バンド内面処理後咬合面から30秒間光重合器で照射すれば完全重合します。

○用途はお好み次第

ウルトラバンドロックペーストは、バンド接着の他、3-3リングリテーナーやブラケット接着にも使用できます。

○視認性の良いブルーシェード

ウルトラバンドロックペーストは、ブルーの色をセメントに着色していますから、バンドを口腔内から除去した時、歯面に残っていることを術者が容易に確認することができます。また、ブラケット接着にも使用できる様にホワイトシェードも取り揃えております。

■キット構成

30g:ペースト(ブルー)もしくは(ホワイト)

	商品コード	商品名	医院価格
キット品	00610410	プッシュシリンジキット(ブルー)	39,200円
	00610420	プッシュシリンジキット(ホワイト)	

エンハンス アドヘッシブ ブースター

エンハンス アドヘッシブ ブースターは、あらゆるケミカルキュア・ライトキュア・デュアルキュア接着の接着力を増強することができます。特に、次の場合の接着力を増強することに優れています。

- フッ素沈殿したエナメル質
- 低石灰化したエナメル質
- 乳歯や象牙質
- アクリル、コンポジット、金属の表面
- 最大に接着力が必要とされるあらゆるケースのエナメル質表面
- 表面のわずかな水分が接着力を低下させる恐れがある歯肉近くのエナメル質



■構成

3cc:パートA、3cc:パートB

商品コード	商品名	単位	医院価格
00611331	エンハンスアドヘッシブブースター A 3cc+B 3cc	袋	19,760円



エッチング エージェント

1本から			
商品コード	商品名	単位	医院価格
00610660	エッチングリキッド 9g	本	2,900円
00610670	エッチングリキッド 23g	本	5,780円
00610680	エッチングゲル 9g	本	2,900円
00610691	エッチングシリンジゲル 6.5g×5本	組	15,700円



チェアーサイド アクセサリー

商品コード	商品名	医院価格
00610810	セーフティガード 小 500入	9,000円
00610820	セーフティガード 大 500入	

マキシマムキュア

フッ素徐放性

いままでの、セルフキュア・シーラントは、酸素に妨げられ完全接着化には至りませんでした。その為エッチング済エナメル質を保護できないまま接着工程の最後にすざり落としてしまいました。

マキシマムキュアは、薄く塗っても完全接着が可能です。リアランスの独自のキャタリストシステムが硬化中に酸素が干渉することを防ぎます。以上のことから、唇側や舌側の歯面全体をシールすることができます。さらにマキシマムキュアは、特許取得済のフッ素徐放性モノマーで構成されているため、矯正治療期間を通して口腔内でフッ素を徐放し続ける事が大学の実験で証明されています。さらに、フィルド・シーラントを使用することにより、耐摩耗性と持続的なフッ素徐放性で歯面の保護を可能にしています。



■構成

7g:シーラントA、7g:シーラントB 7g:フィルド・シーラントA、7g:フィルド・シーラントB

商品コード	商品名	単位	医院価格
00610510	マキシマムキュア シーラント A 7g+B 7g	袋	12,260円
00610540	マキシマムキュア フィルドシーラント A 7g+B 7g	袋	13,700円

ファースト&ファイナル

○化学薬品が混ざっていません

ファースト&ファイナルには、味の成分やフッ素、オイルなどが一切入っておらず、接着を妨げません。

○エナメル質の研磨材に使用できます。

ファースト&ファイナルは、接着材をボンドする前後の研磨材としてもお使いいただけます。

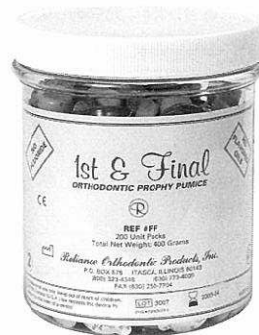

■構成

200個入:1個

商品コード	商品名	医院価格
00610650	ファースト&ファイナル (200入)	8,300円

M E M O

A series of horizontal dashed lines for writing a memo.

ダイアデント社



ダイアデントは、アメリカ、日本を始め、世界109カ国に歯科用材料を供給しているメーカーです。特に、エンド商品には定評がありガッタパーチャ、ペーパーポイントには特許

であるミリマーク表示を印字しています。近年では、ニッケルチタンファイル(手用)などエンド関連商品の充実を図っているメーカーです。

ENDODONTIC NICKEL TITANIUM HAND FILES /BLISTER PACKAGE

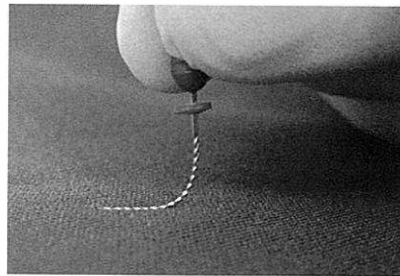

NiTiファイルならではの、弾力性をお試し下さい。

NITI REAMERS

商品	長さ(mm)	商品コード	ISOサイズ	医院価格
リーマ	21mm	00711250	08~80	6本入/1枚 4,000円
		00711380		
	00711530	15-40		
	00711540	45-80		
25mm	00711390	08~80	6本入/1枚 4,000円	
	00711520			
	00711550	15-40		
	00711560	45-80		

5枚ご購入頂く場合の価格



販売単位..... 5枚
 医院価格..... 17,500円

エンドトレーニングブロック

透明でアクリル製のエンドトレーニング用ブロックです。新しいテクニックを練習できるように工夫し、湾曲した根管に対応できる 04.テーパー-NiTi ファイル用のために考えられた商品です。

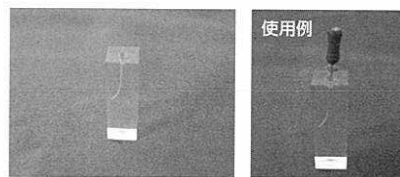
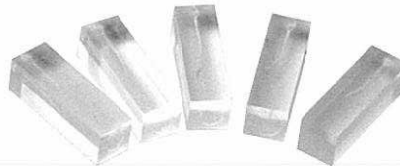

エンドトレーニングブロック
 根管の形状を再現した練習用ブロック

商品コード..... 00710500
 販売単位..... 1袋
 医院価格..... 7,500円

NITI K-FILES

商品	長さ(mm)	商品コード	ISOサイズ	医院価格
Kファイル	21mm	00711670	08~80	6本入/1枚 4,000円
		00711800		
		00711810	15-40	
	25mm	00711820	45-80	
		00711830	08~80	
		00711960		
00711970	15-40			
00711980	45-80			

NITI H-FILES

商品	長さ(mm)	商品コード	ISOサイズ	医院価格	
Hファイル	21mm	00711250	08~80	6本入/1枚 4,000円	
		00712280			
		00712430	15-40		
		00712440	45-80		
	25mm	00712290	08~80		6本入/1枚 4,000円
		00712420			
		00712450	15-40		
		00712460	45-80		

パーソナル・セーフティー エンドボックスミニ

患者1人に対してエンドボックスも1個とパーソナル感覚なエンドボックスです。色は、シルバーとブルーの2色をご用意しています。



カラー	商品コード	販売単位	医院価格
ブルー	00710460	1個	5,500円
シルバー	00710470		

エンドフィンガーリング

チェアタイムを短くするために、考えられたエンドフィンガーリングです。医師の指にフィットするように考えられており、根管治療のストレスを軽減されるように考えられた商品です。



付属品
 カップ48個(ディスポ)
 スポンジ48個(ディスポ)
 フィンガーリンクス3個
 カップリング2個

商品コード..... 00710510
 販売単位..... 1個
 医院価格..... 6,000円

ガッタパーチャポイント .04/.06テーパー

昨今、リーミング作業に於いて、.04.06テーパーのエンジンファイルを使用されるドクターが増えています。そのテーパー角度に合うガッタパーチャポイントをミリマーク付きで販売することになりました。

この度、弊社ではダイアデント社製の.04.06テーパー角度の付いたガッタパーチャポイントを発売致しました。既に各メーカーで発売中の.04.06テーパー角度のファイルに対応しており、欧米での使用方法としてはアクセサリポイントを使用せずに、この.04.06テーパーのポイントをダイレクトに充填する方法が主流になってきています。

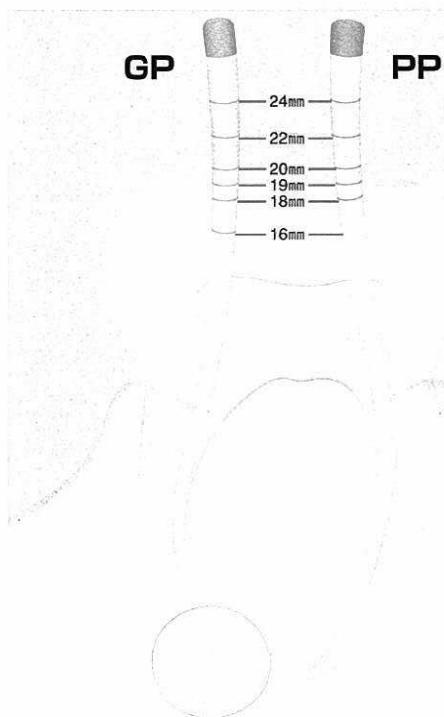

最も正確な測定に必要な部位は、測定しやすいように1mm間隔にラインを施し、それほど重要でない部位は2mm間隔でラインが施されています。

印の間隔に関してmmGPを注意深くご覧下さい。ほとんどの根管の深さは18・19及び20mmです。

ダイアデント社は、D3及びD16をレーザービームによって1つ1つ精密に測定し全品検査をしていますので、ミリメートルのラインは正確に施されています。

使用上の利点

- ガッタパーチャ本体にミリマークのラインが施され、根管長の計測がしやすく充填に便利です。(特許)
- テーパーが.04.06になっているので、アクセサリポイントを使用する必要がなくなりました。

商品	商品コード	ISOサイズ	医院価格
.04テーパー	00712470	15~80	1個 2,300円
	00712580		
	00712590	15-40	
.06テーパー	00712600	45-80	
	00712610	15~80	
	00712720		
	00712730	15-40	
	00712740	45-80	

エンドオーガナイザー

エンドオーガナイザーは、ガッタパーチャ、ペーパーポイント等を蓋をしたまま残数を確認することのできるケースです。今までの、ケースは蓋が透明ではないために確認の度に蓋を開けていました。しかし、もうその必要はありません。

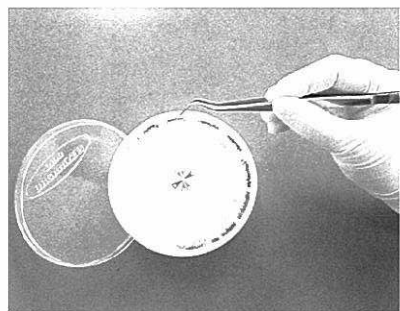
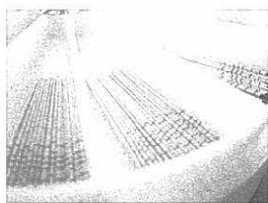

商品コード..... 00710480
販売単位..... 1個
医院価格..... 2,000円

ダイアフレックス シリンジ/先端チップ

- 根管イリゲーションのためのフレキシブルな柔らかいポリプロピレンチップスポイト。
- オートクレーブ、ケミクレーブ滅菌が最大50回可能(乾燥工程は除いて下さい)。
- 1mmごとに刻印された、容量1.3mlのポリウムシリンジ。
- 時間短縮と衛生的な臨床をお手伝いできます。

先端には、細い根管に対応するように最も細いタイプへ改良しました。また、先端はフレキシブルに角度が施されます。

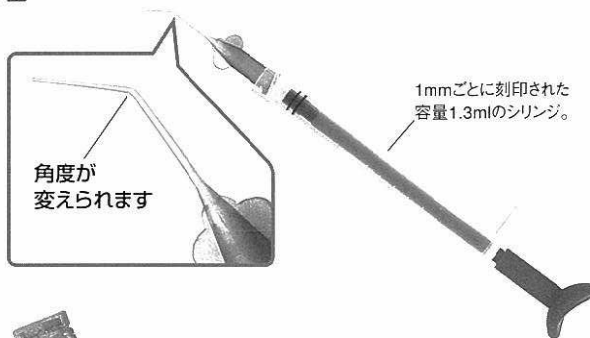

滅菌後、付属の潤滑油を使用することで作業がスムーズになります。



ダイアフレックス シリンジ セット内容

商品コード..... 00711230
販売単位..... シリンジ3本(赤・青・黄色) /1箱
潤滑油+先端ノズル(20本入)
医院価格..... 3,000円

ダイアフレックス 先端チップ 補充品

商品コード..... 00711240
販売単位..... 先端ノズル(20本入) /1箱
※先端ノズルは滅菌できません。
医院価格..... 1,000円

プロテクト シールド100F/100S

歯科治療又は、技工作業において集塵仕切れない粉塵等から目を中心とした、顔全体を守ります。シールドは、メガネをしたまま使用可能な様に鼻のサポート部分は、取り外しが可能です。交換可能な2種類のシールドは、アンチフォグコーティングくもり止め加工)が施されていて、内面のくもりを防ぎます。

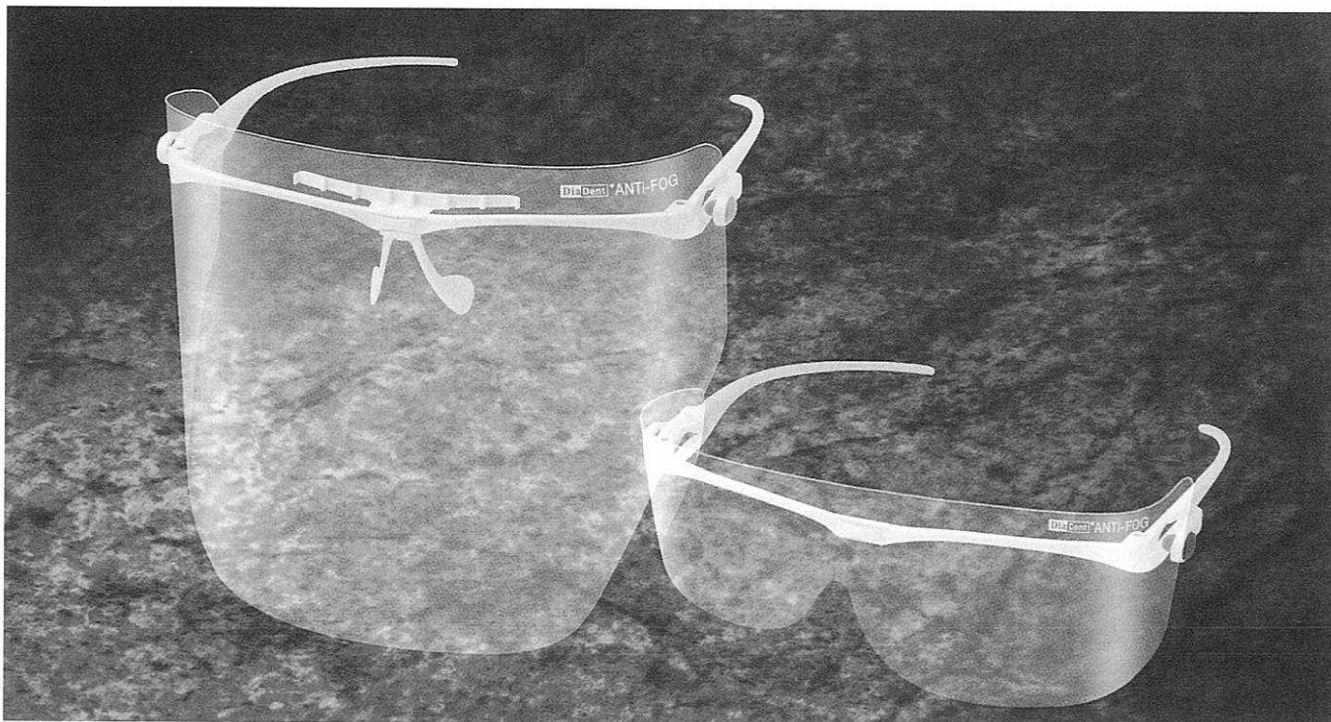

フルフェースタイプは、顔全体を守ります。鼻のサポート部分を外しメガネをしたままでも使用可能です。

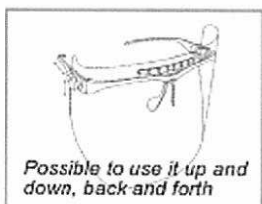

Possible to use it up and down, back and forth

シールドは、取り外しが可能で、上下左右に位置の調整が可能です。

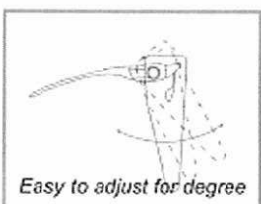

Easy to adjust for degree

シールドは、取り外しが可能で、上下左右に位置の調整が可能です。



鼻のサポート部分を外すことによりメガネをかけたまま使用可能です。

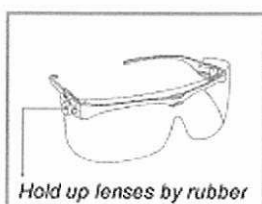

Hold up lenses by rubber

鼻のサポート部分を外すことによりメガネをかけたまま使用可能です。

プロテクト フルフェイスシールド100F

商品コード	00710060
セット内容	フレーム1個、ノーズサポート1個 イヤーグリッパー2個、シールド5枚
販売単位	1箱
医院価格	5,500円

プロテクト フルフェイスシールド100F用 リフィル

商品コード	00710080
販売単位	5枚入/1袋
医院価格	3,300円

プロテクト アイシールド100S

商品コード	00710070
セット内容	フレーム1個、ノーズサポート1個 イヤーグリッパー2個、シールド5枚
販売単位	1箱
医院価格	4,000円

プロテクト アイシールド100S用 リフィル

商品コード	00710090
販売単位	5枚入/1袋
医院価格	1,980円

バーステディーバス

FGバー等の洗浄、滅菌用のコンパクトケースです。



商品コード	00710490
販売単位	1個
医院価格	6,000円

フロンティアトレー



カタログ資料

日本人の口腔形態に適合させた撤去しやすい有歯顎用トレーです。
 印象材が注ぎやすく、全体のたわみを防ぎ正確な印象採得が行えます。
 トレーの清掃性、耐久性、経済性に優れています。

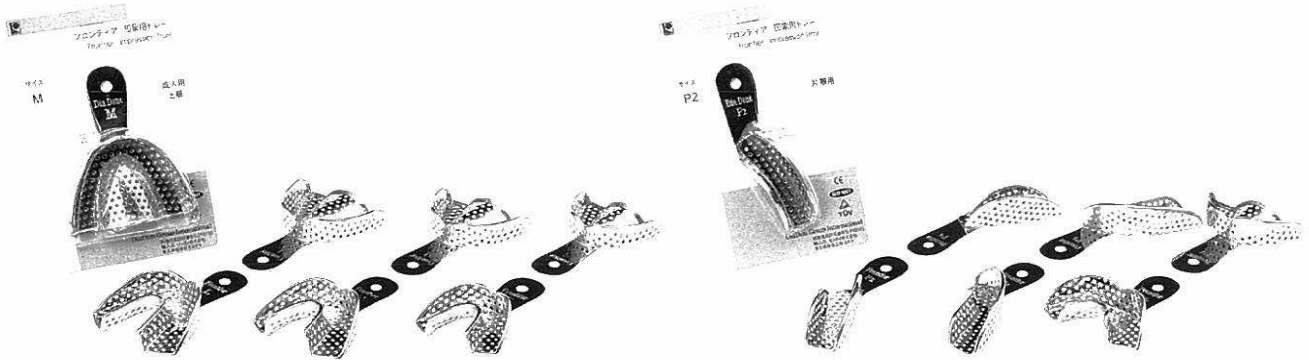

大人用	L		M		S	
商品	大人下顎L	大人上顎L	大人下顎M	大人上顎M	大人下顎S	大人上顎S
サイズ	a:77mm×b:60mm	a:75mm×b:57mm	a:73mm×b:58mm	a:72mm×b:53mm	a:70mm×b:51mm	a:71mm×b:55mm
商品コード	00711050	00711060	00711070	00711080	00711090	00711100
医院価格	2,000円					

子供用	L		M		S	
商品	子供下顎L	子供上顎L	子供下顎M	子供上顎M	子供下顎S	子供上顎S
サイズ	a:62mm×b:50mm	a:60mm×b:47mm	a:61mm×b:45mm	a:60mm×b:43mm	a:55mm×b:42mm	a:55mm×b:40mm
商品コード	00711110	00711120	00711130	00711140	00711150	00711160
医院価格	2,000円					

前歯用		
	商品	前歯下顎 PL 前歯上顎 PU
サイズ	a:64mm×b:35mm	
商品コード	00711170	00711180
医院価格	1,700円	

片顎用	P1		P3		P4	
商品	片顎 P1	片顎 P2	片顎 P3	片顎 P4		
サイズ	a:65mm×b:17mm	a:65mm×b:17mm	a:70mm×b:17mm	a:70mm×b:17mm		
商品コード	00711190	00711200	00711210	00711220		
医院価格	1,700円					

リンカイチェアサイド商品

S ファイル

Sファイルは、折れにくくフレキシブルなスウェーデンサンドヴィックステンレスという特殊金属を使用しコンピュータによる精密製造を行っています。切削部分は、S字にカットされ両刃形状で切削効率を向上させています。切削部のテーパーは、ISOサイズに分類され先端に向かって溝の深さと間隔が短くなっています。先端部分（根尖部）では、精密な切削が可能です。また、ハンドル部分に向かって溝の間隔が広いため切削片をスムーズにかき出します。ハンドル部分は、滑り止め付きの円筒形で正確なリーミング、ファイリングが可能です。

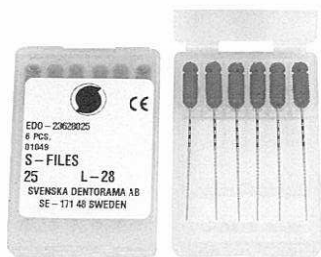

商品	長さ(mm)	商品コード	ISOサイズ	医院価格
手用 Sファイル	21mm	01410010	08~80	1枚 1,800円
		01410140		
		01410150	15-40	
		01410160	45-80	
		01410930	90~110	
		01410950		
	25mm	01410170	08~80	
		01410300	15-40	
		01410310	45-80	
		01410320	45-80	
		01410960	90~110	
		01410980		
	28mm	01410330	08~80	
		01410460	15-40	
		01410470	45-80	
		01410480	45-80	
		01410990	90~110	
		01411010		

商品	長さ(mm)	商品コード	ISOサイズ	医院価格
エンジン Sファイル	21mm	01410010	08~80	1枚 1,800円
		01410620		
		01410630	15-40	
	25mm	01410640	08~80	
		01410770	15-40	
		01410780	15-40	
		01410790	08~70	
	28mm	01410910	15-40	
		01410920	15-40	

FINE SONIC E03 (卓上型超音波洗浄器) <ベリコム社製>

特徴

- 確認しやすいLEDディスプレイ
- 時間設定は、1分~99分までの設定が可能
- 3タイプの超音波 (L1・M2・H3) を選べます。
- ヒーティング機能搭載
- ヒーティング機能とH3モードを選べば、力強い洗浄力を発揮します。
- ディガス機能搭載



時間設定	0~99分 (デジタル)	バス寸法	W240×D140×H100
温度設定	0~60℃ (デジタル)	外側寸法	W325×D225×H255
温度設定	0~60℃ (デジタル)	消費電力	220W
周波数	40KHz	バスケット寸法	W230×D135×H105
バス要領	3.3リットル	重量	4.5kg
電圧	100VAC 50/60Hz	付属品	カゴ、排水ホース

商品コード..... 01740014
販売単位..... 1台
医院価格..... 170,000円

ファーストボックス (ボクシングペーパー)



アルミコーティング強力粘着テープ加工を施したボクシングペーパーです。石膏材のつき込み時に、漏れることなく綺麗なボクシングが行え、しかも特殊な形状でスピーディーなボクシングができます。また、アルジネート、シリコンを問わず使用でき、義歯印象にも応用が可能です。

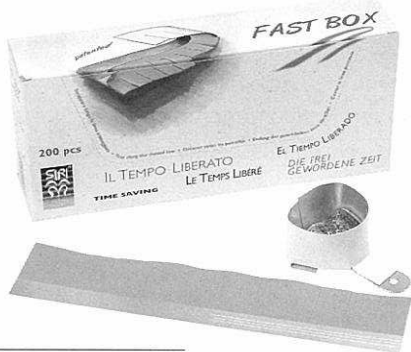

商品コード..... 03420730
販売単位..... 200枚入/1箱
医院価格..... 5,800円

デンタルロール



吸水力が高くしかも型くずれしない性質のリンカイデンタルロールは、サージカルウールをコットン繊維で包みドイツにおいて、手作業で製造されています。この製法により、口腔内でしっかり吸収し型くずれを起こさない製品に仕上がっています。



サイズ
SS:幅25mm×直径8mm
S:幅30mm×直径10mm

商品コード	商品	販売単位	医院価格
03510010	リンカイデンタルロール S	1袋/1箱	3,000円
03510030	リンカイデンタルロール SS		

ケンダレッドポイント

レッドポイントは、合金、レジン兼用のハイブリッド研磨材です。金属とレジンの境界部分の研磨に最適です。

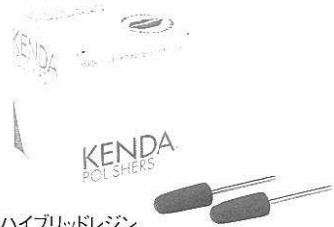

用途：金属、レジン、ハイブリッドレジン

商品コード…………… 04820010

販売単位…………… 6本入/1箱

医院価格…………… 3,300円

VIPフィルムホルダー

幾可学的精度と解剖学的正確さは、レントゲン写真には、不可欠な要素です。精密で正確な写真を撮影するには、横方向からの撮影は、隣接部に対して直角に、縦方向からの場合は、歯の主長軸に対して平行にフィルムを設置しどちらもフィルムに対して直角にX線をあてる直角の原則を守る必要があります。VIPは、この直角の原則が簡単に得られるように開発された製品です。



図1：上顎臼歯を二等分面法で撮ると以下の様なことがあります。



1. 側根 (B) と口蓋根 (L) がずれて写る。
2. 歯槽骨頂も側と口蓋側がずれて写り、X写真上では、みにくなる。
3. 上顎洞と根尖の関係が正しく写らない。頬側弓が根尖付近と重なって写る場合がある。

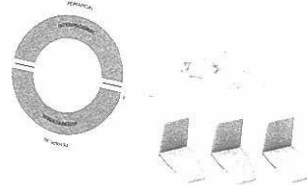
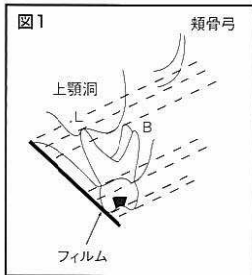

図2：上顎臼歯部を平行法で撮ります。



1. 側根 (B) と口蓋根 (L) のずれが少ない。
2. 歯槽骨頂の像が見やすい。
3. 上顎洞と根尖の関係が正しく写る。
4. 頬側弓は、フィルム上に結像しないため根尖がみやすい。
5. 充填物の下が広い範囲で写る。

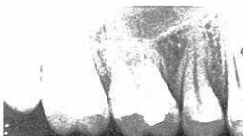
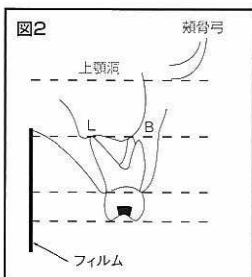
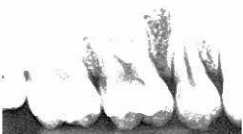

「直角の原則」

幾何学的精密度と解剖学的正確さは、レントゲン写真には不可欠な要素です。精密で正確な写真を撮るには、横の平面の場合には歯の隣接部に対して直角に、縦の平面の場合には歯の主長軸に対して平行にフィルムを設置し、どちらもフィルムに対して直角にX線を当てる「直角の原則」を守る必要があります。VIPは、この「直角の原則」が誰にでも、簡単に得られるように開発されました。

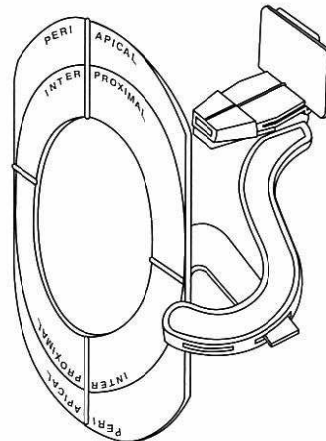

商品コード	販売単位	販売単位	医院価格
03910011	VIP	1セット	20,000円
03910020	ターゲット	1個	6,500円
03910030	カプラー	1個	4,200円
03910040	バイトバット前臼歯用	12個(前臼歯各6個)/1袋	6,000円
03910050	フィルムホルダー-APP	3個入/1袋	3,400円
03910060	フィルムホルダー-1-V		
03910070	フィルムホルダー-2-V		
03910080	フィルムホルダー-2-H		

マクスターグローブ



天然ラテックスのマクスターグローブは、歯科分野で必要とされる適度な厚みをもちインスツルメント等を握りやすいように広い範囲で滑り止め加工が施されています。



商品コード…………… 0081001/00810021/00810031/00810041

サイズ…………… XS,S,M,L

販売単位…………… 100枚×10箱/1梱

医院価格…………… 12,500円

マクスターニトリルグローブ



ラテックスアレルギーに対応したニトリル製のグローブです。ストレスなくなじむ性質があります。



商品コード…………… 00810051/00810061/00810071

サイズ…………… XS,S,M

販売単位…………… 100枚×10箱/1梱

医院価格…………… 20,500円

リンカイ歯科用シリンジ



目的に合わせた3タイプのシリンジです。



商品コード	商品	販売単位	医院価格
01310040	セルファスプレイングシリンジタイプA	1.8cc/1箱	6,000円
01310020	ノーマルハンドルシリンジタイプB		4,300円
01310030	リンフォースドハンドルシリンジタイプC		4,500円

Vision Flex Arm

Made in U.S.A

作業スペース広々、デスクの上はすっきり!

技工用顕微鏡から顕微鏡と常にユーザーの目線に立ち、新しく革新的な製品を開発している光学機器メーカーです。

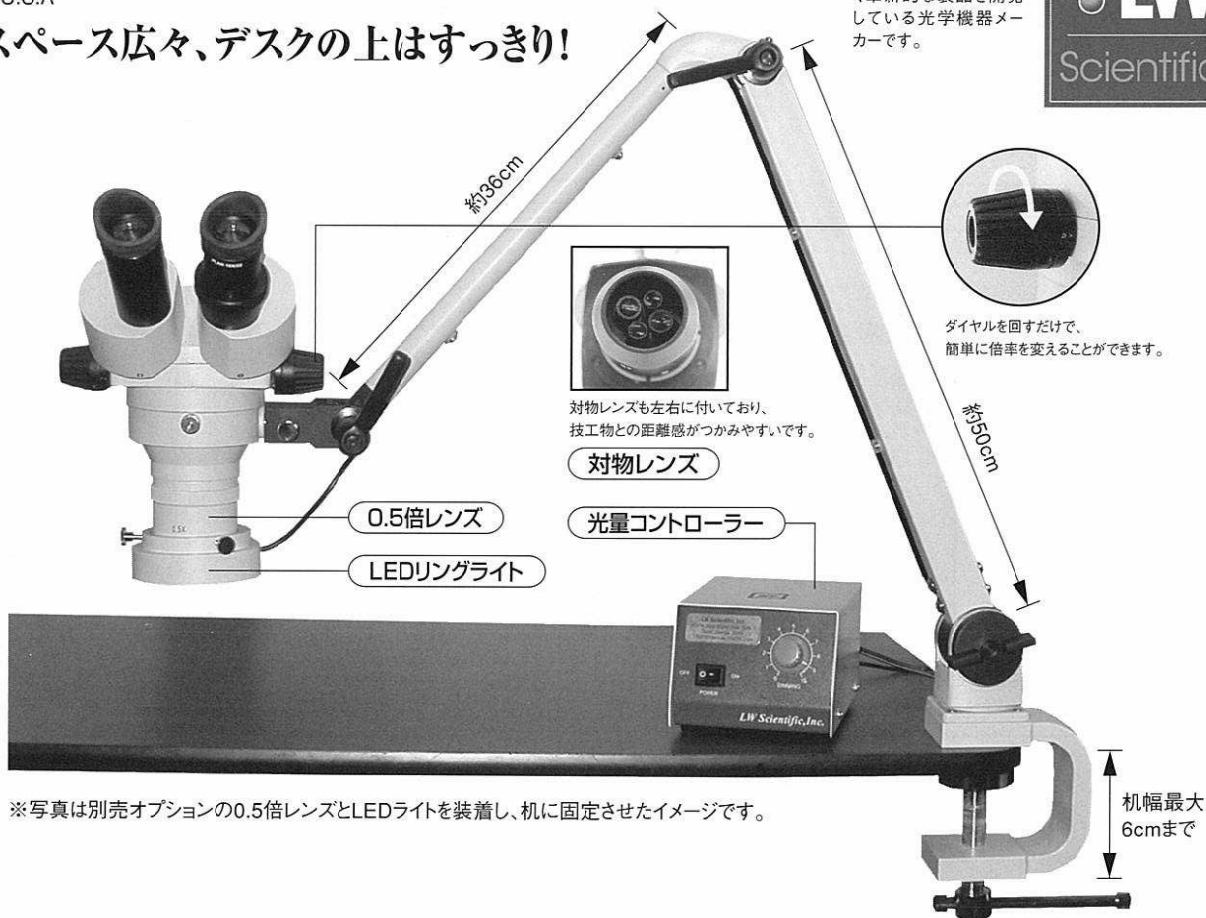

ダイヤルを回すだけで、簡単に倍率を変えることができます。

対物レンズも左右に付いており、技工物との距離感がつかみやすいです。

※写真は別売オプションの0.5倍レンズとLEDライトを装着し、机に固定させたイメージです。

机幅最大6cmまで

LWSビジョンフレックスアーム マイクロスコープ



特徴

作業効率・作業スペースを重んじるアメリカでは、もう常識になってきたアーム型の顕微鏡。今までの雲台型の顕微鏡では作業が終わった後片付けに不自由感を感じていませんか?このビジョンフレックスは、10倍/20倍^{*1}のレンズを標準装備。

アームはバネ式とは違い術者の仕様に合わせて各アームの微妙な調節ができ耐久性が違います。

0.5倍レンズを装着することで焦点とレンズ底面部に距離感が生まれ十分な作業空間を確保することができます。

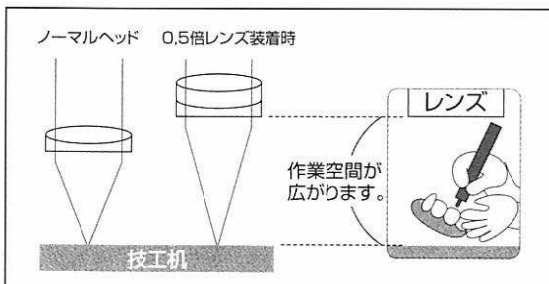

倍率対応表

商品	最低倍率/最高倍率			
ノーマルヘッド	10倍/20倍	10倍/30倍	20倍/40倍	30倍/40倍
0.5倍レンズ装着時	5倍/10倍	5倍/15倍	10倍/20倍	15倍/20倍

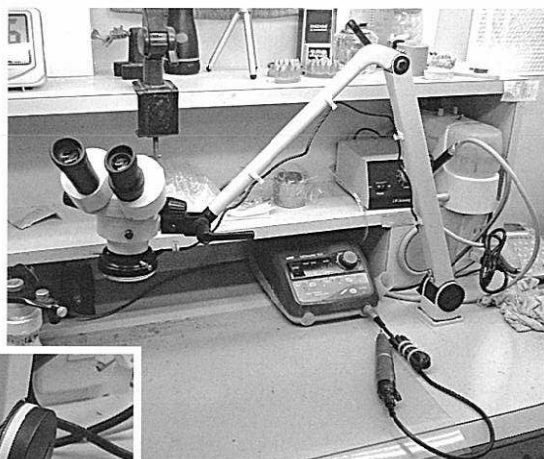

※クランプを外し、ボルトで机に直付けする事も可能です。

本体セット内容

- ビジョンフレックス本体
- 10倍/20倍レンズ (倍率は4パターンから選べます)
- アイサポート

LWSビジョンフレックスアーム マイクロスコープ

商品	商品コード	販売単位	医院価格
10倍/20倍	05550014	1台	150,000円
30倍/40倍	05550084	1個	150,000円
20倍/40倍	05550064	1個	150,000円
10倍/30倍	05550074	1個	150,000円



LWSビジョンフレックス 0.5倍レンズ

0.5倍レンズを装着することで補綴物とレンズとの距離を離すことが可能になります。

商品コード	05550030
販売単位	1個
医院価格	25,000円



LWSビジョンフレックス LEDリングライト

マイクロスコープに簡単に取り付けられます。配線もアームに取り付けられるので煩わしさはありません。ハロゲンライトとは違い、作業時も作業時間が長くても、手元が熱くなりません。手元が熱くなりません。明るさも10段階で調節できます。

商品コード	05550024
販売単位	1個
医院価格	45,000円



LWSビジョンフレックス 蛍光灯リングランプ

ハロゲンライトとは違い、作業時も手元が熱くなりません。明るさは、無段階で調節が可能です。自然な明るさを実現します。

商品コード	05550044
販売単位	1個
医院価格	28,000円

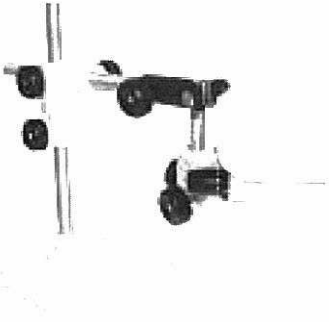

LWSビジョンフレックス アイピース

ビジョンフレックスマイクロスコープを雲台式として使用するスタンドです。スタンド・センターポールとも強固に設計されており重量感があります。

商品コード	05550134
販売単位	1台
医院価格	150,000円



LWSビジョンフレックス アイピース

接眼レンズに装着して使用します。

商品コード	05580010
販売単位	1組
医院価格	5,000円

写真協力 村山技工所
オーラルバランス



机の上に雲台がないので、作業時には手を机の上のせたままの楽な姿勢を保つことが可能です。



ヘッド部分に取り付ける0.5倍レンズ(別売り)は、手元からレンズまでの距離を取ることができ作業効率が見込めます。



マイクロスコープを使用しないときは、アームを壁側に寄せておくことで作業スペースを確保することができ机の上を広く使うことが可能です。



HANDLER

ハンドラー社

長年にわたる販売実績で
信頼できる耐久性を
生み出しています。

HANDLER

ハンドラー社は、そのデザイン、品質、耐久性、そして、機能的に優れた製品をお客様が、時間や、お金を節約できる観点から、お手頃の価格でご提供出来ますことをお約束致します。

1920年以来、ハンドラー社は耐久性が良く、品質の高い、歯科用の製品を販売して参りました。年を経て、ハンドラー社は、お客様本意の伝統を培って参りました。そして、この伝統は、当社の変わらぬ最終目的となり、将来にわたり、目指して行きたいと思ひます。

ハンドラー社は、技工士であるEdward Handler が歯科市場において、よりすぐれた、品質の高い製品の必要性を具現化してこの方、劇的に成長して参りました。そしてEdは、新しい圧縮加硫装置である、デンチャープレス New Jersey, Kearnyのラボで 開発しました。1957年に、私共の最近のオーナーであり社長であるGeorge DeCourseyは、伝統を引き継ぎ、その付加的なフラスコ、加圧器、モデルトリーマー、それから、研磨機の開発を続けています。ハンドラー社は世界的に有名なRed Wing Latheや研磨機を含めて歯科医、歯科技工士のためのあらゆる製品を製作するように成りました。ハンドラー社は技工用の家具、モデルトリーマー、煮沸器、レーズ、研磨器、集塵機、電動ハンドピース、集塵用カバーその他多くの付加的製品や、歯科技工士用アクセサリーなど300種類以上の製品をデザインし製造しています。

全てのデザイン、製造、販売、マーケティング、顧客サービス、等の管理はN.J.のWestfieldにあるハンドラー社の製造工場で行っています。このことは、顧客の特別注文に対応しての製造工程もここで管理しています。また、プロ意識旺盛な、ハンドラー社のスタッフは全ての顧客に可能な限り最高のサービスが出来るように、心がけています。Red Wingの商標は、歯科技工所用品のリーダーとして世界に認められていますことは、疑う余地はありません。

80年以上の伝統を通して、ハンドラー社は、このことをお約束し実行して参りました。我が社は、顧客の要求を満たす、個人的サービスである家族的伝統をこれからも続けて参ります。新しく、革新的な製品を技工士のより優れた技工物が出来、補佐できるように心がけてデザインし開発しています。 耐久性、品質、そして、経済性が当社の製品に込められ、その結果、技工製作時間を節約し、製品のコストを下げることになります。

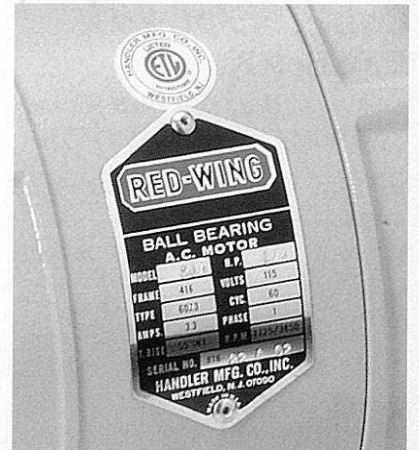

チャックチェンジャー
テーパーチャック
マンドレル×2
ストーンチャック×2
アーババンド
専用レンチ×4

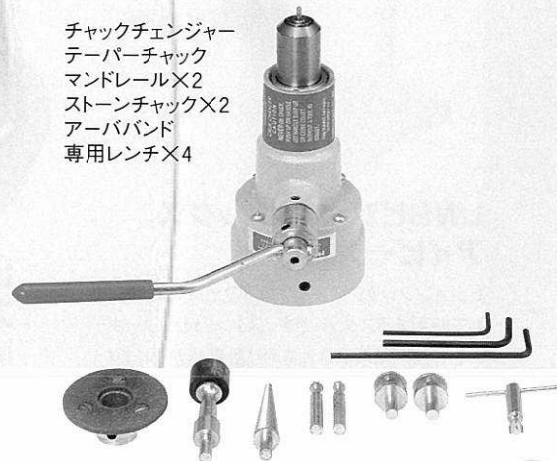

チャックチェンジャー

レッドウイングレーズにチャックチェンジャーを装着することで、ハンドピース用のポイント類がワンタッチで使用できます。レーズモーターを使用した金属床の研磨、切削作業に使用可能です。

商品コード..... 02650090
販売単位..... 1組
医院価格..... 95,000円

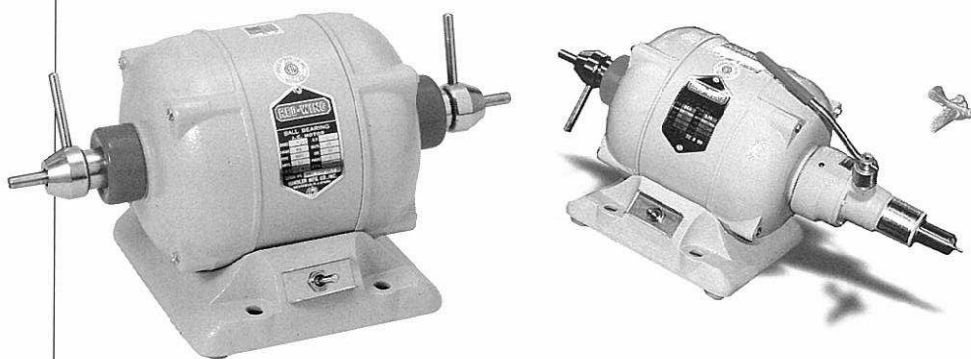

レッドウイング レーズモーター

80年の変わらない伝統をもつレッドウイングは、長年根強い支持を受け生産され続けています。アメリカ国内で納得される強いトルクと耐久性は、現在の製品にも生かされています。

商品	商品コード	販売単位	医院価格
50Hz	02650034	1台	95000円
60Hz	02650104		

テーパーチャック

レーズブラシ等を装着するチャックです。

商品コード..... 02650070
販売単位..... 1個
医院価格..... 1,800円



ストーンチャック

ストーンホイールを装着するためのチャックです。

商品コード..... 02650040
販売単位..... 1個
医院価格..... 1,800円





スーパーサッカー (ダブルアーム)

レースモーター用の集塵機として開発されたポータブル集塵機です。ダスト集積部分が大きく清掃も簡単に行えます。また、強弱の2段階切り替えが可能で、オン、オフスイッチは、手元まで延長することができます。

ホース先端にはハンドラー社スプラッシュフードが装着可能です。

寸法 7cm×22cm×44cm

重量 19.1kg

商品コード	02650014
販売単位	1台
医院価格	155,000円

シングルアーム用



ダブルアーム用



スーパーサッカーシングルアーム用 ダストパック

商品コード	販売単位	医院価格
02650050	6袋/1個	6,900円

スーパーサッカーダブルアーム用 ダストパック

商品コード	販売単位	医院価格
02650060	6袋/1個	5,600円



回転ロウ着台

ベアリングを使用した360度、回転式ロウ着台です。スムーズな回転で正確な作業が可能です。

商品コード	02650130
販売単位	1箱
医院価格	7,000円



スーパーサッカー (シングルアーム)

吸引力の強力な、ポータブル集塵機です。ダストパック方式で清掃が行えます。強弱は、無段階調節でオン、オフスイッチは、本体上部パネルで行います。

ホース先端にはハンドラー社のスプラッシュフードが装着可能です。

寸法 25cm×39cm×35.5cm

重量 16kg

商品コード	02650024
販売単位	1台
医院価格	140,000円



スーパーサッカー用 フィッシュマウス クローズフィルター付き

直径15cm以上の大型フィッシュマウスです。石膏、レジンの切削作業時の粉塵の飛びちりを防ぎます。

寸法 38cm×20cm×16cm

重量 1.4kg

商品コード	02650120
販売単位	1個
医院価格	26,000円

卓上マイクロダスト集塵機用 ダストフィルター

寸法 30cm×81cm×5cm

商品コード	02680144
販売単位	1個
医院価格	6,800円

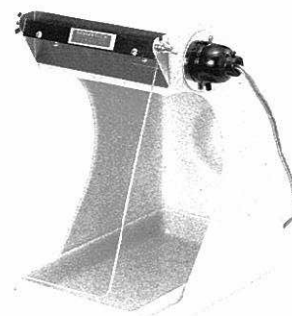

スプラッシュフード (ライト付)

スーパーサッカー用の専用フードです。フード全体が作業しやすい大きさです。

寸法 15cm×25cm×30cm

重量 2.3kg

商品コード	02650085
販売単位	1個
医院価格	26,000円



卓上マイクロダスト集塵機

ポーセレンの切削、合金の研磨用の卓上マイクロダスト集塵機です。本体フードに集塵機能を内蔵していますので、吸引ホースを引く必要はありません。フード内部にはライトが付いています。ダスト処理は、フード後方のフィルターを交換します。

寸法 22cm×35.5cm×30.5cm

重量 17kg

商品コード	02650114
販売単位	1台
医院価格	80,000円

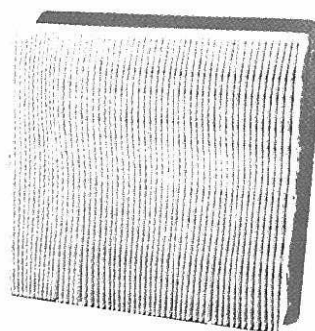

ベロッティ社

精密機械、インスツルメントの生産工程で必要とする高品質な研磨を支え続けるドイツのブラシメーカーです。

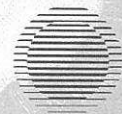

BELLOTTI

Seit 1937
Rotierende Polierwerkzeuge

ベロッティ社は、歯科用、宝飾用、そして工業用の回転研磨ブラシの製造会社であります。

1937年の設立以来、その伝統に培われた技術革新に基づいて、今日に至っています。

ベロッティ社の製品は、常に芸術的技術に基づく、高い地位を誇って参りました。

これらの様々な特徴は、世界的に知られた先進的なこの道の製造業者としての地位を得るに至りました。

この革新性と信頼性は、我が社の優れた将来を決定づけ、保証しています。

ベロッティ社のブラシは、当社の誇る最新のコンピュータ技術を駆使したCNCコンピュータ制御によるブラシ製造設備により製造されています。

当社は、DIN EN ISO 9001を取得しております。

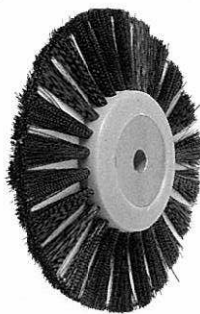
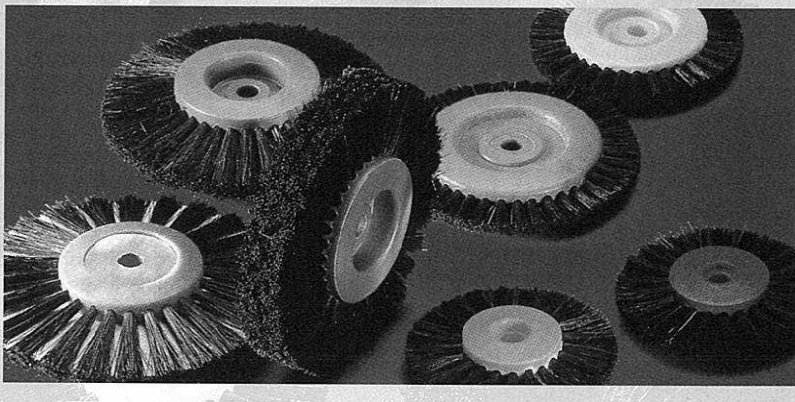

レーズブラシ ブルー 2列/3列(布入り)

ブラシの間にコットン布が挟み込んであるので研磨材を良く取り込みます。仕上げ研磨に最適です。



リンカイ レーズブラシ グリーン

中心部分のプラスチックの直径が大きく毛の配列が緻密になっています。コバルトクロムの研磨に適することで金属床用として最適です。毛の配列は、1列と2列と4列があります。

リンカイ レーズブラシ イエロー

レジン義歯研磨に適したレーズブラシです。レーズモータとの固定が強固なプラスチックを使用しブレのない作業が可能です。毛の配列は、1.2.3列の3種類があります。

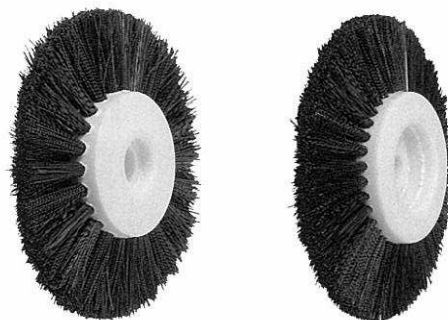
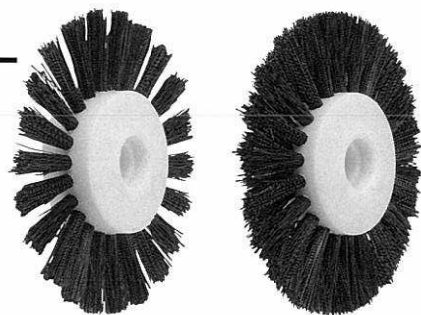

リンカイ レーズブラシ オレンジ

レジン義歯、金属床の研磨に適したレーズブラシです。グリーン、イエロー同様に耐久性に優れたブラシです。毛の配列は、1.2.3.4列の4種類があります。

商品	商品コード	販売単位	単位(1袋10個入り)	医院価格
ブルー	02420141	2列	25mm/毛15mm	6,000円
	02420151	3列	35mm/毛20mm	8,000円
グリーン	02420011	1列	50mm/毛10mm	4,080円
	02420021	2列	50mm/毛10mm	5,290円
	02420730	4列	40mm/毛20mm	5,750円
イエロー	02420071	1列	25mm/毛15mm	2,070円
	02420081	2列	25mm/毛15mm	2,820円
	02420091	3列	40mm/毛20mm	3,800円
オレンジ	02420031	1列	25mm/毛18mm	2,300円
	02420041	2列	25mm/毛15mm	4,080円
	02420051	3列	25mm/毛15mm	5,290円
	02420061	4列	40mm/毛20mm	8,200円

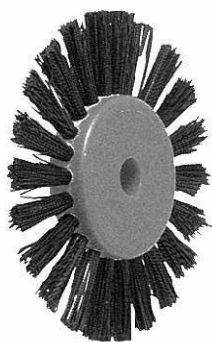

リンカイ レースブラシ レッド 1列

レースモーターを使用した研磨において細かい部分の研磨に適しています。
レジンクラウンやポーセレンクラウンなどの補綴物の研磨にも適します。
毛の長さは、短毛と長毛の2種類があります。

商品コード	種類	単位(1袋10個入り)	医院価格
02420131	短毛	40mm/毛 8mm	2,300円
02420121	長毛	40mm/毛15mm	2,300円

レジンハイポリッシャー

レースモーターを使用した研磨において細かい部分の研磨に適しています。
レジンクラウンやポーセレンクラウンなどの補綴物の研磨の最終仕上げに適しています。
毛の性質としては、軟毛を使用しています。

商品コード	配列	単位(1袋10個入り)	医院価格
02420111	1列	40mm/毛 8mm	1,800円

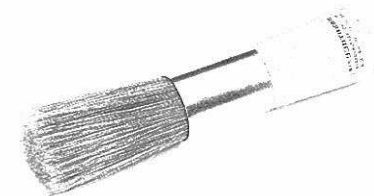

デンチャーブラシ

義歯製作において、人工歯排列、歯肉形成によるワックスの削り粉を広い面積のブラシで削除できます。

商品コード	02420180
販売単位	1本
医院価格	2,100円

義歯用バフ

義歯研磨の最終仕上げとして使用します。金属床、レジン床に適しています。研磨材とのなじみがよいバフです。大、小の2種類があります。

商品コード	単位(1袋5個入り)	医院価格
02420161	大 7cm	5,200円
02420171	小 6cm	4,600円

義歯用フェルト ポリッシャー

上顎義歯口蓋部分、下顎義歯内側部分の仕上げ研磨に使用します。

商品コード	単位(1袋5個入り)	医院価格
02420481	ロング 5cm	2,500円
02420491	ショート 4cm	2,100円

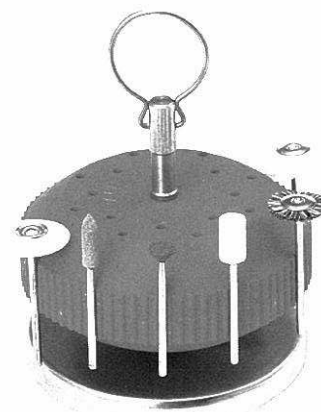

マグネットバースタンド

本体外周は、強力なマグネットで各種スチールバーを整理しておけます。中央部分には、16本のステンレス製のバーを整理しておけます。バースタンド部分は、回転するためバーの選択が容易に行えます。
また、中央部分にリングが付いているので研修会での持ち運びに便利です。

商品コード	02420630
販売単位	1個
医院価格	10,000円

リンカイロビンソンブラシ

リンカイロビンソンブラシは、研磨を目的とした最高品質毛を使用しています。耐久性に優れた馬毛、羊毛の2種類から製造されています。
各サイズ3種類があります。

商品コード	サイズ	固さ	販売単位	医院価格
02420241	17φ	ソフト	1箱 12本入 /12箱	23,000円
02420301	19φ			
02420361	21φ			
02420221	17φ	ミディアム		
02420281	19φ			
02420341	21φ			
02420201	17φ	ハード		
02420261	19φ			
02420321	21φ			

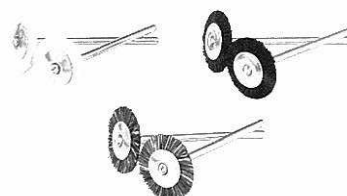
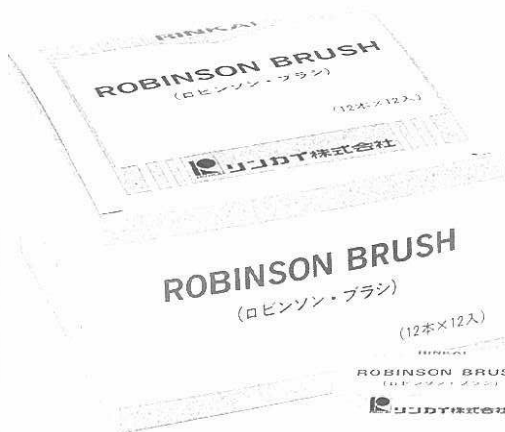



リンカイペンシルブラシ ソフト

咬合面、隣接面、クラスプの仕上げ研磨に適しています。

リンカイペンシルブラシ ソフト

商品コード	02420471
販売単位	10本入り/1袋
医院価格	1,600円



リンカイペンシルブラシ ミディアム

咬合面、隣接面、クラスプの研磨に適しています。

リンカイペンシルブラシ ミディアム

商品コード	02420451
販売単位	10本入り/1袋
医院価格	1,600円



リンカイペンシルブラシ ミディアムソフト 大

咬合面、隣接面、クラスプの仕上げ研磨に適したミディアムソフトブラシです。

リンカイペンシルブラシ ミディアムソフト 大

商品コード	02420461
販売単位	10本入り/1袋
医院価格	1,500円



コットンクロスバフ

極めてソフトな材質から製造されているコットンクロスバフは、金属クラウン、レンジ、陶材の最終仕上げ研磨に適しています。

コットンクロスバフ (直径 21mm) 219-BH

商品コード	02420391
販売単位	10本入り/1箱
医院価格	3,000円



フェルトバフ 3列

適度な硬さのフェルトからなるポイントです。3枚のフェルトを挟み込み広い面積に適應します。

フェルトバフ 3列 (直径 21mm) 219F - H

商品コード	02420401
販売単位	10本入り/1箱
医院価格	2,600円



フェルトポイント (フラット)

しっかりとした形態を持つフェルトポイントです。金属床のクラスプなどの最終研磨に適しています。

フェルトポイント (フラット) 190 - 22 H

商品コード	02420371
販売単位	10本入り/1箱
医院価格	2,800円



フェルトポイント (テーパー)

しっかりとした形態を持つフェルトポイントです。ブリッジ等の隣接面の最終研磨に適しています。

フェルトポイント (テーパー) 191 - 22H

商品コード	02420381
販売単位	10本入り/1箱
医院価格	2,800円



レザーポイント

皮を使用した研磨床ポイントです。銀を含む、貴金属合金の最終研磨に適しています。

レザーポイント 219LH

商品コード	02420411
販売単位	10本入り/1箱
医院価格	2,600円



ウールブラシ

貴金属合金咬合面のサテン仕上げに適しています。

また、EVA材 (マウスガード材) などの軟性材のバリ取り研磨にも適しています。目的に合わせて3種類の硬さがあります。

- ウールブラシ ソフト 219 SFH
- ウールブラシ ミディアム 219 SMH
- ウールブラシ ハード 219 SHH

種類	商品コード	販売単位	医院価格
ソフト	02420421	1箱 10本入り	3,500円
ミディアム	02420441		
ハード	02420431		



M.P.F CERAMIC BRUSH/Stain & Opaque Patettes

———スプリング ポーセレンブラシ／ポーセレン パレット／ステイン パレット／オペーク パレット———

作業効率の向上・作業時間の短縮が期待できる、 ヨーロッパポーセレンインストラクター愛用のポーセレン築成アイテム。

スプリングポーセレンブラシは、ブラシ先端に施されているスプリングを利用し先端を弾く事で正確にブラシ先端を整える事が可能です。
ヨーロッパのポーセレンインストラクターによって考え出されたポーセレンブラシは、張りとしコシがあり、陶材を築成しやすいブラシになっています。
また、先端部分のブラシチップは着脱ができ、本体1本でブラシの交換やサイズを変更する事が可能です。

スプリングポーセレンブラシ II

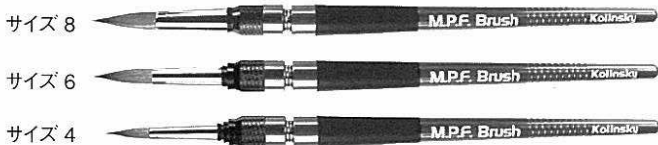

サイズ	販売単位	医院価格
4	1本	13,500円
6		
8		

ハンドルのカラーは6色



ポーセレンブラシチップ

コリンスキーを使用したポーセレンブラシチップは、先端部分のブラシサイズを変える事が可能です。



サイズ	商品コード	販売単位	医院価格
4	05320220	1本	6,900円
6	05320230		
8	05320240		

ポーセレンパレット II

M.P.F.ポーセレンパレットIIは厳選されたイタリア産の吸水性に優れた石を使用し、毛细管現象を利用し水を吸い上げ、パウダーを常に一番良い状態に保ちます。石を覆うナイロン製シートは、スパチュラの摩擦に長期間耐えられ、清掃しやすい材質を使用しております。ふたは透明のプラスチックに変更し、術者がふたを閉めた状態でもパウダーが確認できるようになり、常に清潔な状態でパウダーのコンディションを把握できます。

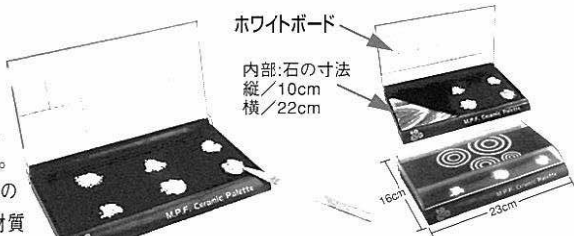

商品コード	05320190
販売単位	1セット
医院価格	18,500円

ポーセレンブラシスタンド

スタンドの口にはポーセレンブラシを乗せるホルダーが施されており、ポーセレンブラシチップの先端を保護します



商品コード	05320180
販売単位	1個
医院価格	7,500円

ポーセレンスパチュラ

ブラジル産の瑪瑙石(めのう)で製作

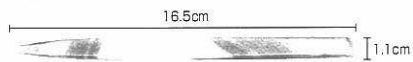

されたポーセレンスパチュラは、パウダーを十分に混ぜられるように先端角度を調整され、少量のパウダーを取り出せるように設計されております。

商品コード	05320200
販売単位	1本
医院価格	6,700円

ステインパレット／オペークパレット

パレットを傾けステップタイプデザインに設計されており、術者の材料へのスムーズなアクセスを可能にします。パレットはプラスチック製で軽量。そして材料を納める白い容器はセラミックで作られており、容器自体のデザインは材料が容器の後部に自然に注がれるように後部に向かって延長されており、容器から流れ出る事を防ぎます。ふたは、透明なプラスチックから作られており、密封され、材料が乾燥する事を防ぎます。

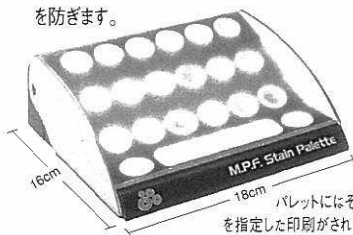

ステインパレット

商品コード	05320140
販売単位	1箱
医院価格	17,000円



オペークパレット

商品コード	05321090
販売単位	1箱
医院価格	17,000円

ブラシプール

ブラシプールは、ボールの下にスポンジを設置する事により、ポーセレンブラシを荒いスポンジで余分な水分を拭き取る一連の動作を素早くさせるように工夫されています。



また、側面に施されている壁は、スプリングブラシの先端を弾く時に飛び散る微量な水分を抑える役割をします。

商品コード	05320330
販売単位	1セット
医院価格	14,000円

ブラシスプール スポンジ (補充品)



商品コード	05320350
販売単位	1枚
医院価格	2,400円

ブラシボール(補充品)



商品コード	05320340
販売単位	1個
医院価格	4,000円

ハニカムトレイ

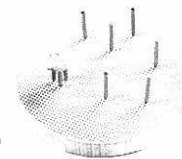

商品コード	05320360
販売単位	1個
医院価格	5,500円

リンカイ技工商品

ネオロイコバルトクロム合金 ショットタイプ

ベリリウムを含まない
生体親和性に優れた
性質です。鑄造性
に優れ溶ダリング
性の良い合金です。



商品コード	03720040
販売単位	1kg/1本
医院価格	28,000円

リンカイパラフィンワックス



スムーズな溶解と形成しやすい性質の
パラフィンワックスです。

適度な粘りがありバイトワックスとして使用する
時割れることはありません。

商品コード	01820010
販売単位	1kg入/1箱
医院価格	4,000円



イージーパンLC (ベリコム社)

特徴

- 光重合用トレーレジン
- 有毒性のガスは発しません
- 粘りがあり操作しやすい
- 収縮し難い性質
- 刺激臭はありません
- ハンドルを付けてもコシがあり形成しやすい

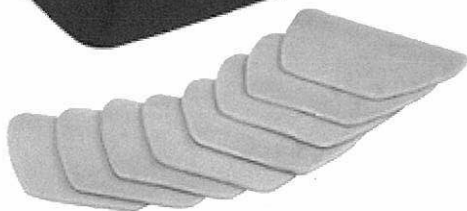

商品コード	0170010
販売単位	1kg入/1箱
医院価格	11,000円



①模型に沿ってソフトタッチで
圧接します。



②余剰部分をカットします。



③ソフトタッチで辺縁
部に圧接します。

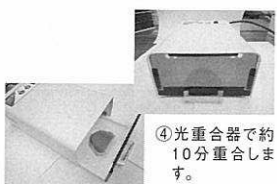

④光重合器で約
10分重合しま
す。

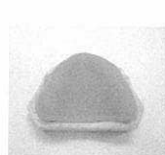

⑤辺縁部を研磨し完成。

完成例

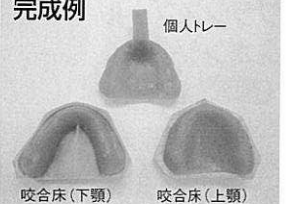

ネオロイコバルトクロム合金 レギュラータイプ

ベリリウムを含まない、長年の臨床において証
明された生体親和性に優れた、コバルトクロム
合金です。レギュラータイプは、柔軟性が高くパー
シャルデンチャーの複雑なクラスプ構造に適し
ています。

さらに合金の研磨性能が高くバクテリア付着に
伴う変色を防ぎます。

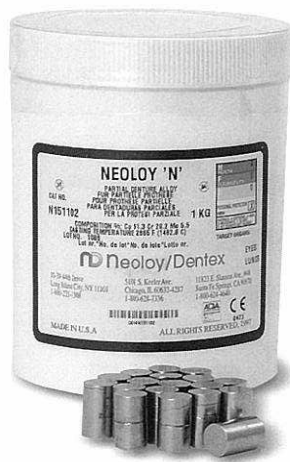

商品コード	03720010
販売単位	1kg/1本
医院価格	40,000円

ネオロイコバルトクロム合金 エクストラハード

レギュラータイプに比べ降伏力・引っ張り・ピッカー
ス硬度を増加させ、伸びを抑えた硬質コバルト
クロム合金です。

商品コード	03720020
販売単位	1kg/1本
医院価格	40,000円

スプルーワックス

スプルーワックスは、鑄造時
のスプルーイングを迅速にし、
自由な形態形成が可能な
ソフトスプルーワックスです。



商品コード	規格	販売単位	医院価格
01820620	1.0mm (100g)	1個	3,500円
01820630	1.5mm (100g)		
01820640	2.0mm (250g)		
01820650	2.5mm (250g)		
01820660	3.0mm (250g)		
01820670	3.5mm (250g)		
01820680	4.0mm (250g)		
01820690	4.5mm (250g)		
01820700	5.0mm (250g)		

リンカイ ワックスパターン



経済性に優れた、鋳造床用のワックスパターンです。形態をとる上で柔軟性が高く割れることはありません。模型に対し密着性がある操作性の良いパターンです。主要の形態をとり揃えています。

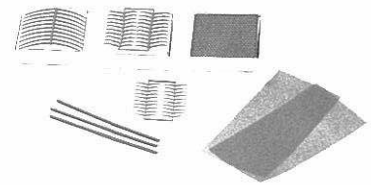
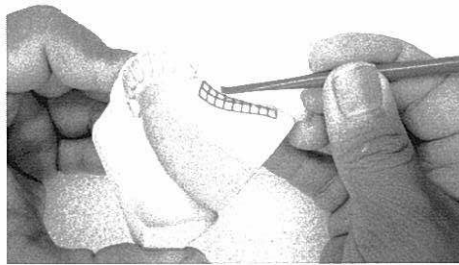

※機密性があり模型から剥がれません。

リンカイ パターンワックス クラスプ システム

<table border="1"> <tr><td>品番/DW-9179LA</td><td>商品</td><td>大臼歯用</td></tr> <tr><td></td><td>商品コード</td><td>01820310</td></tr> <tr><td></td><td>単位</td><td>20枚/1箱</td></tr> <tr><td></td><td>医院価格</td><td>3,500円</td></tr> <tr><td>厚さ/1.3mm</td><td colspan="2">DW-9179LBとの違いアームの角度</td></tr> </table>	品番/DW-9179LA	商品	大臼歯用		商品コード	01820310		単位	20枚/1箱		医院価格	3,500円	厚さ/1.3mm	DW-9179LBとの違いアームの角度		<table border="1"> <tr><td>品番/DW-9179LB</td><td>商品</td><td>大臼歯用</td></tr> <tr><td></td><td>商品コード</td><td>01820320</td></tr> <tr><td></td><td>単位</td><td>20枚/1箱</td></tr> <tr><td></td><td>医院価格</td><td>3,500円</td></tr> <tr><td>厚さ/1.3mm</td><td colspan="2">DW-9179LCとの違いアームの角度</td></tr> </table>	品番/DW-9179LB	商品	大臼歯用		商品コード	01820320		単位	20枚/1箱		医院価格	3,500円	厚さ/1.3mm	DW-9179LCとの違いアームの角度		<table border="1"> <tr><td>品番/DW-9179LC</td><td>商品</td><td>大臼歯用</td></tr> <tr><td></td><td>商品コード</td><td>01820330</td></tr> <tr><td></td><td>単位</td><td>20枚/1箱</td></tr> <tr><td></td><td>医院価格</td><td>3,500円</td></tr> <tr><td>厚さ/1.4mm</td><td colspan="2"></td></tr> </table>	品番/DW-9179LC	商品	大臼歯用		商品コード	01820330		単位	20枚/1箱		医院価格	3,500円	厚さ/1.4mm			<table border="1"> <tr><td>品番/DW-9179SA</td><td>商品</td><td>小大臼歯用</td></tr> <tr><td></td><td>商品コード</td><td>01820340</td></tr> <tr><td></td><td>単位</td><td>20枚/1箱</td></tr> <tr><td></td><td>医院価格</td><td>3,500円</td></tr> <tr><td>厚さ/1.3mm</td><td colspan="2">DW-9179SBとの違いアームの角度</td></tr> </table>	品番/DW-9179SA	商品	小大臼歯用		商品コード	01820340		単位	20枚/1箱		医院価格	3,500円	厚さ/1.3mm	DW-9179SBとの違いアームの角度	
品番/DW-9179LA	商品	大臼歯用																																																													
	商品コード	01820310																																																													
	単位	20枚/1箱																																																													
	医院価格	3,500円																																																													
厚さ/1.3mm	DW-9179LBとの違いアームの角度																																																														
品番/DW-9179LB	商品	大臼歯用																																																													
	商品コード	01820320																																																													
	単位	20枚/1箱																																																													
	医院価格	3,500円																																																													
厚さ/1.3mm	DW-9179LCとの違いアームの角度																																																														
品番/DW-9179LC	商品	大臼歯用																																																													
	商品コード	01820330																																																													
	単位	20枚/1箱																																																													
	医院価格	3,500円																																																													
厚さ/1.4mm																																																															
品番/DW-9179SA	商品	小大臼歯用																																																													
	商品コード	01820340																																																													
	単位	20枚/1箱																																																													
	医院価格	3,500円																																																													
厚さ/1.3mm	DW-9179SBとの違いアームの角度																																																														
<table border="1"> <tr><td>品番/DW-9179SB</td><td>商品</td><td>小大臼歯用</td></tr> <tr><td></td><td>商品コード</td><td>01820350</td></tr> <tr><td></td><td>単位</td><td>20枚/1箱</td></tr> <tr><td></td><td>医院価格</td><td>3,500円</td></tr> <tr><td>厚さ/1.3mm</td><td colspan="2">DW-9179SAとの違いアームの角度</td></tr> </table>	品番/DW-9179SB	商品	小大臼歯用		商品コード	01820350		単位	20枚/1箱		医院価格	3,500円	厚さ/1.3mm	DW-9179SAとの違いアームの角度		<table border="1"> <tr><td>品番/DW-1020SA</td><td>商品</td><td>ボニーハード</td></tr> <tr><td></td><td>商品コード</td><td>01820360</td></tr> <tr><td></td><td>単位</td><td>20枚/1箱</td></tr> <tr><td></td><td>医院価格</td><td>3,500円</td></tr> <tr><td>厚さ/0.75mm</td><td colspan="2"></td></tr> </table>	品番/DW-1020SA	商品	ボニーハード		商品コード	01820360		単位	20枚/1箱		医院価格	3,500円	厚さ/0.75mm			<table border="1"> <tr><td>品番/DW-1020SE</td><td>商品</td><td>ボニーハード</td></tr> <tr><td></td><td>商品コード</td><td>01820370</td></tr> <tr><td></td><td>単位</td><td>20枚/1箱</td></tr> <tr><td></td><td>医院価格</td><td>3,500円</td></tr> <tr><td>厚さ/0.85mm</td><td colspan="2"></td></tr> </table>	品番/DW-1020SE	商品	ボニーハード		商品コード	01820370		単位	20枚/1箱		医院価格	3,500円	厚さ/0.85mm			<table border="1"> <tr><td>品番/DW-1020LA</td><td>商品</td><td>ボニーハード</td></tr> <tr><td></td><td>商品コード</td><td>01820380</td></tr> <tr><td></td><td>単位</td><td>20枚/1箱</td></tr> <tr><td></td><td>医院価格</td><td>3,500円</td></tr> <tr><td>厚さ/0.9mm</td><td colspan="2"></td></tr> </table>	品番/DW-1020LA	商品	ボニーハード		商品コード	01820380		単位	20枚/1箱		医院価格	3,500円	厚さ/0.9mm		
品番/DW-9179SB	商品	小大臼歯用																																																													
	商品コード	01820350																																																													
	単位	20枚/1箱																																																													
	医院価格	3,500円																																																													
厚さ/1.3mm	DW-9179SAとの違いアームの角度																																																														
品番/DW-1020SA	商品	ボニーハード																																																													
	商品コード	01820360																																																													
	単位	20枚/1箱																																																													
	医院価格	3,500円																																																													
厚さ/0.75mm																																																															
品番/DW-1020SE	商品	ボニーハード																																																													
	商品コード	01820370																																																													
	単位	20枚/1箱																																																													
	医院価格	3,500円																																																													
厚さ/0.85mm																																																															
品番/DW-1020LA	商品	ボニーハード																																																													
	商品コード	01820380																																																													
	単位	20枚/1箱																																																													
	医院価格	3,500円																																																													
厚さ/0.9mm																																																															
<table border="1"> <tr><td>品番/DW-3010</td><td>商品</td><td>リングバルブテンション</td></tr> <tr><td></td><td>商品コード</td><td>01820390</td></tr> <tr><td></td><td>単位</td><td>20枚/1箱</td></tr> <tr><td></td><td>医院価格</td><td>3,500円</td></tr> <tr><td>厚さ/1.0mm</td><td colspan="2"></td></tr> </table>	品番/DW-3010	商品	リングバルブテンション		商品コード	01820390		単位	20枚/1箱		医院価格	3,500円	厚さ/1.0mm			<table border="1"> <tr><td>品番/DW-3020</td><td>商品</td><td>ローチクラスプアーム</td></tr> <tr><td></td><td>商品コード</td><td>01820400</td></tr> <tr><td></td><td>単位</td><td>20枚/1箱</td></tr> <tr><td></td><td>医院価格</td><td>3,500円</td></tr> <tr><td>厚さ/1.15mm</td><td colspan="2"></td></tr> </table>	品番/DW-3020	商品	ローチクラスプアーム		商品コード	01820400		単位	20枚/1箱		医院価格	3,500円	厚さ/1.15mm			<table border="1"> <tr><td>品番/DW-0303RCCA</td><td>商品</td><td>リングクラスプ(曲)</td></tr> <tr><td></td><td>商品コード</td><td>01820410</td></tr> <tr><td></td><td>単位</td><td>20枚/1箱</td></tr> <tr><td></td><td>医院価格</td><td>3,500円</td></tr> <tr><td>厚さ/1.3mm</td><td colspan="2"></td></tr> </table>	品番/DW-0303RCCA	商品	リングクラスプ(曲)		商品コード	01820410		単位	20枚/1箱		医院価格	3,500円	厚さ/1.3mm			<table border="1"> <tr><td>品番/DW-0303RCCB</td><td>商品</td><td>リングクラスプ(曲)</td></tr> <tr><td></td><td>商品コード</td><td>01820420</td></tr> <tr><td></td><td>単位</td><td>20枚/1箱</td></tr> <tr><td></td><td>医院価格</td><td>3,500円</td></tr> <tr><td>厚さ/1.3mm</td><td colspan="2"></td></tr> </table>	品番/DW-0303RCCB	商品	リングクラスプ(曲)		商品コード	01820420		単位	20枚/1箱		医院価格	3,500円	厚さ/1.3mm		
品番/DW-3010	商品	リングバルブテンション																																																													
	商品コード	01820390																																																													
	単位	20枚/1箱																																																													
	医院価格	3,500円																																																													
厚さ/1.0mm																																																															
品番/DW-3020	商品	ローチクラスプアーム																																																													
	商品コード	01820400																																																													
	単位	20枚/1箱																																																													
	医院価格	3,500円																																																													
厚さ/1.15mm																																																															
品番/DW-0303RCCA	商品	リングクラスプ(曲)																																																													
	商品コード	01820410																																																													
	単位	20枚/1箱																																																													
	医院価格	3,500円																																																													
厚さ/1.3mm																																																															
品番/DW-0303RCCB	商品	リングクラスプ(曲)																																																													
	商品コード	01820420																																																													
	単位	20枚/1箱																																																													
	医院価格	3,500円																																																													
厚さ/1.3mm																																																															
<table border="1"> <tr><td>品番/DW-0303RC</td><td>商品</td><td>リングクラスプ(直)</td></tr> <tr><td></td><td>商品コード</td><td>01820430</td></tr> <tr><td></td><td>単位</td><td>20枚/1箱</td></tr> <tr><td></td><td>医院価格</td><td>3,500円</td></tr> <tr><td>厚さ/1.3mm</td><td colspan="2"></td></tr> </table>	品番/DW-0303RC	商品	リングクラスプ(直)		商品コード	01820430		単位	20枚/1箱		医院価格	3,500円	厚さ/1.3mm																																																		
品番/DW-0303RC	商品	リングクラスプ(直)																																																													
	商品コード	01820430																																																													
	単位	20枚/1箱																																																													
	医院価格	3,500円																																																													
厚さ/1.3mm																																																															

リンカイ パターンワックス リテンション システム

<table border="1"> <tr><td>品番/DW-6014LA</td><td>商品</td><td>スクエアリテンションA</td></tr> <tr><td></td><td>商品コード</td><td>01820440</td></tr> <tr><td></td><td>単位</td><td>20枚/1箱</td></tr> <tr><td></td><td>医院価格</td><td>3,500円</td></tr> <tr><td>厚さ/70x70mm/0.8mm</td><td colspan="2">フレーム 1.5x1.5 線の太さ 0.75mm</td></tr> </table>	品番/DW-6014LA	商品	スクエアリテンションA		商品コード	01820440		単位	20枚/1箱		医院価格	3,500円	厚さ/70x70mm/0.8mm	フレーム 1.5x1.5 線の太さ 0.75mm		<table border="1"> <tr><td>品番/DW-6014LB</td><td>商品</td><td>スクエアリテンションB</td></tr> <tr><td></td><td>商品コード</td><td>01820450</td></tr> <tr><td></td><td>単位</td><td>20枚/1箱</td></tr> <tr><td></td><td>医院価格</td><td>3,500円</td></tr> <tr><td>厚さ/70x70mm/0.8mm</td><td colspan="2">フレーム 2.3x2.3 線の太さ 0.65mm</td></tr> </table>	品番/DW-6014LB	商品	スクエアリテンションB		商品コード	01820450		単位	20枚/1箱		医院価格	3,500円	厚さ/70x70mm/0.8mm	フレーム 2.3x2.3 線の太さ 0.65mm		<table border="1"> <tr><td>品番/DW-6014S</td><td>商品</td><td>スクエアリテンションS</td></tr> <tr><td></td><td>商品コード</td><td>01820460</td></tr> <tr><td></td><td>単位</td><td>20枚/1箱</td></tr> <tr><td></td><td>医院価格</td><td>3,500円</td></tr> <tr><td>厚さ/70x70mm/0.8mm</td><td colspan="2">フレーム 1.5x1.5 線の太さ 0.70mm</td></tr> </table>	品番/DW-6014S	商品	スクエアリテンションS		商品コード	01820460		単位	20枚/1箱		医院価格	3,500円	厚さ/70x70mm/0.8mm	フレーム 1.5x1.5 線の太さ 0.70mm		<table border="1"> <tr><td>品番/DW-6014R2C</td><td>商品</td><td>ラウンドリテンション2.0</td></tr> <tr><td></td><td>商品コード</td><td>01820470</td></tr> <tr><td></td><td>単位</td><td>20枚/1箱</td></tr> <tr><td></td><td>医院価格</td><td>3,500円</td></tr> <tr><td>厚さ/70x70mm/0.8mm</td><td colspan="2">フレーム 2.0φ</td></tr> </table>	品番/DW-6014R2C	商品	ラウンドリテンション2.0		商品コード	01820470		単位	20枚/1箱		医院価格	3,500円	厚さ/70x70mm/0.8mm	フレーム 2.0φ	
品番/DW-6014LA	商品	スクエアリテンションA																																																													
	商品コード	01820440																																																													
	単位	20枚/1箱																																																													
	医院価格	3,500円																																																													
厚さ/70x70mm/0.8mm	フレーム 1.5x1.5 線の太さ 0.75mm																																																														
品番/DW-6014LB	商品	スクエアリテンションB																																																													
	商品コード	01820450																																																													
	単位	20枚/1箱																																																													
	医院価格	3,500円																																																													
厚さ/70x70mm/0.8mm	フレーム 2.3x2.3 線の太さ 0.65mm																																																														
品番/DW-6014S	商品	スクエアリテンションS																																																													
	商品コード	01820460																																																													
	単位	20枚/1箱																																																													
	医院価格	3,500円																																																													
厚さ/70x70mm/0.8mm	フレーム 1.5x1.5 線の太さ 0.70mm																																																														
品番/DW-6014R2C	商品	ラウンドリテンション2.0																																																													
	商品コード	01820470																																																													
	単位	20枚/1箱																																																													
	医院価格	3,500円																																																													
厚さ/70x70mm/0.8mm	フレーム 2.0φ																																																														
<table border="1"> <tr><td>品番/DW-6014R2E</td><td>商品</td><td>ラウンドリテンション2.2</td></tr> <tr><td></td><td>商品コード</td><td>01820480</td></tr> <tr><td></td><td>単位</td><td>20枚/1箱</td></tr> <tr><td></td><td>医院価格</td><td>3,500円</td></tr> <tr><td>厚さ/70x70mm/0.8mm</td><td colspan="2">フレーム 2.0φ</td></tr> </table>	品番/DW-6014R2E	商品	ラウンドリテンション2.2		商品コード	01820480		単位	20枚/1箱		医院価格	3,500円	厚さ/70x70mm/0.8mm	フレーム 2.0φ		<table border="1"> <tr><td>品番/DW-6014R2G</td><td>商品</td><td>ラウンドリテンション2.3</td></tr> <tr><td></td><td>商品コード</td><td>01820490</td></tr> <tr><td></td><td>単位</td><td>20枚/1箱</td></tr> <tr><td></td><td>医院価格</td><td>3,500円</td></tr> <tr><td>厚さ/70x70mm/0.8mm</td><td colspan="2">フレーム 2.2φ</td></tr> </table>	品番/DW-6014R2G	商品	ラウンドリテンション2.3		商品コード	01820490		単位	20枚/1箱		医院価格	3,500円	厚さ/70x70mm/0.8mm	フレーム 2.2φ		<table border="1"> <tr><td>品番/DW-06014H</td><td>商品</td><td>ヘキサゴンリテンション</td></tr> <tr><td></td><td>商品コード</td><td>01820500</td></tr> <tr><td></td><td>単位</td><td>20枚/1箱</td></tr> <tr><td></td><td>医院価格</td><td>3,500円</td></tr> <tr><td>厚さ/70x70mm/0.8mm</td><td colspan="2">フレーム 2.4x2.6 線の太さ 0.65mm</td></tr> </table>	品番/DW-06014H	商品	ヘキサゴンリテンション		商品コード	01820500		単位	20枚/1箱		医院価格	3,500円	厚さ/70x70mm/0.8mm	フレーム 2.4x2.6 線の太さ 0.65mm		<table border="1"> <tr><td>品番/DW-7947A</td><td>商品</td><td>卵型リテンションA</td></tr> <tr><td></td><td>商品コード</td><td>01820510</td></tr> <tr><td></td><td>単位</td><td>20枚/1箱</td></tr> <tr><td></td><td>医院価格</td><td>3,500円</td></tr> <tr><td>1本の長さ/130mm</td><td colspan="2">穴の直径 1.3mm</td></tr> </table>	品番/DW-7947A	商品	卵型リテンションA		商品コード	01820510		単位	20枚/1箱		医院価格	3,500円	1本の長さ/130mm	穴の直径 1.3mm	
品番/DW-6014R2E	商品	ラウンドリテンション2.2																																																													
	商品コード	01820480																																																													
	単位	20枚/1箱																																																													
	医院価格	3,500円																																																													
厚さ/70x70mm/0.8mm	フレーム 2.0φ																																																														
品番/DW-6014R2G	商品	ラウンドリテンション2.3																																																													
	商品コード	01820490																																																													
	単位	20枚/1箱																																																													
	医院価格	3,500円																																																													
厚さ/70x70mm/0.8mm	フレーム 2.2φ																																																														
品番/DW-06014H	商品	ヘキサゴンリテンション																																																													
	商品コード	01820500																																																													
	単位	20枚/1箱																																																													
	医院価格	3,500円																																																													
厚さ/70x70mm/0.8mm	フレーム 2.4x2.6 線の太さ 0.65mm																																																														
品番/DW-7947A	商品	卵型リテンションA																																																													
	商品コード	01820510																																																													
	単位	20枚/1箱																																																													
	医院価格	3,500円																																																													
1本の長さ/130mm	穴の直径 1.3mm																																																														
<table border="1"> <tr><td>品番/DW-7947B</td><td>商品</td><td>卵型リテンションA</td></tr> <tr><td></td><td>商品コード</td><td>01820520</td></tr> <tr><td></td><td>単位</td><td>20枚/1箱</td></tr> <tr><td></td><td>医院価格</td><td>3,500円</td></tr> <tr><td>1本の長さ/130mm</td><td colspan="2">穴の直径 1.3mm</td></tr> </table>	品番/DW-7947B	商品	卵型リテンションA		商品コード	01820520		単位	20枚/1箱		医院価格	3,500円	1本の長さ/130mm	穴の直径 1.3mm		<table border="1"> <tr><td>品番/DW-7947C</td><td>商品</td><td>卵型リテンションB</td></tr> <tr><td></td><td>商品コード</td><td>01820530</td></tr> <tr><td></td><td>単位</td><td>20枚/1箱</td></tr> <tr><td></td><td>医院価格</td><td>3,500円</td></tr> <tr><td>1本の長さ/130mm</td><td colspan="2">穴の直径 1.3mm</td></tr> </table>	品番/DW-7947C	商品	卵型リテンションB		商品コード	01820530		単位	20枚/1箱		医院価格	3,500円	1本の長さ/130mm	穴の直径 1.3mm		<table border="1"> <tr><td>品番/DW-7947D</td><td>商品</td><td>大臼歯用</td></tr> <tr><td></td><td>商品コード</td><td>01820540</td></tr> <tr><td></td><td>単位</td><td>20枚/1箱</td></tr> <tr><td></td><td>医院価格</td><td>3,500円</td></tr> <tr><td>1本の長さ/130mm</td><td colspan="2">穴の直径 1.3mm</td></tr> </table>	品番/DW-7947D	商品	大臼歯用		商品コード	01820540		単位	20枚/1箱		医院価格	3,500円	1本の長さ/130mm	穴の直径 1.3mm		<table border="1"> <tr><td>品番/DW-7947E</td><td>商品</td><td>大臼歯用</td></tr> <tr><td></td><td>商品コード</td><td>01820550</td></tr> <tr><td></td><td>単位</td><td>20枚/1箱</td></tr> <tr><td></td><td>医院価格</td><td>3,500円</td></tr> <tr><td>1本の長さ/130mm</td><td colspan="2"></td></tr> </table>	品番/DW-7947E	商品	大臼歯用		商品コード	01820550		単位	20枚/1箱		医院価格	3,500円	1本の長さ/130mm		
品番/DW-7947B	商品	卵型リテンションA																																																													
	商品コード	01820520																																																													
	単位	20枚/1箱																																																													
	医院価格	3,500円																																																													
1本の長さ/130mm	穴の直径 1.3mm																																																														
品番/DW-7947C	商品	卵型リテンションB																																																													
	商品コード	01820530																																																													
	単位	20枚/1箱																																																													
	医院価格	3,500円																																																													
1本の長さ/130mm	穴の直径 1.3mm																																																														
品番/DW-7947D	商品	大臼歯用																																																													
	商品コード	01820540																																																													
	単位	20枚/1箱																																																													
	医院価格	3,500円																																																													
1本の長さ/130mm	穴の直径 1.3mm																																																														
品番/DW-7947E	商品	大臼歯用																																																													
	商品コード	01820550																																																													
	単位	20枚/1箱																																																													
	医院価格	3,500円																																																													
1本の長さ/130mm																																																															
<table border="1"> <tr><td>品番/PFT-220B</td><td>商品</td><td>大臼歯用</td></tr> <tr><td></td><td>商品コード</td><td>01820560</td></tr> <tr><td></td><td>単位</td><td>10枚/1箱</td></tr> <tr><td></td><td>医院価格</td><td>3,500円</td></tr> <tr><td>厚さ/1.2mm</td><td colspan="2"></td></tr> </table>	品番/PFT-220B	商品	大臼歯用		商品コード	01820560		単位	10枚/1箱		医院価格	3,500円	厚さ/1.2mm			<table border="1"> <tr><td>品番/DW-2010</td><td>商品</td><td>大臼歯用</td></tr> <tr><td></td><td>商品コード</td><td>01820570</td></tr> <tr><td></td><td>単位</td><td>10枚/1箱</td></tr> <tr><td></td><td>医院価格</td><td>3,500円</td></tr> <tr><td>厚さ/1.0mm</td><td colspan="2"></td></tr> </table>	品番/DW-2010	商品	大臼歯用		商品コード	01820570		単位	10枚/1箱		医院価格	3,500円	厚さ/1.0mm			<table border="1"> <tr><td>品番/DW-2020</td><td>商品</td><td>大臼歯用</td></tr> <tr><td></td><td>商品コード</td><td>01820580</td></tr> <tr><td></td><td>単位</td><td>10枚/1箱</td></tr> <tr><td></td><td>医院価格</td><td>3,500円</td></tr> <tr><td>厚さ/0.85mm</td><td colspan="2"></td></tr> </table>	品番/DW-2020	商品	大臼歯用		商品コード	01820580		単位	10枚/1箱		医院価格	3,500円	厚さ/0.85mm																		
品番/PFT-220B	商品	大臼歯用																																																													
	商品コード	01820560																																																													
	単位	10枚/1箱																																																													
	医院価格	3,500円																																																													
厚さ/1.2mm																																																															
品番/DW-2010	商品	大臼歯用																																																													
	商品コード	01820570																																																													
	単位	10枚/1箱																																																													
	医院価格	3,500円																																																													
厚さ/1.0mm																																																															
品番/DW-2020	商品	大臼歯用																																																													
	商品コード	01820580																																																													
	単位	10枚/1箱																																																													
	医院価格	3,500円																																																													
厚さ/0.85mm																																																															



ジェットスプレー



(铸造用プラスチックスプレー)

铸造用に開発されたプラスチックスプレーシステムです。熱を加え自由に曲げることができます。

商品	商品コード	規格	サイズ	販売単位	医院価格
Rタイプ (湯だまりタイプ)	04220010	L	大 3mm×5mm	200入/1箱	2,300円
	04220020	M	中 3mm×4mm		
	04220030	S	小 2mm×3mm		
Bタイプ (バータイプ)	04220040	L	大 3.5mm×150mm	30入/1箱	980円
	04220050	M	中 3mm×150mm		
	04220060	S	小 2.5mm×150mm		



ソルダリングインベストメント

(蠟着用埋没材)

即効性に優れていながら寸法精度がよく、硬化後の強度にも優れています。また耐熱性に優れているため硬化後すぐに焼成できます。

スイス製のリンカイソルダリングインベストメントは、ソルダリングの精度と作業時間の節約を目的に製造されています。焼成後、インベストメントの通気性と熱伝導性がよく、蠟材の流れが良好です。

商品コード	販売単位	医院価格
03620011	5Kg入り	10,000円
03620020	1Kgボトル付き	2,800円
03620030	1Kgリフィル	2,500円

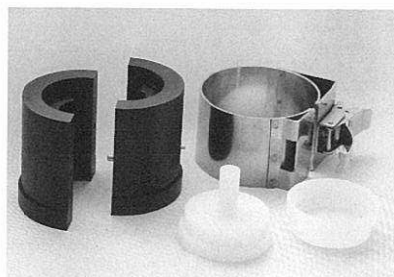
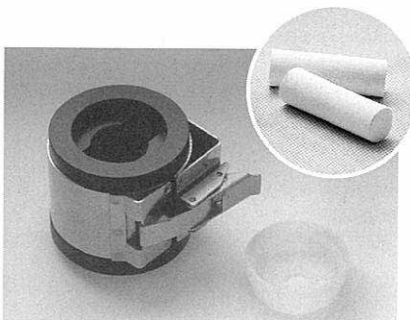

プレスセラミックリングインレーメーカー

プレスセラミックの膨張を抑え適度に優れた捕綴物を製作するために開発された特殊リングです。インレー、ラミネート、ブリッジのプレスに適しています。

商品コード	04620010
販売単位	1個
医院価格	46,000円

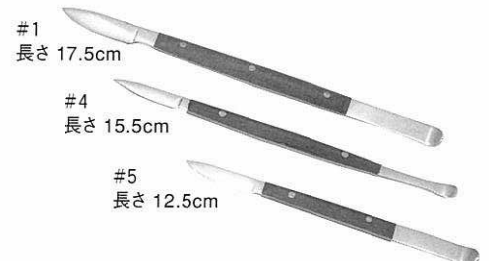

ワックスナイフ

義歯製作において人工歯排列、歯肉形成に有効なワックススパチエラです。目的に合わせ3タイプがあります。

	商品コード	販売単位	医院価格
#1	00730340	1本	2,000円
#4	00730370		
#5	00730380		



文献資料

デスポーザブル プランジャー

埋没材との熱膨張に近づけることでプレスセラミック、プレス時に最適な熱膨張でプレスが可能です。

商品コード	04620020
販売単位	50入/1箱
医院価格	18,000円

リンカイ ツインピン

リンカイツインピンは、精度と優れた操作性を備えた、精密ダウエルピンです。ツインピン基底部は浮き上がりを防止し、分割模型のスムーズな着脱が行えます。

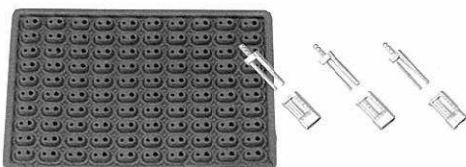

商品コード	販売単位	医院価格
00730310	1,000 本入	20,000円

リンカイ ダウエルピン

リンカイダウエルピンは、正確な模型分割を目的として前歯部用と臼歯部用の2種類の太さを用意しております。



商品コード	規格	販売単位	医院価格
00730320	前歯用	5,000本入	30,000円
00730330	臼歯用		



リンカイマンドレール

商品コード	02020160
販売単位	12本入/1袋
医院価格	1,500円



R-K 咬合器

長年使用され続けてきた要望の多いデザインです。

商品コード	規格	販売単位	医院価格
01850020	RK-咬合器	1台	6,800円
01880030	RK-咬合起用固定ピン	2本入/1袋	400円



シルカット

重付加型デュプリケーション用

シリコンは、不可逆性の性質から使用後の廃棄処理に問題があります。シリコン材の再利用として環境問題に厳しいドイツでシルカットが開発されました。シリコンを粉碎し新たなシリコン材に混入させ再利用をすることが可能になります。また、一時処理の廃棄を容易にします。

寸法・210×430×460mm 重量・14kg

商品コード	03150014
販売単位	1台
医院価格	450,000円

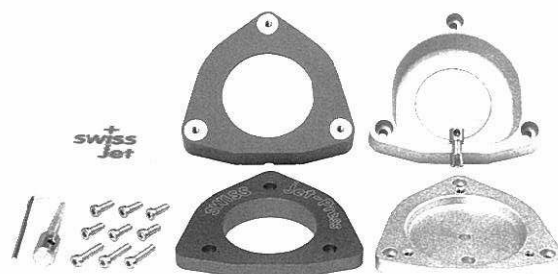

スイスジェット (インジェクション) (スイス製)

スイスジェットは、全く新しいレジン圧入タイプのフラスコです。使用するレジンは、通常の加熱重合レジンや常温重合レジンが使用できます。特別な加圧填入システムは必要としません。フラスコ上部からレジンを圧入する方式により、従来の加圧機でレジンの填入が行えます。2個のフラスコを同時にプレスできるので上下顎義歯が同時に製作できます。

内容・本体、説明ビデオ
寸法・縦12/横13/高さ6.5 (cm)
重量・1.5kg

商品コード	04050010
販売単位	1セット
医院価格	145,000円

シーバイト型 簡易型咬合器



シーバイト簡易咬合器は、ディスポーザブルとして使用できる咬合器です。本体は、非常に軽く技工所から症例と共に発送することが可能です。2次石膏の使用量が非常に少なく、短時間で咬合器装着が行えます。ダウエルピンの使用がなくなります。(必要に応じダウエルピンを使用できます。)

MPF LEDライト

MPF LEDライトは、5個の強力LEDライトと1個のLEDスポットライトからなるスタンドライトです。特殊な形態のヘッド部分は、ポーセレン作業を考慮に入れ補綴物に対し手前から光を照らすことができ術者は、カメラのリングライトを当てているように照らすことが可能です。

商品コード	販売単位	医院価格
05350014	1台	150,000円



片顎用

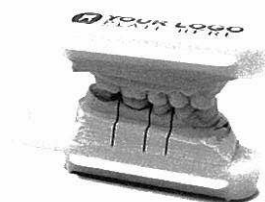

シーバイト咬合器 片顎用

商品コード	販売単位	医院価格
05220011	レギュラーパック 25組/1箱	5,000円
05220021	ラボパック 50組/1箱	9,800円

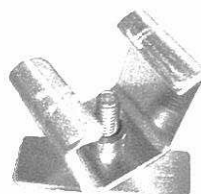

ストーンインジェクター 片顎用

商品コード	販売単位	医院価格
05220050	1個	1,200円

※模型をトレイから取り出す時に使用します。



インサイザルピン

商品コード	05220060
販売単位	1組
医院価格	240円

全顎用



シーバイト咬合器 全顎用

商品コード	販売単位	医院価格
05220090	レギュラーパック 50組/1箱	15,000円



ストーンインジェクター 全顎用

商品コード	販売単位	医院価格
05220100	1個	800円

※模型をトレイから取り出す時に使用します。

スティールマスター

リンカイ スティールマスターは、合金の切削、研磨を同時に進めることができます。
 切削、研磨の時間短縮につながり、硬質コバルトクロムから焼付合金まで使用できます。
 目的に合わせてホイール、ディスク、ポイントの3種類があります。

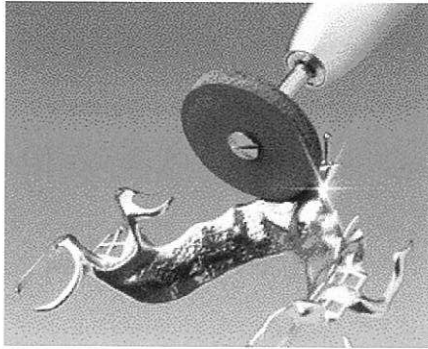

商品	商品コード	販売単位	医院価格
ホイール型	02120010	10本入/1袋	900円
	02120020	50本入/1箱	4,500円
ディスク型	02120030	10本入/1袋	900円
	02120040	50本入/1箱	4,500円
ポイント型	02120050	10本入/1袋	900円
	02120060	50本入/1箱	4,500円

ISO No ISO Ø 1/10 mm Head L mm	371 - 534 220 1	372 - 534 220 3	114 - 534 060 22
形態	ディスク型	ホイール型	ポイント型

陶材焼付合金の調整等に最適です。

合金の切削、形態修正に最適です。ハードタイプのカーボランダムポイントです。

硬質でコバルトクロム合金の形態修正に適したポイントです。



ホワイトポイント

商品コード	規格	販売単位	医院価格
00730260	11W	100本入 1箱	6,350円
00730270	20W		
00730280	30W		
00730290	42W		
00730300	59W		

カーボランダムポイント グリーン (ハードタイプ)

商品コード	規格	販売単位	医院価格
00730440	09-(10)	100本入	6,350円
00730450	10-(09)		
00730420	11-(11)		
00730100	13-(13)		
00730110	19-(07)		
00730120	20-(04)		
00730130	22-(12)		
00730140	28-(01)		
00730150	30(02)		
00730160	42-(08)		
00730170	44-(03)		
00730180	48-(05)		
00730190	53-(06)		
00730200	301		

レッドポイント

商品コード	規格	販売単位	医院価格
00730210	11A	100本入 1箱	6,350円
00730220	20A		
00730230	30A		
00730240	42A		
00730250	59A		
00730200	301A		

リンカイ シリコンポイント

適度な硬さと耐久性をもち切れる感覚のシリコンポイントです。



商品コード	規格	販売単位	医院価格
02020010	SB10	12本入 1箱	1,650円
02020030	SB11		
02020050	SB13		
02020070	SB13S		
02020090	SB28		

商品コード	規格	販売単位	医院価格
02020020	SB10	72本入 1箱	8,500円
02020040	SB11		
02020060	SB13		
02020080	SB13S		
02020100	SB28		













モトロイド研磨材

モトロイド研磨材は、貴金属、ニッケル、コバルト、合金やレジンなど用途に合わせた研磨材です。

商品コード	商品	規格	販売単位	医院価格
02720010	モルデントレッド	貴金属、レジン用	1個	2,000円
02720020	クロメタルグリーン	コバルト合金 仕上げ用		
02720030	クロメタルブラック	コバルト合金 荒研磨用		
02720040	デュアラスター	最終仕上げ用		

クロスカットスーパーファイン 30

陶材焼付用合金、クラウンブリッジ合金の形態修正、陶材、ハイブリッドレジンの形態修正に最適です。

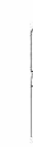





Order-No.	0130.023	0230.023	0430.023	0630.023	0730.023	0830.023	0930.023	1030.023	1130.023	1230.016	1430.014	1730.023
030												
Lmm	14,0	16,0	16,0	17,0	8,0	8,0	5,3	7,0	5,3	8,0	3,5	8,0

Order-No.	0130.023	0230.023	0430.023	0630.023	0730.023	0830.023	0930.023	1030.023	1130.023	1230.016	1430.014	1730.023
Lmm	14,0	16,0	16,0	17,0	8,0	8,0	5,3	7,0	5,3	8,0	3,5	8,0
医院価格	3,210円	3,210円	3,210円	3,210円	3,210円	3,210円	3,210円	3,210円	3,210円	2,990円	2,990円	3,210円

商 品…… クロスカットスーパーファイン 30
販売単位…… 1本入

ダイヤモンドカット 40

プレシャス、セミプレシャス合金、ノンプレシャスボンド合金の最終表面調整に使用します。スーパーファインタイプよりも精密な表面に仕上げます。









Order-No.	0140.023	0240.023	0440.023	0740.023	0840.023	1240.016	5740.045
040							
Lmm	14,0	16,0	16,0	8,0	8,0	8,0	14,1

Order-No.	0140.023	0240.023	0440.023	0740.023	0840.023	1240.016	5740.045
Lmm	14,0	16,0	16,0	8,0	8,0	8,0	14,1
医院価格	3,210円	3,210円	3,210円	3,210円	3,210円	3,210円	4,350円

商 品…… ダイヤモンドカット 40
販売単位…… 1本入

スパイラルカットスーパーファイン 25

チタン合金、コバルトクロム合金など硬質合金の形態修正に最適です。









Order-No.	0725.023	0825.023	1225.016	1325.008	1425.014	1725.023	6925.040	7225.060
025								
Lmm	8,0	8,0	8,0	4,2	3,5	8,0	13,7	14,2

Order-No.	0725.023	0825.023	1225.016	1325.008	1425.014	1725.023	6925.040	7225.060
Lmm	8,0	8,0	8,0	4,2	3,5	8,0	13,7	14,2
医院価格	2,990円	2,990円	2,990円	2,990円	2,990円	2,990円	3,800円	3,800円

商 品…… スパイラルカットスーパーファイン 25
販売単位…… 1本入

クロスカットレジンスターン 50

レジン、石膏材の切削に最適なカーバイトバーです。

Order-No.	5150.060	5250.060	5350.060	5450.060	5550.060	5650.045	5850.060	6050.070	7050.060
050									
Lmm	12,2	12,2	12,2	13,9	15,0	12,9	12,5	14,2	11,0

Order-No.	5150.060	5250.060	5350.060	5450.060	5550.060	5650.045	5850.060	6050.070	7050.060
Lmm	12,2	12,2	12,2	13,9	15,0	12,9	12,5	14,2	11,0
医院価格	3,930円	3,930円	3,930円	3,930円	3,930円	3,930円	3,930円	3,930円	3,930円

商 品…… クロスカットレジンスターン 50
販売単位…… 1本入

テーパー型 クロスカット (粗目)

先端がラウンド形状のクロスカットバーです。形態修正用の荒仕上げ用のバーです。

2535

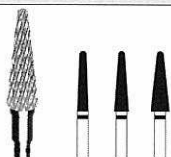

2° 4° 6°

商 品……………テーパー型 クロスカット (粗目)
販売単位……………1本入
医院価格……………4,950円

テーパー型 クロスカット 丸形

先端がラウンドタイプのクロスカットバーです。仕上げ用に使用します。

2536

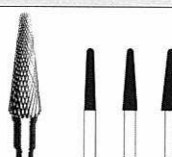

2° 4° 6°

商 品……………テーパー型 クロスカット 丸形
販売単位……………1本入
医院価格……………4,300円

テーパー型 クロスカット 角形

先端がフラットタイプのクロスカットバーです。仕上げ用に使用します。

2436

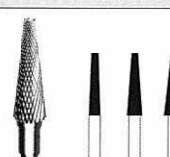

2° 4° 6°

商 品……………テーパー型 クロスカット 角形
販売単位……………1本入
医院価格……………4,300円

テーパー型 シングルカット 丸形

先端がラウンドタイプのシングルカットバーです。仕上げ用に使用します。

2566

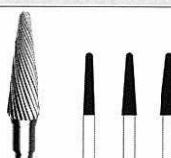

2° 4° 6°

商 品……………テーパー型 シングルカット 丸形
販売単位……………1本入
医院価格……………4,000円

テーパー型 シングルカット 角形

先端がラウンドタイプのシングルカットバーです。仕上げ用に使用します。

2466

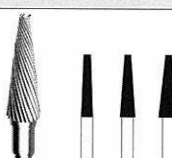

2° 4° 6°

商 品……………テーパー型 シングルカット 角形
販売単位……………1本入
医院価格……………4,000円

平行 クロスカット (粗目)

荒仕上げに最適な平行のストレートバーです。先端部分は、ラウンドタイプです。

ISO-Nr. 010 015 023

2635



Lmm 8,0 10,0 15,0

商 品……………平行 クロスカット (粗目)
販売単位……………1本入
医院価格……………3,800円

平行 クロスカット 丸形

調整、最終仕上げに最適な平行のストレートバーです。先端部分は、ラウンドタイプです。

ISO-Nr. 010 015 023

2636

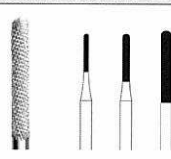

Lmm 8,0 10,0 15,0

商 品……………平行 クロスカット 丸形
販売単位……………1本入
医院価格……………3,800円

平行 シングルカット 丸形

調整、最終仕上げに最適な平行のストレートバーです。先端部分は、ラウンドタイプです。

ISO-Nr. 010 015 023

2666

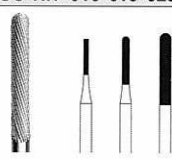

Lmm 8,0 10,0 15,0

商 品……………平行 シングルカット 丸形
販売単位……………1本入
医院価格……………3,500円

平行 シングルカット 角形

調整、最終仕上げに最適な平行のストレートバーです。先端部分は、フラットタイプです。

ISO-Nr. 007 010 015 023

2966

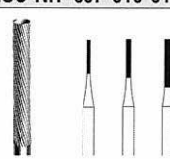

Lmm 7,0 8,0 10,0 15,0

商 品……………平行 シングルカット 角形
販売単位……………1本入
医院価格……………3,800円

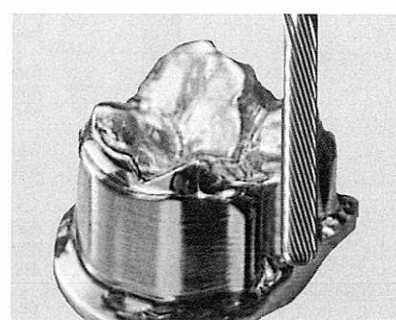
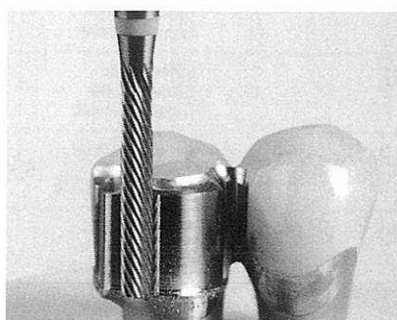

Williams

アカデミーゴールド25g(承認番号22000EZ00515000)/ハーモニーメディアム25g(承認番号22000EZ00551000)/ハーモニーハード25g(承認番号22000EZ00558000)/ブリリアントゴールド25g(承認番号22000BZX00552000)/ハーモニーPF 25g(承認番号22000BZX00506000)/ハーモニーXH 25g(承認番号22000BZX00559000)/ブリリアントゴールドエクストラハード25g(承認番号22000BZX00553000)/XL-X プラス25g(承認番号20200BZX00167000)/マキシゴールド25g(承認番号15300BZY01133000) ミディゴールド 50 25g(承認番号15300BZY01134000)/ミニゴールド25g(承認番号15300BZY01132000)/IPS デザイン 98 25g(承認番号22000BZX00489000)/IPS デザイン 96 25g(承認番号22000BZX00520000)/IPS デザイン 91 25g(承認番号22000BZX00491000)/IPS デザイン 84 25g(承認番号22000BZX00496000)/IPS デザイン 67 25g(承認番号22000BZX00498000)/インプラント IS-85 25g(承認番号22000BZX00548000)/インプラント IS-64 25g(承認番号22000BZX00547000)/ブライトゴールド25g(承認番号22000BZX00511000)/アクエリアスハード25g(承認番号22000BZX00561000)/アクエリアス25g(承認番号22000BZX00540000)/アクエリアスXH 25g(承認番号22000BZX00534000)/アレクサンダー25g(承認番号22000BZX00509000)/ウイルセラムY2 25g(承認番号22000BZX00534000)/ウイルセラムライト25g(承認番号22000BZX00563000)/サジタリアス25g(承認番号22000BZX00560000)/ウイルセラムW 25g(承認番号22000BZX00524000)/セラミックW 25g(承認番号20900BZY00546000)/ウイルセラムW5 25g(承認番号22000BZX00510000)/エスプリ 25g(承認番号22000BZX00507000)/ロデスター 25g(承認番号22000BZX00535000)/ウイルセラムW3 25g(承認番号22000BZX00529000)/ウイルセラムW2 25g(承認番号22000BZX00527000)/スバルタンプラス 25g(承認番号22000BZX00536000)/プロコル25g(承認番号22000BZX00538000)/ウイルセラムW1 25g(承認番号22000BZX00562000)/バイオユニバーサルpdf 25g(承認番号22000BZX00517000)/IPSデザイン30 25g(承認番号22000BZX00523000)/カプリコン15 25g(承認番号2000BZX00503000)/IPSデザイン53 25g(承認番号2000BZX00549000)/IPSデザイン59 25g(承認番号2000BZX00550000)/Y2(承認番号22000BZX00508000)/ブライトゴールドXH 25g(承認番号22000BZX00492000)/バイオユニバーサルPKF 25g(承認番号22000BZX00493000)/バイオユニバーサル25g(承認番号22000BZX00495000)/アカデミーゴールドXH 25g(承認番号22000BZX00488000)/HGPKF 1015 Y(承認番号22000BZX00505000)/HGPKF 1030 Y(承認番号22000BZX00512000)/アリーズ 25g(承認番号22000BZX00545000)/IPS d53 25g(承認番号22000BZX00502000)/アクエリアス ソルダ(承認番号22000BZX00522000)/スバルタン ソルダ(承認番号20100BZX00072000)/スペシャル ハイフュージング ホワイト セラミック ソルダ(承認番号22000BZX00521000)/ハイフュージング イエローセラミック ソルダ(承認番号22000BZX00514000)/ハイフュージング ホワイト セラミック ソルダ(承認番号15300BZY01693000)/スーパーソルダ(承認番号16000BZY00688000)/585 ファイン(承認番号22000BZX00519000)/625 ファイン(承認番号22000BZX00518000)/650 ファイン(承認番号22000BZX00516000)/ロウフュージング ホワイト ゴールド ソルダ(承認番号15500BZY00843000)/ハイフュージング ホワイト ゴールド ソルダ(承認番号22000BZX00513000)/マジックワンド トーチ 基本セット(届出番号13B2X00065000097)/マジックワンド トーチ ハンドル 207(届出番号13B2X00065000097)/マジックワンド トーチ ヒーティング チップ 247.5(届出番号13B2X00065000097)/マジックワンド トーチ マイクロ ソルダリング 249(届出番号13B2X00065000097)/マジックワンド トーチ マイクロ ソルダリング 249(09) 届出番号13B2X00065000097)/マジックワンド トーチ マイクロ ソルダリング 249(12) 届出番号13B2X00065000097)/マジックワンド トーチ マイクロ ソルダリング 249(16) 届出番号13B2X00065000097)/マジックワンド トーチ マイクロ ソルダリング 249(22) 届出番号13B2X00065000097)/マジックワンド トーチ ヒーティング チップ 246.1(届出番号13B2X00065000097)/マジックワンド トーチ ソルダリング チップ 248(届出番号13B2X00065000097)/PCT フレックスベスト 90g(届出番号13B2X00065000044)/PCT フレックスベスト 4kg(90g×45袋)(届出番号13B2X00065000044)/PCT フレックスベスト 1000ml(届出番号13B2X00065000044)/PCT フレックスベスト ライナー 20m(届出番号13B2X00065000044)/PCT フレックスベスト 混液ボトル(届出番号13B2X00065000044)/プロアート SP ワックス 45g(届出番号13B2X00065000062)/プロアートワックス ISPエンブレ 45g(届出番号13B2X00065000059)/プロアートワックス マージン 45g(届出番号13B2X00065000027)/プロアートワックス ミリング グリーン 45g(届出番号13B2X00065000038)/プロアートワックス ミリング グレー 45g(届出番号13B2X00065000038)/プロアートワックス サービカル 45g(届出番号13B2X00065000026)/プロアートワックス スティック 45g(届出番号13B2X00065000064)/プロアートワックス スティック 8g(届出番号13B2X00065000062)/プロアートワックス ISPエンブレ 8g(届出番号13B2X00065000059)/プロアートワックス マージン 8g(届出番号13B2X00065000027)/プロアートワックス ミリング グリーン 8g(届出番号13B2X00065000038)/プロアートワックス ミリング グレー 8g(届出番号13B2X00065000038)/プロアートワックス サービカル 8g 歯科用キャスティングワックス(届出番号13B2X00065000026)/プロアートワックス スティック 8g(届出番号13B2X00065000064)/プロアートワックス ディッピング イエロー 80g(届出番号13B2X00065000061)/EZワックス(届出番号13B2X00065000066)/ライワックス スプルー ダイレクト 大 250入(届出番号13B2X00065000065)/トライワックス スプルー ダイレクト 中 250入(届出番号13B2X00065000065)/トライワックス スプルー ダイレクト 小 250入(届出番号13B2X00065000065)/トライワックス スプルー インダイレクト 大 50入(届出番号13B2X00065000065)/トライワックス スプルー インダイレクト 小 50入 歯科用パターン成形品(届出番号13B2X00065000065)/トライワックス ロッド 大 50入(届出番号13B2X00065000065)/トライワックス ロッド 中 50入(届出番号13B2X00065000065)/トライワックス ロッド 小 50入(届出番号13B2X00065000065)/トライワックス ボタン 100入(届出番号13B2X00065000065)/プロアート ポリッシング ホイール 50入(届出番号13B2X00065000098)/イボクラー ダイヤモンド ポリッシング フェルト(届出番号13B2X00065000160)/イボクラー ダイヤモンド ポリッシング ベースト(届出番号13B2X00065000160)/イボクラー ダイヤモンド ポリッシング ラバー(届出番号13B2X00065000160)/シルテック ラボシリコン 2.6kg + キャタリスト 40mlセット(届出番号13B2X00065000075)/シユアテック 120ml(届出番号13B2X00065000103)/ジンジテック スタンダードパック(届出番号13B2X00065000085)

Candulor

コンデュロフォーム 陶歯白歯(承認番号22000BZX00555000)/バイトフォーク(届出番号13B2X00065000067)/エステティック コールドキュア液/粉(常温)(承認番号22000BZX00557000)/エステティック ヒートキュア 液/粉(加熱)(承認番号22000BZX00556000)/エステティック カラーピグメント オペーク(承認番号22000BZX00556000)/エステティック コールドキュア カラーセット(常温)(承認番号22000BZX00557000)/エステティック ヒートキュア カラーセット(加熱)(承認番号22000BZX00556000)/エステティック コールドキュア モデリング液 150ml(承認番号22000BZX00557000)/エステティック ヒートキュア モデリング液 150ml(承認番号22000BZX00556000)/コンデュロフォーム 咬合布(届出番号13B2X00065000104)/C プラス ト 液/粉(届出番号13B2X00065000105)/KMG ハイポリッシャー 250ml(届出番号13B2X00065000106)/ISO K コールドキュア・ヒートキュア(届出番号13B2X00065000107)

Condylator

コンディレーター 咬合器 シンプレックス(届出番号13B2X00065000047)/コンディレーター 咬合器 インディビデュアル(届出番号13B2X00065000047)/コンディレーター 咬合器 パリオ(届出番号13B2X00065000047)/フェイスボウ コンプリート キット(届出番号13B2X00065000046)

Drevo

ゼロシール ソフト ノーマル/ファースト500ml A +500mlB(承認番号22000BZX00542000)/ゼロシール 空カートリッジ 12本(届出番号13B2X00065000112)/ミキシング プレート(届出番号13B2X00065000099)/ミキシングスパチュラ(届出番号13B2X00065000156)/プロフィックス(本体)(届出番号13B2X00065000146)/ゼロシール 380mlカートリッジ(プロフィックス用)(承認番号22000BZX00542000)/プロフィックス用ミキサー(届出番号13B2X00065000157)/フレッシュ モノ チューブ 150mlA+150mlB(承認番号20700BZY00668000)/フレッシュ モノ 350ml カートリッジ(承認番号20700BZY00668000)/ゼロシール ライト カートリッジ 50ml(承認番号22000BZX00542000)/ゼロシール ライト チューブ A 150ml + B 150ml(承認番号22000BZX00544000)/フレッシュアドヘッシブ 20ml(届出番号13B2X00065000110)/フレッシュアドヘッシブプラス 20ml(届出番号13B2X00065000101)/ストーンバイト 50ml(承認番号22000BZX00541000)/レゴフィックス カートリッジ 50ml(届出番号13B2X00065000086)/オドントシル 50/60 50ml(承認番号20600BZY00114000)/オドントシル ラッカー 50ml(承認番号20600BZY0011400099)/オドントシル 希釈液 20ml(承認番号20600BZY00114000)/インジエクター 50ml カートリッジ用(届出番号13B2X00065000113)/ミキシングチップ(届出番号13B2X00065000158)/ドゥルフォマットSQ(届出番号13B2X00065000012)/ドゥルフォソフト(届出番号13B2X00065000139)/ドゥルフォマットスキャン(届出番号13B2X00065000159)/ドゥルフォソフト プライマー 10ml(届出番号13B2X00065000140)/ドゥルフォソフト プロ(届出番号13B2X00065000140)/バイオロン(届出番号13B2X00065000042)/マウスガードカッターS /V HP(届出番号13B2X00065000089)/バイオリナー ハード(届出番号13B2X00065000040)/ドゥルフォレン H(届出番号

13B2X00065000042) / ドゥルフォレン W (届出番号 13B2X00065000042) / ドゥルフォプラスト (届出番号 13B2X00065000013) / コンビプラスト (届出番号 13B2X00065000043) / グラインディング キャップ (届出番号 13B2X00065000051) / グラインディング ホルダー (届出番号 13B2X00065000052) / ウルトラリム (届出番号 13B2X00065000053) / インソラット フィルム 1000ml (届出番号 13B2X00065000114) / ドスパール M5 (届出番号 13B2X00065000147) / ダブルシール 15 (届出番号 13B2X00065000010) / ダブルシール 30 (届出番号 13B2X00065000083) / モデラリット 3K キット (届出番号 13B2X00065000037) / モデラリット 3K ベース 100ml (届出番号 13B2X00065000037) / モデラリット 3K ハードナー 100ml (届出番号 13B2X00065000037) / モデラリット 3K フリリングマテリアル 400g (届出番号 13B2X00065000037) / ポリマックス (届出番号 13B2X00065000069) / ラボジルプロ (届出番号 13B2X00065000082) / ラボジルプロ70 (届出番号 13B2X00065000082) / ラボジルプロ90 (届出番号 13B2X00065000082) / ラボジルハードナー (届出番号 13B2X00065000082)

Amann Girrbach

ミリング マシン af350 (届出番号 13B2X00065000161) / スマートワックス デイオ (届出番号 13B2X00065000162) / スマートワックス ワックスジェット (届出番号 13B2X00065000162) / スマートワックス ワックスジェット HP ケーブル (届出番号 13B2X00065000162) / スマートワックス モールプローブ ハンドル付き (届出番号 13B2X00065000162) / スマートワックス ビックプローブ (届出番号 13B2X00065000162) / スマートワックス ニードル (届出番号 13B2X00065000162) / スマートワックス ビーパータル (届出番号 13B2X00065000162) / スマートワックス ナイフ (届出番号 13B2X00065000162) / スマートワックス スプーン (届出番号 13B2X00065000162) / スマートワックス ハンドピース w/cord (届出番号 13B2X00065000162)

Euronda

ユーロنداオートクレーブ (承認番号 22000BZX00504000)

Mectron

スターライト プロ (届出番号 13B2X00065000004) / スターライトプロ R (届出番号 13B2X00065000163) / スターライト プロ バッテリー (届出番号 13B2X00065000004) / スターライト プロ ファイバー プロテクター (φ8mm) (届出番号 13B2X00065000004) / スターライト プロ ファイバー プロテクター (φ4.5mm) (届出番号 13B2X00065000004) / スターライト プロ オプティカル ファイバー (φ8mm) (届出番号 13B2X00065000004) / スターライト プロ オプティカル ファイバー (φ4.5mm) (届出番号 13B2X00065000004) / ターボデント ビー (承認番号 22000BZX00501000) / ターボパウダー 250g ボトル (承認番号 22000BZX00501000) / ターボデント ジェットノズル (承認番号 22000BZX00501000) / クリーニング ニードル (承認番号 22000BZX00501000) / ピエゾアクトロ (承認番号 21300BZY00258000) / スケーリング チップ S1~S5 (承認番号 21300BZY00258000)

Garrison

コンボジタイト ゴールドマトリックスセット (届出番号 13B2X00065000009) / コンボジタイト ゴールドリンク リテーナー (届出番号 13B2X00065000009) / コンボジタイト マトリックスバンド (届出番号 13B2X00065000009) / ウェッジバンド コンプリートセット (届出番号 13B2X00065000015) / ウェッジバンド (届出番号 13B2X00065000015) / ウェッジバンドコンプリート ディスペンサー ケース (届出番号 13B2X00065000015)

Reliance

ライトボンド レギュラー プッシュ キット (承認番号 21100BZY00175000) / ライトボンド ミディアム プッシュ キット (承認番号 21100BZY00175000) / ライトボンド シン プッシュ キット (承認番号 21100BZY00175000) / ライトボンド レギュラー チップ キット (承認番号 21100BZY00175000) / ライトボンド シン チップ キット (承認番号 21100BZY00175000) / ライトボンド レギュラー プッシュ 5g (承認番号 21100BZY00175000) / ライトボンド ミディアム プッシュ 5g (承認番号 21100BZY00175000) / ライトボンド シン プッシュ 5g (承認番号 21100BZY00175000) / ライトボンド レギュラー チップ 5g (承認番号 21100BZY00175000) / ライトボンド ミディアム チップ 5g (承認番号 21100BZY00175000) / ライトボンド シン チップ 5g (承認番号 21100BZY00175000) / ライトボンド シーラント 7cc (承認番号 21100BZY00175000) / ライトボンド フィールド シーラント 7cc (承認番号 21100BZY00175000) / ライトボンド オペレーター スクリュー 5g (承認番号 21100BZY00175000) / フェーズ R ジャー キット (承認番号 20900BZY00594000) / フェーズ R スクリュー キット (承認番号 20900BZY00594000) / フェーズ R ジャー A (18g) + B (18g) (承認番号 20900BZY00594000) / フェーズ R スクリュー A (6g×3) + B (6g×3) (承認番号 20900BZY00594000) / フェーズ R シーラント A 7g + B 7g (承認番号 20900BZY00594000) / バンドロック スクリュー ブルー キット (承認番号 20900BZY00595000) / バンドロック スクリュー ホワイト キット (承認番号 20900BZY00595000) / ウルトラバンドロック プッシュ ブルー キット (承認番号 21200BZY00054000) / ウルトラバンドロック プッシュ ホワイト キット (承認番号 21200BZY00054000) / エンハンス アドヘンシブ プースター A 3cc + B 3cc (承認番号 20900BZY00595000) / マキシマムキュア シーラント A 7g + B 7g (承認番号 21200BZY00054000) / マキシマムキュア フィールド シーラント A 7g + B 7g (承認番号 21200BZY00054000) / エッチング リキッド 9g (承認番号 21100BZY00175000) / エッチング リキッド 23g (承認番号 21100BZY00175000) / エッチング ゲル 9g (承認番号 21200BZY00091000)

DiaDent

ダイアデント ニッケルチタン リーマ (届出番号 13B2X00065000036) / ダイアデント ニッケルチタン Kファイル (届出番号 13B2X00065000034) / ダイアデント ニッケルチタン Hファイル (届出番号 13B2X00065000035) / ダイアデント 04 テーパーガッターチャポイント (承認番号 22000BZY00526000) / ダイアデント 06 テーパーガッターチャポイント (承認番号 22000BZY00528000) / ダイアフレックス シリンジ3本入 (届出番号 13B2X00065000029) / ダイアフレックス 先端チップ 20本入 (届出番号 13B2X00065000164) / フロンティア 印象トレー (届出番号 13B2X00065000050)

リンカイチェアサイド商品

Sファイル 手用 各種 (届出番号 13B2X00065000060) / Sファイル エンジン用 各種 (承認番号 22000BZX00499000) / リンカイ デンタル ロール (届出番号 13B2X00065000003) / ケンダ レッドポイント (届出番号 13B2X00065000133) / ノーマル ハンドル シリンジ 1.8cc Bタイプ (届出番号 13B2X00065000165) / リンフォースD ハンドル シリンジ タイプC 1.8cc (届出番号 13B2X00065000165) / セルフ アスピレーティング シリンジ 1.8cc タイプA (届出番号 13B2X00065000134)

リンカイ技工商品

ネオロイ 1Kg ショットタイプ (承認番号 22000BZX00533000) / ネオロイ N 1Kg レギュラータイプ (承認番号 22000BZX00533000) / ネオロイ N 1Kg エクストラハード (承認番号 22000BZX00533000) / リンカイ パラフィン ワックス 1Kg 歯科用パラフィンワックス (届出番号 13B2X00065000138) / 大白歯用 クラスワックス (届出番号 13B2X00065000011) / 大小白歯用 クラスワックス (届出番号 13B2X00065000138) / ボニーハード ワックス (届出番号 13B2X00065000138) / リンガルパリエーションワックス (届出番号 13B2X00065000138) / ローチクラスプアームワックス (届出番号 13B2X00065000138) / リングクラスプワックス (届出番号 13B2X00065000138) / スクエアリテンションワックス (届出番号 13B2X00065000091) / ラウンドリテンションワックス (届出番号 13B2X00065000091) / ヘキサゴンリテンションワックス (届出番号 13B2X00065000091) / 卵形リテンションワックス (届出番号 13B2X00065000091) / スタガードリテンションワックス (届出番号 13B2X00065000091) / リッジリテンションワックス (届出番号 13B2X00065000091) / パラタルプレートワックス (届出番号 13B2X00065000091) / フルプレートリテンションワックス (届出番号 13B2X00065000091) / ルーパールテンションワックス (届出番号 13B2X00065000091) / オーラワックス (届出番号 13B2X00065000118) / ワックス ナイフ (届出番号 13B2X00065000119) / マンドレール (届出番号 13B2X000650001209) / RK咬合器 (届出番号 13B2X00065000070) / シーパイト咬合器 (届出番号 13B2X00065000041) / スティールマスター (届出番号 13B2X00065000092) / リンカイ ホワイトポイント (届出番号 13B2X00065000073) / リンカイ レッドポイント (届出番号 13B2X00065000072) / リンカイ カーボランダムポイント (届出番号 13B2X00065000071) / リンカイ シリコン ポイント (届出番号 13B2X00065000054) / クロスカット スーパーファイン 30 (届出番号 13B2X00065000167) / スパイラルカット スーパーファイン 25 (届出番号 13B2X00065000167) / ダイヤモンドカット 40 (届出番号 13B2X00065000167) / クロスカット 50 (届出番号 13B2X00065000167) / テーパー型 クロスカット (届出番号 13B2X00065000167) / テーパー型 シングルカット (届出番号 13B2X00065000167) / パラレル クロスカット (届出番号 13B2X00065000167) / パラレル シングルカット (届出番号 13B2X00065000167)

INDEX

Williams

アカデミー ゴールド/ハーモニー ミディアム/ハーモニー ハード/プリリアント ゴールド ハード/ハーモニー PF/ハーモニー XH/プリリアント ゴールド
エクストラハード/XL-X プラス/マキシ ゴールド/ミディ ゴールド50/ミニ ゴールド/IPS デザイン 98/IPS デザイン 96/IPS デザイン 91/IPS
デザイン 84/IPS デザイン 67/インプラント IS-85/インプラント IS-64/ブライトゴールド/アクエリアス ハード/アクエリアス/アクエリアス X
H/アレクサンダー/ウイルセラム Y2/ウイルセラム Yライト/サジタリアス/ウイルセラム W/セラミック W/ウイルセラム W5/エスプリ/ロデスター
/ウイルセラム W3/ウイルセラム W2/スバルタン プラス/プロコール/ウイルセラム W1/バイオユニバーサル Pdf/IPS デザイン 30/カプリコー
ン 15/IPS デザイン 53 /IPS デザイン 59/Y2 セラミック/ブライトゴールドXH/バイオユニバーサル PKF/バイオユニバーサル/アカデミーゴールドX
H/HGPKF 1015Y/HGPKF 1030Y/アリーズ/IPS d53 255g/アクエリアス ソルダール/スバルタン ソルダール/スペシャル ハイフュージング ホワイト
セラミック ソルダール/ハイ フュージング イエロー セラミック ソルダール/ハイ フュージング ホワイト セラミック ソルダール/スーパー ソルダール/585ファイ
ン/615ファイ
ン/650ファイ
ン/ロウ フュージング ホワイト ゴールド ソルダール/ハイ フュージング ホワイト ゴールド ソルダール/ソルダリング ベン/マジックワ
ンドトーチ 基本セット/マジックワンドトーチ ハンドル 207/マジックワンドトーチ ヒーティング チップ 247.5/マジックワンドトーチ ヒーティング チップ 2
46.1/マジックワンドトーチ ソルダリング チップ 248/ボンダル フラックス/ハイフュージング ボンダル フラックス/PCT フレックスベスト スタンダードセ
ット/PCT フレックスベスト/PCT フレックスベスト 1000mL/PCT フレックスベスト ライナー 20m/PCT フレックスベスト 混液ボトル/プロアート
SP ワックス/プロアートワックス IPSエンブレ/プロアートワックス マージン/プロアートワックス ミリング/プロアートワックス サービカル/プロア
ートワックス スティック/プロアートワックス ティッピング/EZワックス/プロアート オクルージョン パウダー/プロアート ワックスブラシ/トライワックス ス
プルー ダイレクト/トライワックス スプルー インダイレクト/トライワックス ロッド/トライワックス ボタン/プロアート ポリッシング ホイール/ホットロッ
ド ワックスセンター/WCP シェードタブ インスツルメント/イボクラールイアモンドリッパングエルト/イボクラール ダイヤモンド ポリッシング ペースト/イボクラ
ール ダイヤモンド ポリッシング ラバー/シルテック ラボシリコン/シュアテック/ジンジテック スタンダード バック

Candulor

コンデューロフォーム 陶歯白歯/カンデューラーCTシェードガイド/インスツルメント セット/アラメータ/パピラメーター/リムフォーマー/バイトフォーク/プロ
フィー コンパス/エステティック コールドキュア液(常温)/エステティック コールドキュア粉(常温)/エステティック ヒートキュア 液(加熱)/エステティック ヒ
ートキュア 粉(加熱)/エステティックレジン シェードガイド/エステティック カラー ミニセット (8色)/エステティック カラー ピグメント/エステティック カラー フ
ァイバー/エステティック コールドキュア カラーセット(常温)/エステティック ヒートキュア カラーセット(加熱)/エステティック コールドキュア モデリング液/
エステティック ヒートキュア モデリング液/ミキシングカップ/セラミック ミキシングトレイ/ブラシNo.2/スペシャル モデリング インスツルメント/スティッ
プリング インスツルメント/コンデューロフォーム 咬合布/Cプラスト 液/Cプラスト 粉/Cプラスト セット 1-1/Cプラスト メジャーカップ/KMG ハイポリッ
シャー/ISO Kコールドキュア/ISO Kヒートキュア

Condylator

コンディレーター咬合器 シンプレックス/コンディレーター咬合器 インディビジュアル/コンディレーター咬合器 パリオ/インサイザル ガイド/咬合平面板+ス
プリットキャスト上下+鉄片/フェイスパウ コンプリートキット/レジストレーション カード/ゴシックアーチ トレーサー No.100/レジストレーション プレート
No.105/トランスファー プレート No.106/レジストレーション プレート No.110

Dreve

ゼロシールソフト ノーマル&ファースト/ゼロシール 空カートリッジ/ゼロシール 詰替用アダプター/ミキシングプレート/ミキシングスパチュラ/プロフィミッ
クス(本体)/ミキサーロック/ゼロシール 380mlカートリッジ(プロフィミックス用)/プロフィミックス用 ミキサー/フレッシュ モノ チューブ/フレッシュ モノ 3
80mlカートリッジ/ゼロシール ライト カートリッジ/ゼロシール ライト チューブ/フレッシュアドヘッシブ/フレッシュアドヘッシブプラス/ストーンバイト/スト
ーンバイトスキャン/レゴフィックス オペークカートリッジ/レゴフィックス クリアーカートリッジ/オドントシル 50/オドントシル 60/オドントシル ラッカー/オド
ントシル 希釈液/インジェクター 50mL カートリッジ用/ミキシングチップ イエロー S/ミキシングチップ ピンク M/ミキシングチップグリーン/ドゥルフ
オマットSQ/ドゥルフオマットスキャン/プレッシャーポリマリゼーションテーブル/プレッシャーピストン/ドゥルフソフトカラー/ドゥルフソフト カラーミッ
クス/ドゥルフソフト プロ/バイオロン/バキューオマット/ブロックアウト ビーズ1.2Kg/ブロックアウト ビーズ「1.2Kg/ブロックアウト シリコンマテリ
アル/マウスガード カッターS1本HP/マウスガードカッターV1本HP/バイオブリーチ ハード/ドゥルフオレンH/ドゥルフオレンW/ドゥルフオプラスト ピン
ク/ドゥルフオプラスト透明/トラーハンドル ピンク/トラーハンドル透明/トラーフィックス/コンビプラスト/コーピングUZP/ゴムスペーサーリング/インラ
バー/グラインディングキャップ/グラインディング ホルダー/ウルトラトリム ヘビー/ウルトラトリム ミディアム/ウルトラトリム ライト/インソラット フィ
ルム/フィニッシンググリッド/ラテックスホイール/ドスパーM5/ドスパーM5用25Kgホース2本/ドスパーM5用ラック大/ドレインタップ25^{mm}用/ダブル
シール15/ダブルシール 30/モデラリット 3K キット/ポリマックス/ラボジルプロ/ラボジルプロ70/ラボジルプロ90

Amann Girrbach

ミリングマシーン af350/ミリングマシーン ap100/モデリングテーブル/ブロックアウト B2/PF サベーター/サベーター ケーブル/セラミルアクア/ワ
ークライト/セラミルアクアNSKプレストアクア用アダプター/スマートワックス デイオ/スマートワックス ワックスジェット/スマートワックス ワックスジェット
HP ケーブル/スマートワックス スモールブローブ ハンドル付き/スマートワックス ビックブローブ/スマートワックス ニードル/スマートワックス ビーパータ
ル/スマートワックス ナイフ/スマートワックス スプーン/スマートワックス ハンドピース w/cord/ダイヤカットパリオ/ダイヤカットプレート/ダイヤカット レ
ーザーマーカー/ダイヤカット ハロゲンライト/スマートボックス/スマートボックスインベスト/スチーマーX3

Euronda

オートクレーブ E9/アクアフィルター/ウォーターガン/アクアフィルター カートリッジ/オートクレーブ E7/Eメモリー/E9用トレー/E7用トレー/滅菌器
用プリンター用紙/ユーロシール/滅菌シートロール/滅菌バック

Mectron

スターライト プロ/スターライトプロ「/スターライト プロバッテリー/スターライト プロ ファイバープロテクター/スターライト プロ オプティカルファイバ
ー/ターボデントピー/ターボパウダー250gボトル/ターボデント ジェット/ズル/クリーニング ニードル/ビエゾクアトロ/スケーリング チタン (S1~S5)
ミニボックス/スケーリング チップ S/ペリオ チタン ファイル (P1~P4)ミニボックス/ペリオ チップ P1

Garrison

コンボジタイト ゴールドマトリックスセット/コンボジタイト ゴールドリング リテーナー/コンボジタイト マトリックスバンド/コンボジタイト ゴールドリング クラ
ンプ/ウェッジワンド コンプリートセット/ウェッジワンド/ウェッジワンドコンプリート ディスパンサーケース

Reliance

ライトボンド/フェーズI /バンドロック/ウルトラバンドロック/エンハンス アドヘシブ ブースター/マキシマムキュア シーラント/マキシマムキュア
フィルド シーラント/エッチング リキッド/エッチング ゲル/エッチング シリンジ ゲル/セーフティガード

Dia Dent

ダイアデント ニッケルチタン リーマ/ダイアデント ニッケルチタン Kファイル/ダイアデント ニッケルチタン Hファイル/エンドトレーニングブロック/セーフテ
ィ エンド ボックスミニ/エンドフィンガーリング/ダイアデント .04テーパー ガッタパーチャポイント/ダイアデント .06テーパー ガッタパーチャポイント/ダイ
アデント エンドオーガナイザー/ダイアフレックス シリンジ3本入/ダイアフレックス 先端チップ20本入/プロテクトシールド 100F/プロテクトシールド
100S/パーステディーバス/フロンティア印象トレー/Sファイル 手用/Sファイル エンジン/FINE SONIC E03超音波洗浄器/ファーストボックス/リンカイ
デンタルロール/ケンダ レッドポイント/VIPシステム/マクスターラテックスグローブ/マクスターニトリルグローブ/ノーマル ハンドル シリンジ1.8cc Bタイ
プ/リンフォースド ハンドル シリンジタイプC 1.8cc/セルフ アスピレーティング シリンジ1.8cc タイプA

リンカイチェアサイド商品

Sファイル 手用/Sファイル エンジン用/FINE SONIC E03 超音波洗浄器/ファーストボックス 200入/リンカイ デンタルロール/ケンダ レッドポイン
ト/VIPシステム/マクスターラテックスグローブ/マクスターニトリルグローブ/ノーマルハンドルシリンジ 1.8cc Bタイプ/リンフォースドハンドルシ
リンジ タイプC 1.8cc/セルフアスピレーティングシリンジ 1.8cc タイプA

LWS

LWS ビジョンフレックスアーム マイクロスコープ/LWS ビジョンフレックス 0.5倍レンズ/LWS ビジョンフレックス LEDリングライト/LWS ビジョンフレック
ス 蛍光灯リングランプ/LWS ビジョンフレックス スタンド/LWS ビジョンフレックス アイピース

Handler

レッドウイング レーズモーター 50Hz/レッドウイング レーズモーター60Hz/テーパー チャック/チャックチェンジャー/ストーンチャック/スーパーサッカー
ダブルアーム/スーパーサッカー シングルアーム/スブラッシュ フード + ライト/スーパーサッカーダブルアーム用ダストバック/スーパーサッカーシングルア
ーム用ダストバック/スーパーサッカー フィッシュ マウス/卓上マイクロダスト集塵機/マイクロダスト集塵機用ダストフィルター/回転ロウ着台

Bellotti

リンカイレーズブラシ/リンカイ レジン ハイポリリッシャー/リンカイ 義歯用 フェルトポリリッシャー/デンチャーブラシ/リンカイ義歯用バフ/リンカイマグネット
パースタンド/ロビンソンブラシ/リンカイペンシルブラシ/リンカイ コットンクロスバフ/リンカイフェルトバフ/リンカイフェルトポイント/リンカイレザーポ
イント/リンカイウールブラシ

MPF

MPFスプリングポーセレンブラシ /MPFポーセレンブラシチップ/MPFポーセレンパレット /MPF ポーセレン パレット シート/MPFポーセレンブラシ
ブラシスタンド/MPFポーセレンスパチュラ/MPFステインパレット/MPFオペークパレット/MPFブラシプール/ハニカムトレクラウンブリッジスタンド

リンカイ技工商品

ネオロイコバルトクロム合金/リンカイ パラフィンワックス/大白歯用 クラスワックス/大小白歯用 クラスワックス/ボニーハード ワックス/リングルバー
リテンションワックス/ローテクラスプ アームワックス/リングクラスワックス カーブ/リングクラスワックス ストレート/スクエア リテンションワックス/
ラウンド リテンションワックス/ヘキサゴン リテンションワックス/卵形リテンションワックス/スタガード リテンションワックス/リッジリテンションワックス/パ
ララルプレートワックス/フルプレートリテンションワックス/ループリテンションワックス/オーラワックス/ジェットスプルー/ジェットスプルー パータイプ/ソ
ルダリングインベストメント/ディスパーサブル ブランジャー/インレーメーカー/ワックスナイフ/リンカイ ツインピン/リンカイ ダウエルピン 前歯用/リンカ
ィ ダウエルピン 白歯用/マンドレール/RK咬合器/スイスジェット/シルカット/MPF LEDランプ/シーバイト咬合器 片顎用/シーバイト咬合器 全顎用/ステ
ィールマスター ホイール型/スティールマスター ディスク型/スティールマスター ポイント型/リンカイ ホワイトポイント/リンカイ レッドポイント/リンカイ カ
ーボランダムポイント/リンカイ シリコンポイント/モトロイド研磨剤 モルデント 赤 レジン研磨用/モトロイド研磨剤 クロメタル 緑 No.2仕上げ用/モトロイド
研磨剤 クロメタル 黒 No.1 荒仕上げ用/デュアラスター 最終仕上げ用/クロスカット スーパーファイン 30/スパイラルカット スーパーファイン 25/ダイヤモ
ンドカット 40/クロスカット 50/テーパー型 クロスカット 粗目/テーパー型 シングルカット/パラレル クロスカット 粗目/パラレル シングルカット/

ご注文について

●送料

お買い上げ金額が、3万円以上の場合は、送料は頂きません。

●製品・交換

[製品の誤送・不良品の場合]

製品の保管・取り扱いには十分注意しておりますが、万一商品の破損や間違った製品をお届けした場合はお手数ですが弊社までご連絡下さい。責任を持ってお取り替えます。なお、製品は送料着払いで弊社に返送下さい。

[お客様のご都合の返品]

お客様のご都合の返品は、担当営業等に連絡後、返品理由を明記の上弊社までお送り下さい。弊社が再販可能で弊社伝票日付から15日以内であれば返品を承ります。送料につきましては、お客様ご負担とさせていただきます。また、返送の際は製品の破損にご配慮お願い致します。

[返品・交換できないもの]

下記の場合は、返品・交換はお断り致します。

- | | |
|------------------------------|----------------------|
| ①開封不可の物を開封した製品 | ⑥弊社伝票日付から16日以上経過した製品 |
| ②ご使用になられた製品 | ⑦時価の製品 |
| ③パッケージ等が破損して再販が不可能な製品 | ⑧お取り寄せ製品、特注製品 |
| ④有効期間が過ぎた製品及び有効期間の残りが半年をきる製品 | |
| ⑤ご購入されたルートが把握できない製品 | |

[クレームについて]

商品(材料・機器)に問題がある場合、苦情としてお申し出下さい。

ご使用中の製品名、規格、シリアル番号、購入日、使用状況等を具体的にお書き添えの上現品を添えてお送り下さい。

本カタログについて

- 本カタログは、取扱製品を網羅した総合カタログとなっておりますが、一部の付属品や部品は収載していません。
- 掲載製品は、メーカーの製造中止や医院価格の改訂等の可能性があります。詳細につきましては担当営業が弊社までご連絡下さい。
- 本カタログの価格表示は、消費税抜きの価格となっております。
- 収載製品は、2008年11月10日を基準に編集致しました。メーカーの改良のため、仕様・許認可番号・外観の変更・製造中止や輸入の中止等、予告なく変更する場合があります。また、価格についても、為替の変動により変更する場合があります。
- スペースの都合により、詳細の説明を省略した製品があります。詳しい説明等は、リーフレットやパンフレットをご請求下さい。また製品に関するお問い合わせは担当営業・営業所あるいは弊社までご連絡下さい。
- 説明CD、サンプルや文献資料がある場合は、製品の写真のそばに「アイコン」がついています。
- ご使用につきましては製品に添付されている添付文書及び取扱説明書を必ずお読み下さい。

●お問い合わせ及び商品の返送先は下記へ

営業所／**リンカイ株式会社**

住 所／〒160-0012 東京都新宿区南元町19番地外苑ビル301号室

電 話／(03) 3359-4322 FAX／(03) 3353-8403

リンカイ総合カタログ Vol.2

定価 2,000円(税込)

平成20年11月14日 第1版 第1刷発行

発行所  **リンカイ株式会社**

住所 東京都新宿区南元町19番地 信濃町外苑ビル3階
電話 (03) 3359-4321

乱丁、落丁の際はお取り替えいたします。

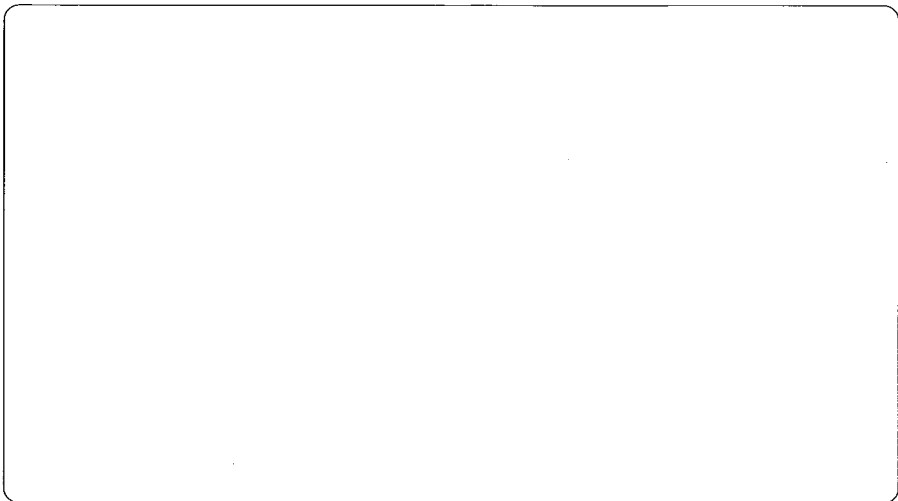

製造販売元



リョカイ株式会社

本 社 〒160-0012
東京都新宿区南元町19番地
信濃町外苑ビル3階
TEL : 03-3359-4321
FAX : 03-3353-8403

修理部 〒160-0012
東京都新宿区南元町9番地
信濃町ハイツ106