



商品一覽表

2018年4月

Hospital Products

整形外科	手術・処置・検査	医療安全	衛生用品	患者ケア・入院備品
	頸部			4～5
	鎖骨部			5
	胸部			6～7
	・胸部固定帯一覧表			6
	腰部			8～11
	・腰部固定帯一覧表			8
	腕部			12
	手部			13
	膝関節			14～15
	足部			16～18
	歩行補助			19
	リハビリ			20
	スプリント・キャスト・補助材			21～25
	シームレスサポーター			26～27
	アスレチック用テープ			28～29

整形外科	手術・処置・検査	医療安全	衛生用品	患者ケア・入院備品
	分娩用品			31
	ドレープ			32
	手術衣類			33～35
	処置用品			36～37
	創傷ケア			38～41
	検査衣類／検査補助品			42～43

整形外科	手術・処置・検査	医療安全	衛生用品	患者ケア・入院備品
	感染対策			46～63
	・マスク			46～49
	・グローブ			50～51
	・ガウン			52～55
	・キャップ			56
	・カバー			57
	・シーツ			58～61
	・セット			62
	・消毒			63
	リスクマネジメント			64～68

整形外科

手術・処置・検査

医療安全

衛生用品

患者ケア・入院備品

ガーゼ	70~77		
・小折り	・挿入	・Y字切込	・不織布
・手術用	・剥離	・柄つき	
脱脂綿	78~79		
包帯	80~84		
・伸縮包帯	80		
・弾力包帯	81		
・チューブ包帯	82~83		
・非伸縮／他包帯	84		

整形外科

手術・処置・検査

医療安全

衛生用品

患者ケア・入院備品

産科婦人科用品	86~90	
・お産セット	・清浄綿／清拭綿	・パッド
・衣類	・ベビー用品	
患者用品	91~101	
・清拭	91	
・腹帯	91~93	
・晒／T字帯	94	
・胸帯	95	
・排泄	96~97	
・食事	98~99	
・着圧ソックス／肌着	100	
・寝巻／顎顔面	101	

商品分類一覧	102~103
索引	104~105

●商品写真は印刷のため実際と色調が異なる場合がございます。

●商品の仕様・価格等は、改良のため予告なく変更する場合がございますのでご了承ください。

MEMO

HOSPITAL

PRODUCTS TAKETORA

整形外科



頸部

【一般医療機器】 p102～p103をご参照ください。
【保険対応品】 p103をご参照ください。

頸部固定帯 (ソフトウレタン製)

商品番号	規格	販売単位	定価	JAN CODE	ケース単位
------	----	------	----	----------	-------



ドルフ® ソフト0号

【抗菌】 【一般医療機器】 【保険対応品】

035130	フリー 前屈位固定 高さ 前部8cm 後部12cm 首廻り32cm～45cm 後屈位固定 高さ 前部12cm 後部8cm 首廻り32cm～45cm	1枚	5,000	4 958995 351309	5枚
--------	---	----	-------	-----------------	----

・分割式

前屈位固定



後屈位固定



ドルフ® ソフト1号

【一般医療機器】 【保険対応品】

035072	S 高さ6.5cm～8.5cm 首廻り30cm～35cm	1枚	オープン	4 958995 350722	5枚
035073	M 高さ7.5cm～9.5cm 首廻り35cm～41cm	1枚	オープン	4 958995 350739	5枚
035074	L 高さ8.5cm～10.5cm 首廻り41cm～47cm	1枚	オープン	4 958995 350746	5枚

・高さ調節パーツ付 ・取外しカバー付



ドルフ® ソフト2号

【一般医療機器】 【保険対応品】

035092	S 高さ7.5cm 首廻り30cm～35cm	1枚	オープン	4 958995 350920	5枚
035093	M 高さ8 cm 首廻り36cm～41cm	1枚	オープン	4 958995 350937	5枚
035094	L 高さ8 cm 首廻り42cm～47cm	1枚	オープン	4 958995 350944	5枚

・取外しカバー付



ドルフ® ソフト3号

【一般医療機器】 【保険対応品】

035112	S 高さ7.5cm 首廻り30cm～35cm	1枚	オープン	4 958995 351125	5枚
035113	M 高さ8 cm 首廻り36cm～41cm	1枚	オープン	4 958995 351132	5枚
035114	L 高さ8 cm 首廻り42cm～47cm	1枚	オープン	4 958995 351149	5枚

・有窓（通気孔4ヶ所） ・取外しカバー付



ドルフ® ソフト4号

【抗菌】 【一般医療機器】 【保険対応品】

035152	S 高さ7.5cm 首廻り30cm～35cm 5枚入	1箱	オープン	4 958995 351521	5箱
035153	M 高さ8 cm 首廻り36cm～41cm 5枚入	1箱	オープン	4 958995 351538	5箱
035154	L 高さ8 cm 首廻り42cm～47cm 5枚入	1箱	オープン	4 958995 351545	5箱



ドルフ® ソフト小児

※対象年齢目安：3～12歳迄

【一般医療機器】 【保険対応品】

035171	Type1 高さ7cm 首廻り25cm～40cm	1枚	オープン	4 958995 351712	5枚
--------	--------------------------	----	------	-----------------	----

頸部／鎖骨部

【一般医療機器】 p102～p103をご参照ください。
【保険対応品】 p103をご参照ください。

頸部固定帯（プラスチック製）



・メッシュ

商品番号	規格	販売単位	定価	JAN CODE	ケース単位
ドルフ® ハード1号 【一般医療機器】【保険対応品】					
035012	S 高さ7cm 首廻り30cm～35cm	1枚	オープン	4 958995 350128	5枚
035013	M 高さ8cm 首廻り36cm～41cm	1枚	オープン	4 958995 350135	5枚
035014	L 高さ8cm 首廻り42cm～47cm	1枚	オープン	4 958995 350142	5枚



・メッシュ
・高さ調節パーツ付

商品番号	規格	販売単位	定価	JAN CODE	ケース単位
ドルフ® ハード2号 【一般医療機器】【保険対応品】					
035032	S 高さ7cm～8cm 首廻り30cm～35cm	1個	オープン	4 958995 350326	5個
035033	M 高さ8cm～9cm 首廻り36cm～41cm	1個	オープン	4 958995 350333	5個
035034	L 高さ10cm～11cm 首廻り42cm～47cm	1個	オープン	4 958995 350340	5個



・高さ調節パーツ付

商品番号	規格	販売単位	定価	JAN CODE	ケース単位
ドルフ® ハード3号 【一般医療機器】【保険対応品】					
035052	S 高さ8cm～9cm 首廻り30cm～35cm	1個	オープン	4 958995 350524	5個
035053	M 高さ9cm～10cm 首廻り36cm～41cm	1個	オープン	4 958995 350531	5個
035054	L 高さ9cm～10cm 首廻り42cm～47cm	1個	オープン	4 958995 350548	5個

鎖骨固定帯



商品番号	規格	販売単位	定価	JAN CODE	ケース単位
ニュートラビクル® バンド 【一般医療機器】					
037522	S 胸廻り 60cm～75cm	1個	3,500	4 958995 375220	5個
037523	M 胸廻り 70cm～90cm	1個	4,000	4 958995 375237	5個
037524	L 胸廻り 85cm～105cm	1個	4,500	4 958995 375244	5個
037525	LL 胸廻り100cm～120cm	1個	5,000	4 958995 375251	5個

鎖骨固定帯 サイズの選び方

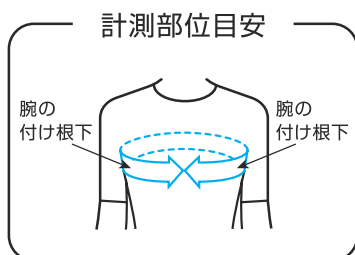

鎖骨部

胸部

腰部

腕部

手部

膝関節

足部

歩行補助

スプリント・キャスト・補助材

シームレスサポーター

アスレチック用テープ

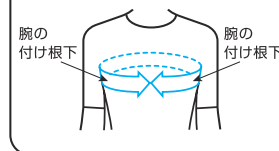

胸部

胸部固定帯 一覧表

掲載頁	商品	商品幅	伸縮部	芯材	着脱ストラップ
P6	バスター® (写真:M)	幅：約20cm	・S/M 	・S/M (3本) 	
			・L/LL 	・L/LL (4本) 	
	バスター® TS	幅：約22cm			
P7	アドール® 1型	前幅：約 7cm 後幅：約18cm			
	アドール® メッシュ	幅：約18cm			
	アドール® E	幅：約18cm 脇幅：約16cm			
	アドール® 女性用	背幅 S/M：約20cm L/LL：約25cm		(3本) 	
	アドール® 3型	幅：約20cm 脇幅：約13cm		(4本) 	

【保険対応品】 p103をご参照ください。

胸部固定帯

商品番号	規格	販売単位	定価	JAN CODE	ケース単位
------	----	------	----	----------	-------



・上下対称タイプ

バスター®

【保険対応品】

033002	S 胸廻り 65cm～ 80cm	1枚	オープン		5枚
033003	M 胸廻り 80cm～ 95cm	1枚	オープン		5枚
033004	L 胸廻り 95cm～105cm	1枚	オープン		5枚
033005	LL 胸廻り105cm～115cm	1枚	オープン		5枚



・上下対称タイプ
・着脱に便利なストラップ付

バスター® TS

【保険対応品】

033030	フリー 胸廻り 60cm～110cm	1枚	オープン		5枚
033036	XL 胸廻り100cm～135cm	1枚	オープン		5枚

胸部

【保険対応品】 p103をご参照ください。

胸部固定帯

商品番号	規格	販売単位	定価	JAN CODE	ケース単位
------	----	------	----	----------	-------



・下位肋骨固定帯

アドール® 1型

【保険対応品】

033013	M 胸廻り65cm～75cm	1枚	オープン	4 958995 330137	5枚
033014	L 胸廻り75cm～90cm	1枚	オープン	4 958995 330144	5枚
033015	LL 胸廻り90cm～105cm	1枚	オープン	4 958995 330151	5枚



・着脱に便利なストラップ付

アドール® メッシュ

【保険対応品】

※この商品のメーカー出荷はケース単位です。

033070	フリー 胸廻り65cm～95cm	1枚	オープン	4 958995 330700	5枚
033076	XL 胸廻り90cm～120cm	1枚	オープン	4 958995 330762	5枚



・着脱に便利なストラップ付

アドール® E

【保険対応品】

033052	S 胸廻り70cm～85cm	1枚	オープン	4 958995 330526	5枚
033053	M 胸廻り85cm～100cm	1枚	オープン	4 958995 330533	5枚
033054	L 胸廻り100cm～120cm	1枚	オープン	4 958995 330540	5枚
033055	LL 胸廻り120cm～140cm	1枚	オープン	4 958995 330557	5枚



アドール® 女性用

【保険対応品】

033042	S 胸廻り65cm～80cm	1枚	オープン	4 958995 330427	5枚
033043	M 胸廻り80cm～95cm	1枚	オープン	4 958995 330434	5枚
033044	L 胸廻り95cm～105cm	1枚	オープン	4 958995 330441	5枚
033045	LL 胸廻り105cm～115cm	1枚	オープン	4 958995 330458	5枚



・上位肋骨固定帯

アドール® 3型

【保険対応品】

033182	S 胸廻り65cm～85cm	1枚	2,800	4 958995 331820	5枚
033183	M 胸廻り85cm～105cm	1枚	2,800	4 958995 331837	5枚
033184	L 胸廻り105cm～120cm	1枚	2,800	4 958995 331844	5枚

鎖骨部

胸部

腰部

腕部

手部

膝関節

足部

リハビリ歩行補助

スプリント・キャスト・補助材











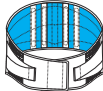
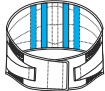





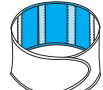

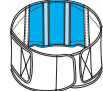
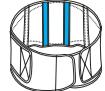



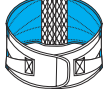

シームレスサポーター

アスレチック用テーピング

腰部

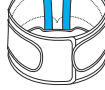
腰部固定帯 一覧表

※ステー取外し可

掲載頁	商品	商品幅	伸縮部	ステー	補助ベルト
P9	ランバック® 	前部：約12.5cm 後部：約20 cm		(4本)  [樹脂製]	
	ランバック® ソフト 	前部：約12cm 後部：約20cm		(2本)  [樹脂製]	
P10	ライーブ® スマート 	前部：約12cm 後部：約20cm		(2本)  [アルミ製]	/
	ライーブ® 	前部：約12cm 後部：約20cm		(2本)  [アルミ製]	
	ライーブ® フィット 	後部：約23cm		(2本)  ※ [樹脂製]	2段ベルト タイプ
P11	ソフラトラピス® 	前部：約13cm 後部：約20cm		(2本)  [樹脂製]	
	ウエストマザー® ピオス® 	前部：約14cm 後部：約21cm		(2本)  ※ [アルミ製]	
	ヤイック® 	前部：約14cm 後部：約23cm		(2本)  [アルミ製]	
	トラファイト® 2型 	約16cm			/

腰部固定帯 サイズの選び方

計測部位目安

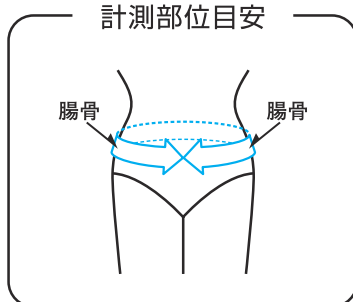

腰部

【保険対応品】 p103をご参照ください。

腰部固定帯



- ・上下対称タイプ
- ・メッシュタイプ
- ・樹脂ステー付
- ・補助ベルト付

商品番号	規格	販売単位	定価	JAN CODE	ケース単位
------	----	------	----	----------	-------

ランバック®

【保険対応品】

※この商品のメーカー出荷はケース単位です。

033982	ホワイト S 腰廻り 65cm～ 75cm	1枚	オープン	4 958995 339826	10枚
033983	ホワイト M 腰廻り 75cm～ 90cm	1枚	オープン	4 958995 339833	10枚
033984	ホワイト L 腰廻り 90cm～105cm	1枚	オープン	4 958995 339840	10枚
033985	ホワイト LL 腰廻り105cm～120cm	1枚	オープン	4 958995 339857	10枚
033992	ブラック S 腰廻り 65cm～ 75cm	1枚	オープン	4 958995 339925	10枚
033993	ブラック M 腰廻り 75cm～ 90cm	1枚	オープン	4 958995 339932	10枚
033994	ブラック L 腰廻り 90cm～105cm	1枚	オープン	4 958995 339949	10枚
033995	ブラック LL 腰廻り105cm～120cm	1枚	オープン	4 958995 339956	10枚

ランバック®ソフト

【保険対応品】



- ・樹脂ステー付
- ・補助ベルト付

034052	S 腰廻り 65cm～ 75cm	1枚	オープン	4 958995 340525	10枚
034053	M 腰廻り 75cm～ 90cm	1枚	オープン	4 958995 340532	10枚
034054	L 腰廻り 90cm～105cm	1枚	オープン	4 958995 340549	10枚
034055	LL 腰廻り105cm～120cm	1枚	オープン	4 958995 340556	10枚

鎖骨部

胸部

腰部

腕部

手部

膝関節

足部

リハビリ歩行補助

スプリント・キャスト・補助材

シームレスサポーター

アスレチック用テープ

腰部

【保険対応品】 p103をご参照ください。

腰部固定帯

商品番号	規格	販売単位	定価	JAN CODE	ケース単位
------	----	------	----	----------	-------



・金属ステー付

ライブ®スマート

【保険対応品】

034012	S 腰廻り 65cm～ 75cm	1枚	オープン	4 958995 340129	10枚
034013	M 腰廻り 75cm～ 90cm	1枚	オープン	4 958995 340136	10枚
034014	L 腰廻り 90cm～105cm	1枚	オープン	4 958995 340143	10枚
034015	LL 腰廻り105cm～120cm	1枚	オープン	4 958995 340150	10枚



・金属ステー付
・補助ベルト付

ライブ®

【保険対応品】

034022	S 腰廻り 65cm～ 75cm	1枚	オープン	4 958995 340228	5枚
034023	M 腰廻り 75cm～ 90cm	1枚	オープン	4 958995 340235	5枚
034024	L 腰廻り 90cm～105cm	1枚	オープン	4 958995 340242	5枚
034025	LL 腰廻り105cm～120cm	1枚	オープン	4 958995 340259	5枚



・2段ベルトタイプ
・樹脂ステー付

ライブ®フィット

【保険対応品】

034202	S 腰廻り 65cm～ 75cm	1枚	オープン	4 958995 342024	5枚
034203	M 腰廻り 75cm～ 90cm	1枚	オープン	4 958995 342031	5枚
034204	L 腰廻り 90cm～105cm	1枚	オープン	4 958995 342048	5枚
034205	LL 腰廻り105cm～120cm	1枚	オープン	4 958995 342055	5枚
034206	XL 腰廻り120cm～135cm	1枚	オープン	4 958995 342062	5枚
034207	3L 腰廻り135cm～150cm	1枚	オープン	4 958995 342079	5枚

「ライブ®シリーズ」は…。

カラダにうれしい
素材とデザイン
で、適確・快適に
サポートします。



●非伸縮部分に通気性・吸湿性を重視したメッシュ素材を採用しています。

腰部

【保険対応品】 p103をご参照ください。

腰部固定帯



- ・メッシュタイプ
- ・樹脂ステー付
- ・補助ベルト付

ソフトラピス®

【保険対応品】

商品番号	規格	販売単位	定価	JAN CODE	ケース単位
034182	S 腰廻り 65cm～ 75cm	1枚	オープン	4 958995 341829	5枚
034183	M 腰廻り 75cm～ 90cm	1枚	オープン	4 958995 341836	5枚
034184	L 腰廻り 90cm～105cm	1枚	オープン	4 958995 341843	5枚
034185	LL 腰廻り105cm～120cm	1枚	オープン	4 958995 341850	5枚



- ・メッシュタイプ
- ・金属ステー付
- ・補助ベルト付

ウェストマザー® ピオス®

【保険対応品】

034252	S 腰廻り 65cm～ 75cm	1枚	オープン	4 958995 342529	5枚
034253	M 腰廻り 75cm～ 85cm	1枚	オープン	4 958995 342536	5枚
034254	L 腰廻り 85cm～ 95cm	1枚	オープン	4 958995 342543	5枚
034255	LL 腰廻り 95cm～105cm	1枚	オープン	4 958995 342550	5枚
034256	3L 腰廻り105cm～120cm	1枚	オープン	4 958995 342567	5枚



- ・金属ステー付
- ・補助ベルト付

ヤイック®

【保険対応品】

034242	S 腰廻り 65cm～ 75cm	1枚	オープン	4 958995 342420	5枚
034243	M 腰廻り 75cm～ 90cm	1枚	オープン	4 958995 342437	5枚
034244	L 腰廻り 90cm～105cm	1枚	オープン	4 958995 342444	5枚
034245	LL 腰廻り105cm～120cm	1枚	オープン	4 958995 342451	5枚



- ・胸部固定兼用タイプ
- ・上下対称タイプ

トラファイト® 2型

【保険対応品】

033120	フリー 胸廻り65cm～105cm	1枚	オープン	4 958995 331202	5枚
033126	XL 胸廻り85cm～125cm	1枚	オープン	4 958995 331264	5枚

鎖骨部

胸部

腰部

腕部

手部

膝関節

足部

歩行補助
リハビリ

スプリント・
キャスト・補助材

シームレス
サポーター

アスレチック用
テープ

腕部

※左右兼用です。

肘用バンド



・パッド付（取り外し可能）

商品番号	規格	販売単位	定価	JAN CODE	ケース単位
------	----	------	----	----------	-------

エルボーギア®

037631	フリー 4cm×40cm 適応範囲：前腕周囲19cm～31cm	1枚	1,000	4 958995 376319	12枚
--------	---------------------------------	----	-------	-----------------	-----

腕吊り



アームポトランス®

037642	S (小人用) 腕袋タテ15cm×ヨコ32cm	1枚	2,500	4 958995 376425	50枚
037644	L (大人用) 腕袋タテ19cm×ヨコ42cm	1枚	2,500	4 958995 376449	50枚



・三角巾の袋状タイプ

ソフラスリング®

037653	M 身長165cm以下 上腕30cm未満・前腕25cm未満	1枚	オープン	4 958995 376531	20枚
037654	L 身長160cm以上 上腕30cm以上・前腕25cm以上	1枚	オープン	4 958995 376548	20枚

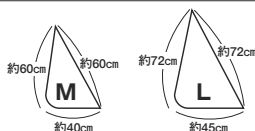

三角巾



三角きん

040002	M 95cm×95cm×135cm	1枚	350	4 958995 400021	20枚
040003	L 105cm×105cm×150cm	1枚	500	4 958995 400038	20枚
040004	LL 125cm×125cm×180cm	1枚	760	4 958995 400045	20枚
040022	フチトリ M 95cm×95cm×135cm	1枚	460	4 958995 400229	20枚
040023	フチトリ L 105cm×105cm×150cm	1枚	590	4 958995 400236	20枚
040024	フチトリ LL 125cm×125cm×180cm	1枚	850	4 958995 400243	20枚

手部

※左右兼用です。

手関節固定バンド



商品番号	規格	販売単位	定価	JAN CODE	ケース単位
ソラウルフアー® リスト 【抗菌】					
※この商品のメーカー出荷はケース単位です。					
037910	ベージュ フリー 手首廻り12cm~20cm 製品寸法8cm×20cm	1枚	1,000	4 958995 379105	6枚
037916	ベージュ XL 手首廻り16cm~24cm 製品寸法8cm×25cm	1枚	1,000	4 958995 379167	6枚
037980	ネイビー フリー 手首廻り12cm~20cm 製品寸法8cm×20cm	1枚	1,000	4 958995 379808	6枚
037986	ネイビー XL 手首廻り16cm~24cm 製品寸法8cm×25cm	1枚	1,000	4 958995 379860	6枚

CM関節固定バンド



商品番号	規格	販売単位	定価	JAN CODE	ケース単位
ソラウルフアー® CM 【抗菌】					
※この商品のメーカー出荷はケース単位です。					
037920	ベージュ フリー 手首廻り12cm~20cm	1枚	2,200	4 958995 379204	6枚
037926	ベージュ XL 手首廻り16cm~24cm	1枚	2,200	4 958995 379266	6枚
037930	ネイビー フリー 手首廻り12cm~20cm	1枚	2,200	4 958995 379303	6枚
037936	ネイビー XL 手首廻り16cm~24cm	1枚	2,200	4 958995 379365	6枚

TFCC 固定バンド



商品番号	規格	販売単位	定価	JAN CODE	ケース単位
ソラウルフアー® TFCC 【抗菌】					
※この商品のメーカー出荷はケース単位です。					
037820	ベージュ フリー 手首廻り12cm~20cm 幅10cm	1枚	2,100	4 958995 378207	5枚
037826	ベージュ XL 手首廻り16cm~24cm 幅12cm	1枚	2,100	4 958995 378269	5枚
037850	ネイビー フリー 手首廻り12cm~20cm 幅10cm	1枚	2,100	4 958995 378504	5枚
037856	ネイビー XL 手首廻り16cm~24cm 幅12cm	1枚	2,100	4 958995 378566	5枚

鎖骨部

胸部

腰部

腕部

手部

膝関節

足部

リハビリ
歩行補助

スプリント・
キャスト・補助材

シームレス
サポーター

アスレチック用
テープ

膝関節

※左右兼用です。

膝関節バンド

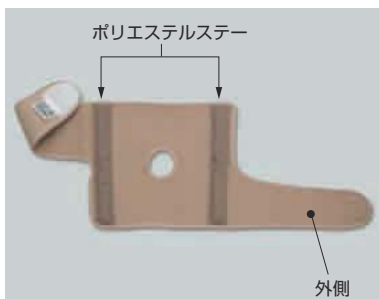

・ポリエステルステープ付



・肌側パッド付（取外し可）

商品番号	規格	販売単位	定価	JAN CODE	ケース単位
------	----	------	----	----------	-------

ガードラー® OA

037332	ベージュ S 膝上廻り26cm~34cm	1枚	2,000	4 958995 373325	5枚
037333	ベージュ M 膝上廻り34cm~42cm	1枚	2,000	4 958995 373332	5枚
037334	ベージュ L 膝上廻り42cm~50cm	1枚	2,000	4 958995 373349	5枚
037335	ベージュ LL 膝上廻り50cm~60cm	1枚	2,000	4 958995 373356	5枚
037342	ブラック S 膝上廻り26cm~34cm	1枚	2,000	4 958995 373424	5枚
037343	ブラック M 膝上廻り34cm~42cm	1枚	2,000	4 958995 373431	5枚
037344	ブラック L 膝上廻り42cm~50cm	1枚	2,000	4 958995 373448	5枚
037345	ブラック LL 膝上廻り50cm~60cm	1枚	2,000	4 958995 373455	5枚

・膝上廻り…膝中心から上に10cmの周囲径を目安にしてください。

ガードラー® OAプラス

037282	ベージュ S 膝上廻り26cm~34cm	1枚	2,000	4 958995 372823	5枚
037283	ベージュ M 膝上廻り34cm~42cm	1枚	2,000	4 958995 372830	5枚
037284	ベージュ L 膝上廻り42cm~50cm	1枚	2,000	4 958995 372847	5枚
037285	ベージュ LL 膝上廻り50cm~60cm	1枚	2,000	4 958995 372854	5枚
037292	ブラック S 膝上廻り26cm~34cm	1枚	2,000	4 958995 372922	5枚
037293	ブラック M 膝上廻り34cm~42cm	1枚	2,000	4 958995 372939	5枚
037294	ブラック L 膝上廻り42cm~50cm	1枚	2,000	4 958995 372946	5枚
037295	ブラック LL 膝上廻り50cm~60cm	1枚	2,000	4 958995 372953	5枚

・膝上廻り…膝中心から上に10cmの周囲径を目安にしてください。

膝関節

※左右兼用です。

膝関節バンド



・スチールステー付



S~L : 31.5cm
LL : 35.0cm

ガードラー® A1

商品番号	規格	販売単位	定価	JAN CODE	ケース単位
037122	S ブラック 膝上廻り34cm~38cm	1枚	6,000	4 958995 371222	35枚
037123	M ブラック 膝上廻り38cm~42cm	1枚	6,000	4 958995 371239	35枚
037124	L ブラック 膝上廻り42cm~46cm	1枚	6,000	4 958995 371246	35枚
037125	LL ブラック 膝上廻り46cm~50cm	1枚	6,000	4 958995 371253	35枚

・膝上廻り…膝中心から上に10cmの周囲径を目安にしてください。

オスグッドバンド



・肌側シリコン製パッド付

ガードラー® OSバンド

※この商品のメーカー出荷はケース単位です。

商品番号	規格	販売単位	定価	JAN CODE	ケース単位
037390	フリー ブラック 適応範囲27cm~46cm	1本	2,100	4 958995 373905	5本

伸展位膝関節サポーター



S~LL : 50cm

ガードラー® SP

商品番号	規格	販売単位	定価	JAN CODE	ケース単位
037322	S 大腿廻り40cm~47cm	1枚	6,000	4 958995 373226	
037323	M 大腿廻り47cm~54cm	1枚	6,000	4 958995 373233	
037324	L 大腿廻り54cm~61cm	1枚	6,000	4 958995 373240	
037325	LL 大腿廻り61cm~68cm	1枚	6,000	4 958995 373257	

・大腿廻り…膝上端から上に15cmの周囲径を目安にしてください。

鎖骨部

胸部

腰部

腕部

手部

膝関節

足部

リハビリ歩行補助

スプリント・キャスト・補助材

シームレスサポーター

アスレチック用テープ

足部

※左右兼用です。

足関節固定バンド



肌側



肌側



商品番号	規格	販売単位	定価	JAN CODE	ケース単位
------	----	------	----	----------	-------

ソフラウルファー®

【抗菌】
※この商品のメーカー出荷はケース単位です。

037942	ベージュ S 6cm×35cm	1枚	1,300	4 958995 379426	6枚
037943	ベージュ M 6cm×40cm	1枚	1,300	4 958995 379433	6枚
037947	ベージュ MX 8cm×45cm	1枚	1,300	4 958995 379471	6枚
037944	ベージュ L 8cm×50cm	1枚	1,300	4 958995 379440	6枚
037948	ベージュ LX 8cm×55cm	1枚	1,300	4 958995 379488	6枚
037945	ベージュ LL 8cm×60cm	1枚	1,300	4 958995 379457	6枚
037952	ネイビー S 6cm×35cm	1枚	1,300	4 958995 379525	6枚
037953	ネイビー M 6cm×40cm	1枚	1,300	4 958995 379532	6枚
037957	ネイビー MX 8cm×45cm	1枚	1,300	4 958995 379570	6枚
037954	ネイビー L 8cm×50cm	1枚	1,300	4 958995 379549	6枚
037958	ネイビー LX 8cm×55cm	1枚	1,300	4 958995 379587	6枚
037955	ネイビー LL 8cm×60cm	1枚	1,300	4 958995 379556	6枚

【非抗菌】

※この商品のメーカー出荷はケース単位です。

037670	ベージュ フリー 8cm×60cm	1枚	1,200	4 958995 376708	6枚
037680	ブラック フリー 8cm×60cm	1枚	1,200	4 958995 376807	6枚

足部 ※左右兼用です。

8の字固定バンドつきアーチパッド



・着脱に便利なストラップ付



14mm規格側面(パッド部)



18mm規格側面(パッド部)

商品番号	規格	販売単位	定価	JAN CODE	ケース単位
------	----	------	----	----------	-------

ソラウルファー® アーチ

・14mm規格

【抗菌】

※この商品のメーカー出荷はケース単位です。

037972	ベージュ 14mmS	8cm×45cm	足サイズ22.0cm～24.0cm [参考値]	1枚	2,100	4 958995 379723	5枚
037973	ベージュ 14mmM	8cm×50cm	足サイズ23.0cm～25.0cm [参考値]	1枚	2,100	4 958995 379730	5枚
037977	ベージュ 14mmMX	8cm×55cm	足サイズ24.0cm～26.0cm [参考値]	1枚	2,100	4 958995 379778	5枚
037974	ベージュ 14mmL	8cm×60cm	足サイズ25.0cm～27.0cm [参考値]	1枚	2,100	4 958995 379747	5枚
037862	ネイビー 14mmS	8cm×45cm	足サイズ22.0cm～24.0cm [参考値]	1枚	2,100	4 958995 378627	5枚
037863	ネイビー 14mmM	8cm×50cm	足サイズ23.0cm～25.0cm [参考値]	1枚	2,100	4 958995 378634	5枚
037867	ネイビー 14mmMX	8cm×55cm	足サイズ24.0cm～26.0cm [参考値]	1枚	2,100	4 958995 378672	5枚
037864	ネイビー 14mmL	8cm×60cm	足サイズ25.0cm～27.0cm [参考値]	1枚	2,100	4 958995 378641	5枚

・18mm規格

【抗菌】

※この商品のメーカー出荷はケース単位です。

037672	ベージュ 18mmS	8cm×45cm	足サイズ22.0cm～24.0cm [参考値]	1枚	2,100	4 958995 376722	5枚
037673	ベージュ 18mmM	8cm×50cm	足サイズ23.0cm～25.0cm [参考値]	1枚	2,100	4 958995 376739	5枚
037677	ベージュ 18mmMX	8cm×55cm	足サイズ24.0cm～26.0cm [参考値]	1枚	2,100	4 958995 376777	5枚
037674	ベージュ 18mmL	8cm×60cm	足サイズ25.0cm～27.0cm [参考値]	1枚	2,100	4 958995 376746	5枚
037682	ネイビー 18mmS	8cm×45cm	足サイズ22.0cm～24.0cm [参考値]	1枚	2,100	4 958995 376821	5枚
037683	ネイビー 18mmM	8cm×50cm	足サイズ23.0cm～25.0cm [参考値]	1枚	2,100	4 958995 376838	5枚
037687	ネイビー 18mmMX	8cm×55cm	足サイズ24.0cm～26.0cm [参考値]	1枚	2,100	4 958995 376876	5枚
037684	ネイビー 18mmL	8cm×60cm	足サイズ25.0cm～27.0cm [参考値]	1枚	2,100	4 958995 376845	5枚

鎖骨部

胸部

腰部

腕部

手部

膝関節

足部

歩行補助

スプリント・キャスト・補助材

シームレスサポーター

アスレチック用テープ

足部

8の字固定バンドつき足底板



肌側

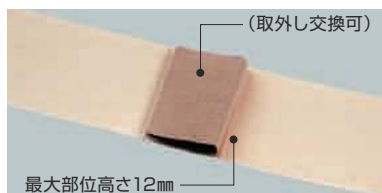

(取外し交換可)

最大部位高さ12mm

商品番号	規格	販売単位	定価	JAN CODE	ケース単位
------	----	------	----	----------	-------

ソラウルフアー® OA ※左右兼用です。

【抗菌】

037772	ベージュ S 8cm×45cm 足サイズ22.0cm～24.0cm [参考値]	1枚	2,100	4 958995 377729	5枚
037773	ベージュ M 8cm×50cm 足サイズ23.0cm～25.0cm [参考値]	1枚	2,100	4 958995 377736	5枚
037777	ベージュ MX 8cm×55cm 足サイズ24.0cm～26.0cm [参考値]	1枚	2,100	4 958995 377774	5枚
037774	ベージュ L 8cm×60cm 足サイズ25.0cm～27.0cm [参考値]	1枚	2,100	4 958995 377743	5枚
037962	ネイビー S 8cm×45cm 足サイズ22.0cm～24.0cm [参考値]	1枚	2,100	4 958995 379624	5枚
037963	ネイビー M 8cm×50cm 足サイズ23.0cm～25.0cm [参考値]	1枚	2,100	4 958995 379631	5枚
037967	ネイビー MX 8cm×55cm 足サイズ24.0cm～26.0cm [参考値]	1枚	2,100	4 958995 379679	5枚
037964	ネイビー L 8cm×60cm 足サイズ25.0cm～27.0cm [参考値]	1枚	2,100	4 958995 379648	5枚
037770	替え スポンジ 最大部位での高さ12mm (ベージュ/ネイビー共用)	1個	900	4 958995 377705	

8の字固定バンドつきインソール



右用

・バンド：左右兼用

ソラウルフアー® OAインソール

【抗菌 (インソール)】

※この商品のメーカー出荷はケース単位です。

037990	婦人用 右 足サイズ～26 cmまで バンド：6cm×50cm	1袋	2,000	4 958995 379907	5袋
037991	婦人用 左 足サイズ～26 cmまで バンド：6cm×50cm	1袋	2,000	4 958995 379914	5袋
037995	紳士用 右 足サイズ～28.5cmまで バンド：6cm×50cm	1袋	2,000	4 958995 379952	5袋
037996	紳士用 左 足サイズ～28.5cmまで バンド：6cm×50cm	1袋	2,000	4 958995 379969	5袋

インソール



右用

ソラウルフアー® OAインソール (バンドなし)

※この商品のメーカー出荷はケース単位です。

【抗菌】

037993	婦人用 足サイズ～26 cmまで 3足入	1袋	4,500	4 958995 379938	5袋
037998	紳士用 足サイズ～28.5cmまで 3足入	1袋	4,500	4 958995 379983	5袋

外反母趾サポート



クロスガイダー®

037610	右用	1枚	1,500	4 958995 376104	
037611	左用	1枚	1,500	4 958995 376111	

歩行補助

松葉杖

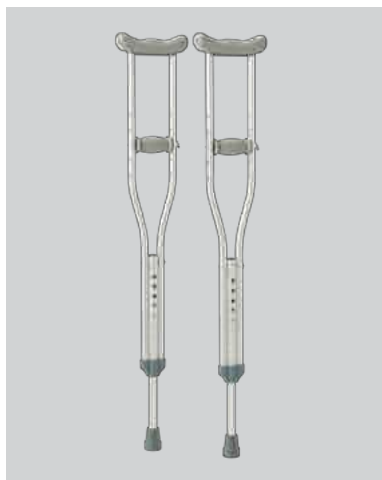

- ・本 体：アルミニウム
- ・パーツ：ラテックスフリー
(カバー・スポンジ・ゴム)

商品番号	規格	販売単位	定価	JAN CODE	ケース単位
------	----	------	----	----------	-------

タケトラ® ヒューゴクラッチ

[非課税品]

038532	S 身長(目安)137cm~157cm 全長 94cm~114cm 重量(2本)約1,370g	1組	4,500	4 958995 385328	8組
038533	M 身長(目安)157cm~178cm 全長114cm~134cm 重量(2本)約1,840g	1組	4,500	4 958995 385335	8組
038534	L 身長(目安)178cm~198cm 全長134cm~154cm 重量(2本)約2,000g	1組	4,500	4 958995 385342	8組

・全長：9段階(2.5cmきざみ)



- ・ラテックスフリー

タケトラ® ヒューゴクラッチパーツ

038891	(1)横木カバー 2個入	1組	800	4 958995 388916	6組
038892	(2)握部スポンジ 2個入	1組	700	4 958995 388923	6組
038893	(3)杖先ゴム 2個入	1組	600	4 958995 388930	6組

※この規格のメーカー出荷はケース単位です。



038894	ネジセット 2組入 (4)握部ネジセット 2個 (5)プッシュボタン 2個	1セット	800	4 958995 388947	6セット
--------	--	------	-----	-----------------	------

鎖骨部

胸部

腰部

腕部

手部

膝関節

足部

リハビリ歩行補助

スプリント・キャスト・補助材

シームレスサポーター

アスレチック用テープ

リハビリ

リハビリ用シューズ



ベージュ



ネイビー

計測部位目安

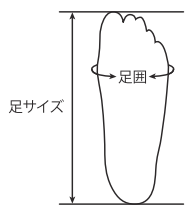

商品番号	規格	販売単位	定価	JAN CODE	ケース単位
------	----	------	----	----------	-------

リハビリ支援シューズ

091322	ベージュ 22.0cm 参考足囲20.0cm～23.0cm 重量(片足)約120g	1足	3,600	4 958995 913224	5足
091323	ベージュ 23.0cm 参考足囲20.5cm～23.5cm 重量(片足)約130g	1足	3,600	4 958995 913231	5足
091324	ベージュ 24.0cm 参考足囲21.0cm～24.0cm 重量(片足)約145g	1足	3,600	4 958995 913248	5足
091325	ベージュ 25.0cm 参考足囲22.0cm～25.0cm 重量(片足)約160g	1足	3,600	4 958995 913255	5足
091326	ベージュ 26.0cm 参考足囲22.5cm～25.5cm 重量(片足)約175g	1足	3,600	4 958995 913262	5足
091327	ベージュ 27.0cm 参考足囲23.0cm～26.0cm 重量(片足)約185g	1足	3,600	4 958995 913279	5足
091328	ベージュ 28.0cm 参考足囲23.5cm～26.5cm 重量(片足)約195g	1足	3,600	4 958995 913286	5足
091332	ネイビー 22.0cm 参考足囲20.0cm～23.0cm 重量(片足)約120g	1足	3,600	4 958995 913323	5足
091333	ネイビー 23.0cm 参考足囲20.5cm～23.5cm 重量(片足)約130g	1足	3,600	4 958995 913330	5足
091334	ネイビー 24.0cm 参考足囲21.0cm～24.0cm 重量(片足)約145g	1足	3,600	4 958995 913347	5足
091335	ネイビー 25.0cm 参考足囲22.0cm～25.0cm 重量(片足)約160g	1足	3,600	4 958995 913354	5足
091336	ネイビー 26.0cm 参考足囲22.5cm～25.5cm 重量(片足)約175g	1足	3,600	4 958995 913361	5足
091337	ネイビー 27.0cm 参考足囲23.0cm～26.0cm 重量(片足)約185g	1足	3,600	4 958995 913378	5足
091338	ネイビー 28.0cm 参考足囲23.5cm～26.5cm 重量(片足)約195g	1足	3,600	4 958995 913385	5足

スプリント・キャスト・補助材

【一般医療機器】 p102～p103をご参照ください。

スプリント材

商品番号	規格	販売単位	定価	JAN CODE	ケース単位
------	----	------	----	----------	-------

ソフラフィックス® スプリント ・不織布製

【一般医療機器】

030192	カット 2号	5 cm×25cm	10枚入	1箱	15,000	4 958995 301922	9箱
030193	カット 3号	7.5cm×30cm	10枚入	1箱	16,000	4 958995 301939	9箱
030197	カット 3号L	7.5cm×90cm	10枚入	1箱	42,000	4 958995 301977	6箱
030194	カット 4号	10 cm×40cm	10枚入	1箱	24,000	4 958995 301946	9箱
030195	カット 5号	12.5cm×76cm	10枚入	1箱	50,000	4 958995 301953	6箱
030202	ロール 2号	5 cm×4.5m		1箱	14,000	4 958995 302028	10箱
030203	ロール 3号	7.5cm×4.5m		1箱	16,000	4 958995 302035	10箱
030204	ロール 4号	10 cm×4.5m		1箱	17,000	4 958995 302042	8箱
030205	ロール 5号	12.5cm×4.5m		1箱	21,000	4 958995 302059	8箱
030206	ロール 6号	15 cm×4.5m		1箱	25,000	4 958995 302066	8箱



・プレカットタイプ



・ロールタイプ

クリップ



・ソフラフィックススプリントG
ロールタイプ

クリップ

ソフラフィックス® スプリントG ・グラスファイバー製

【一般医療機器】

030242	ロール 2号	5 cm×4.5m		1箱	14,000	4 958995 302424	10箱
030243	ロール 3号	7.5cm×4.5m		1箱	16,000	4 958995 302431	10箱
030244	ロール 4号	10 cm×4.5m		1箱	17,000	4 958995 302448	8箱
030245	ロール 5号	12.5cm×4.5m		1箱	21,000	4 958995 302455	8箱
030246	ロール 6号	15 cm×4.5m		1箱	25,000	4 958995 302462	8箱



・ロールタイプ：クリップ
(開封後のアルミパック密封用)

クリップの使い方

※使用する分をアルミパックごと切った後、中身をアルミパックに押し込んでアルミパックをしっかり折ってからクリップします。

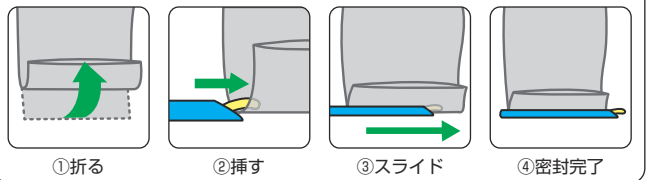

ソフラフィックス® ばさみ

030190	ステンレス製 (刃部)	1本	2,500	4 958995 301908	48本
--------	-------------	----	-------	-----------------	-----

・「ソフラフィックス®スプリント/G」専用はさみ



保護キャップ

鎖骨部

胸部

腰部

腕部

手部

膝関節

足部

歩行補助
リハビリ

スプリント・
キャスト・
補助材

シームレス
サポーター

アスレチック用
テープ

スプリント・キャスト・補助材

【一般医療機器】 p102～p103をご参照ください。
【特定保険医療材料】 p23をご参照ください。

副木

商品番号	規格	販売単位	定価	JAN CODE	ケース単位
------	----	------	----	----------	-------



- ・ハサミ等で自由にカット可能
- ・65℃以上に加温すると軟化



- ・使用イメージ

ソフラフィックス® サーモ

【一般医療機器】 【特定保険医療材料】

030161	210mm×300mm 厚さ1.6mm	1枚	8,600	4 958995 301618	5枚
030162	210mm×300mm 厚さ2.4mm	1枚	8,600	4 958995 301625	5枚



- ・使用例（包帯は別売です）

ソフラットシーネ® II

【一般医療機器】 【特定保険医療材料】

032040	3S 長さ 220mm×幅 45mm×厚さ20mm 上肢用	1枚	300	4 958995 320404	10枚
032041	SS 長さ 320mm×幅 45mm×厚さ20mm 上肢用	1枚	400	4 958995 320411	10枚
032052	SX 長さ 420mm×幅 55mm×厚さ20mm 上肢用	1枚	500	4 958995 320527	10枚
032042	S 長さ 520mm×幅 70mm×厚さ20mm 上肢用	1枚	550	4 958995 320428	10枚
032043	M 長さ 620mm×幅 80mm×厚さ20mm 上肢用	1枚	550	4 958995 320435	10枚
032053	MX 長さ 720mm×幅 90mm×厚さ20mm 上肢用	1枚	550	4 958995 320534	10枚
032044	L 長さ 820mm×幅100mm×厚さ25mm 下肢用	1枚	900	4 958995 320442	10枚
032054	LX 長さ 920mm×幅110mm×厚さ25mm 下肢用	1枚	900	4 958995 320541	10枚
032045	LL 長さ1030mm×幅120mm×厚さ30mm 下肢用	1枚	900	4 958995 320459	10枚



- ・「ソフラットシーネ® II」専用カバー

ソフラットシーネ® カバー

032020	3S 10巻入	1包	2,500	4 958995 320206	20包
032021	SS 10巻入	1包	3,000	4 958995 320213	20包
032022	S 10巻入 SX兼用	1包	3,500	4 958995 320220	20包
032023	M 10巻入	1包	4,500	4 958995 320237	20包
032024	L 10巻入 MX兼用	1包	6,000	4 958995 320244	20包
032025	LL 10巻入 LX兼用	1包	7,000	4 958995 320251	20包

スプリント・キャスト・補助材

【一般医療機器】 p102~p103をご参照ください。

【特定保険医療材料】 p23をご参照ください。

副木

商品番号	規格	販売単位	定価	JAN CODE	ケース単位
------	----	------	----	----------	-------



・使用例（テープ、包帯は別売です）

カルメイク® II

【一般医療機器】 【特定保険医療材料】

032221	1号 アルミ材厚さ1.5mm×幅13mm×長さ200mm 24本入 手指・足指用	1箱	3,288	4 958995 322217	18箱
032222	2号 アルミ材厚さ1.5mm×幅18mm×長さ400mm 12本入 手指・足指用	1箱	1,800	4 958995 322224	14箱
032223	3号 アルミ材厚さ1.5mm×幅25mm×長さ400mm 12本入 上肢用	1箱	3,600	4 958995 322231	14箱
032224	4号 アルミ材厚さ1.5mm×幅50mm×長さ400mm 6本入 上肢用	1箱	3,198	4 958995 322248	12箱



・使用例（工具等で曲げ加工しています）

ソフラツイスター®

【一般医療機器】 【特定保険医療材料】

032101	SS 上底19mm×下底22mm×斜線長45mm 10枚入	1箱	12,000	4 958995 321012	8箱
032102	S 上底20mm×下底25mm×斜線長48mm 10枚入	1箱	12,000	4 958995 321029	8箱
032103	M 上底22mm×下底26mm×斜線長48mm 10枚入	1箱	12,000	4 958995 321036	8箱

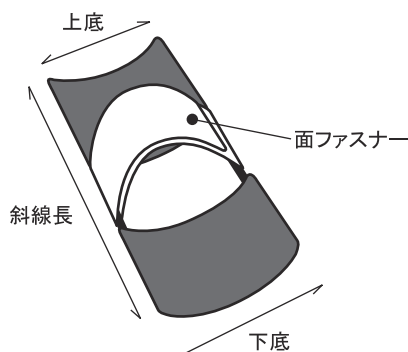

【特定保険医療材料】

平成30年厚生労働省告示第47号

掲載頁	品名	規格	分類	償還価格
P22	ソフラフィックス®サーモ	厚さ1.6mm,2.4mm	副木 軟化成形使用型	手指・足指用 1,600円 上肢用 1,740円 下肢用 4,610円 鼻骨用 1,010円
	ソフラットシーネ® II	3S, SS, SX, S, M, MX L, LX, LL	副木 形状賦形型	上肢用 403円 下肢用 679円
P23	カルメイク® II	1号, 2号 3号, 4号	副木 形状賦形型	手指・足指用 118円 上肢用 403円
	ソフラツイスター®	SS, S, M	副木 形状賦形型	手指・足指用 118円
P25	カルデン®		副木 ヒール	363円

鎖骨部

胸部

腰部

腕部

手部

膝関節

足部

リハビリ歩行補助

スプリント・キャスト・補助材

シームレスサポーター

アスレチック用テープ

スプリント・キャスト・補助材

【一般医療機器】 p102～p103をご参照ください。

キャスト



商品番号	規格	販売単位	定価	JAN CODE	ケース単位
------	----	------	----	----------	-------

ソラフィックス®キャスト

【一般医療機器】

030152	2号 5.0cm×3.6m 10巻入	1箱	5,500	4 958995 301526	
030153	3号 7.6cm×3.6m 10巻入	1箱	6,600	4 958995 301533	
030154	4号 10.1cm×3.6m 10巻入	1箱	8,800	4 958995 301540	
030155	5号 12.7cm×3.6m 10巻入	1箱	10,000	4 958995 301557	

メリヤステューブ

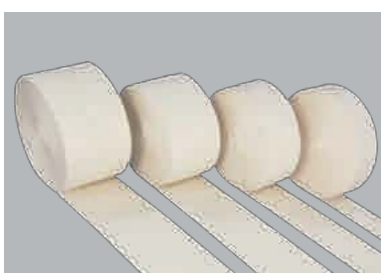

・綿（消臭加工済）

ソラバンダ®消臭

023212	2号 5.0cm×18m	1箱	3,600	4 958995 232127	32箱
023213	3号 7.5cm×18m	1箱	5,000	4 958995 232134	24箱
023214	4号 10.0cm×18m	1箱	6,400	4 958995 232141	20箱
023215	5号 13.7cm×18m	1箱	7,800	4 958995 232158	14箱



・綿

ソラバンダ®

023202	2号 5.0cm×18m	1箱	3,600	4 958995 232028	32箱
023203	3号 7.5cm×18m	1箱	5,000	4 958995 232035	24箱
023204	4号 10.0cm×18m	1箱	6,400	4 958995 232042	20箱
023205	5号 14.0cm×18m	1箱	7,800	4 958995 232059	14箱
023208	8号 20.0cm×18m	1箱	10,600	4 958995 232080	8箱



・ポリエステル

ソラバンダ®PE

023242	2号 5.0cm×18m	1箱	3,600	4 958995 232424	14箱
023243	3号 7.5cm×18m	1箱	5,000	4 958995 232431	10箱
023244	4号 10.0cm×18m	1箱	6,400	4 958995 232448	8箱
023245	5号 14.0cm×18m	1箱	7,800	4 958995 232455	6箱

スプリント・キャスト・補助材

【特定保険医療材料】 p23をご参照ください。

ヒール



商品番号	規格	販売単位	定価	JAN CODE	ケース単位
------	----	------	----	----------	-------

カルデン®

【特定保険医療材料】

031002	6個入	1箱	2,688	4 958995 310023	
--------	-----	----	-------	-----------------	--

ギプス用シューズ



タケトラ® ホールフリー

※左右兼用です。

030002	グレー M	足サイズ 23.5cm~26.5cm	1個	2,000	4 958995 300024	20個
030005	グレー L	足サイズ 26.5cm~28.0cm	1個	2,000	4 958995 300055	20個

わた包帯



ニューギプステクター®

030502	2裂	15cm×4.5m 12巻入	1箱	3,800	4 958995 305029	10箱
030503	3裂	10cm×4.5m 18巻入	1箱	3,800	4 958995 305036	10箱

・レーヨン、ポリエステル

鎖
骨
部胸
部腰
部腕
部手
部膝
関
節足
部リ
ハ
ビ
リ
歩
行
補
助ス
プ
リ
ン
ト
・
キ
ャ
ス
ト
・
補
助
材シ
ム
ム
レ
ス
サ
ポ
ー
タ
ーア
ス
レ
チ
ッ
ク
用
テ
ー
プ

シームレスサポーター

保温



・ウール、アクリル



・ポリエステル、ウール、アクリル

商品番号	規格	販売単位	定価	JAN CODE	ケース単位
------	----	------	----	----------	-------

ファイバール®

・発熱、蓄熱繊維

036083	No.3 肘	1枚	1,200	4 958995 360837	12枚
036084	No.4 足首	1枚	1,400	4 958995 360844	12枚
036086	No.6 スネ (ヒザS)	1枚	1,100	4 958995 360868	12枚
036087	No.7 膝	1枚	1,500	4 958995 360875	12枚
036088	No.8 膝ロング	1枚	2,000	4 958995 360882	12枚
036089	No.9 大腿 (ヒザL)	1枚	1,800	4 958995 360899	12枚

・発熱繊維

036090	No.10S 肩S 胸廻り80cm~ 88cm	1枚	3,200	4 958995 360905	6枚
036091	No.10M 肩M 胸廻り88cm~ 96cm	1枚	3,200	4 958995 360912	6枚
036092	No.10L 肩L 胸廻り96cm~104cm	1枚	3,200	4 958995 360929	6枚

スーパール®

036023	No.3 肘	1枚	1,000	4 958995 360233	12枚
036024	No.4 足首	1枚	1,100	4 958995 360240	12枚
036026	No.6 スネ (ヒザS)	1枚	900	4 958995 360264	12枚
036027	No.7 膝	1枚	1,200	4 958995 360271	12枚
036028	No.8 膝ロング	1枚	1,600	4 958995 360288	12枚
036029	No.9 大腿 (ヒザL)	1枚	1,400	4 958995 360295	12枚



シームレスサポーター

薄手

商品番号 規格 販売単位 定価 JAN CODE ケース単位

No.1



No.2



No.3



ソフトブル®

※この商品のメーカー出荷はケース単位です。

商品番号	規格	販売単位	定価	JAN CODE	ケース単位
036071	No.1 てのひら 1枚入	1袋	550	4 958995 360714	12袋
036072	No.2 てくび 2枚入	1袋	500	4 958995 360721	12袋
036073	No.3 ひじ 1枚入	1袋	500	4 958995 360738	12袋
036074	No.4 あしくび 1枚入	1袋	600	4 958995 360745	12袋
036076	No.6 すね (ヒザS) 1枚入	1袋	500	4 958995 360769	12袋
036077	No.7 ひざ 1枚入	1袋	550	4 958995 360776	12袋
036078	No.8 ひざロング 1枚入	1袋	650	4 958995 360783	12袋
036079	No.9 ふともも (ヒザL) 1枚入	1袋	600	4 958995 360790	12袋

No.4



No.6



No.7



No.8



No.9



・ポリエステル、レーヨン、ポリウレタン

鎖骨部

胸部

腰部

腕部

手部

膝関節

足部

リハビリ
歩行補助

スプリント・
キャスト・
補助材

シームレス
サポーター

アスレチック用
テープ

アスレチック用テープ

※粘着剤：アクリル系

粘着性弾力包帯



商品番号	規格	販売単位	定価	JAN CODE	ケース単位
060462	No. 2.5 2.5cm×約5m (伸長) 12巻入	1箱	4,500	4 958995 604627	6箱
060471	No. 3.8 3.8cm×約5m (伸長) 8巻入	1箱	4,500	4 958995 604719	6箱
060463	No. 5 5.0cm×約5m (伸長) 6巻入	1箱	4,500	4 958995 604634	6箱
060464	No. 7.5 7.5cm×約5m (伸長) 4巻入	1箱	4,500	4 958995 604641	6箱
060465	No. 10 10.0cm×約5m (伸長) 3巻入	1箱	4,500	4 958995 604658	6箱

ワードル®

手指関節用テーピングテープ



ディップエイド® (DIP AID®)

060150	30mm×70mm 1枚入×30	1箱	オープン	4 958995 601503	10箱
--------	------------------	----	------	-----------------	-----

*非粘着部分(吸収パッドではありません)

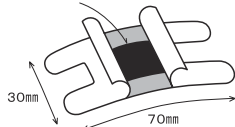

膝関節用テーピングテープ



ガードラー®テーピングテープ

060152	10枚入	1包	4,800	4 958995 601527	10包
--------	------	----	-------	-----------------	-----

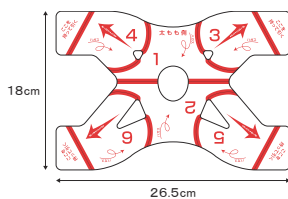

・裏面：番号順に剥離紙を剥がして貼付します。

足関節用テーピングテープ



ソフウルファー®テーピングテープ

060154	10枚入	1包	5,100	4 958995 601541	10包
--------	------	----	-------	-----------------	-----

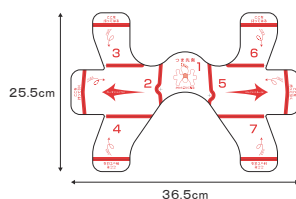

・裏面：番号順に剥離紙を剥がして貼付します。

アスレチック用テープ

※粘着剤：アクリル系

粘着性伸縮テープ



コクテルン®

商品番号	規格			販売単位	定価	JAN CODE	ケース単位
060402	No. 2.5	2.5cm×5m	12巻入	1箱	5,600	4 958995 604023	6箱
060411	No. 3.8	3.8cm×5m	8巻入	1箱	5,600	4 958995 604115	6箱
060403	No. 5	5.0cm×5m	6巻入	1箱	5,600	4 958995 604030	6箱
060404	No. 7.5	7.5cm×5m	4巻入	1箱	5,600	4 958995 604047	6箱
060405	No. 10	10.0cm×5m	3巻入	1箱	5,600	4 958995 604054	6箱



ケアメル®

060541	No. 1.2	1.2cm×5m	24巻入	1箱	2,800	4 958995 605419	6箱
060542	No. 2.5	2.5cm×5m	12巻入	1箱	2,800	4 958995 605426	6箱
060551	No. 3.8	3.8cm×5m	8巻入	1箱	2,800	4 958995 605518	6箱
060543	No. 5	5.0cm×5m	6巻入	1箱	2,800	4 958995 605433	6箱
060544	No. 7.5	7.5cm×5m	4巻入	1箱	2,800	4 958995 605440	6箱
060545	No. 10	10.0cm×5m	3巻入	1箱	2,800	4 958995 605457	6箱



トラポア®

060352	No. 2.5	2.5cm×10m	2巻入×6箱	1包	3,500	4 958995 603521	20包
060353	No. 5	5.0cm×10m	1巻入×6箱	1包	3,500	4 958995 603538	20包
060354	No. 7.5	7.5cm×10m	1巻入×4箱	1包	3,500	4 958995 603545	20包
060355	No. 10	10.0cm×10m	1巻入×3箱	1包	3,500	4 958995 603552	20包

・不織布製

No. 5

鎖骨部

胸部

腰部

腕部

手部

膝関節

足部

リハビリ
歩行補助

スプリント・
キャスト・補助材

シームレス
サポーター

アスレチック用
テープ

HOSPITAL

PRODUCTS TAKETORA

手術・処置・検査



分娩用品

あしぶくろ

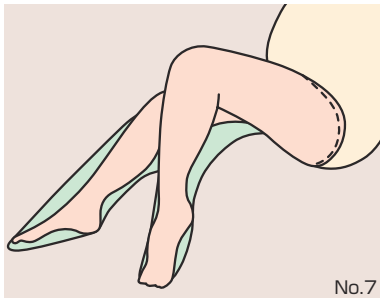
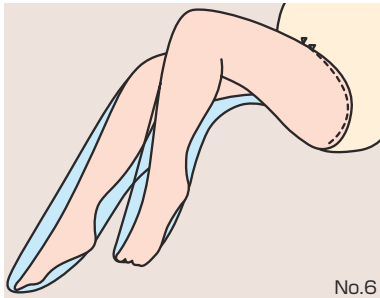
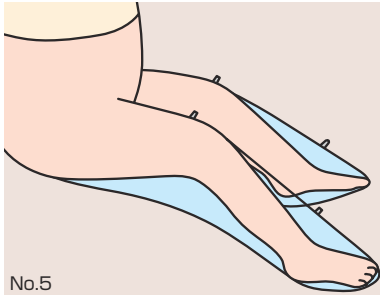

商品番号	規格	販売単位	定価	JAN CODE	ケース単位
------	----	------	----	----------	-------

ソッフェル®

【EOG滅菌】

054320	No. 5 105cm×146cm	1枚	950	4 958995 543209	60枚
054330	No. 6 ・脚袋 65cm×88cm 2枚 ・四角布50cm×90cm	1組	700	4 958995 543308	100組
054337	No. 7 脚袋（撥水性）50cm×90cm 2枚	1組	400	4 958995 543377	100組

分娩用品

ドレープ

手術衣類

処置用品

創傷ケア

検査補助品
検査衣類

ドレープ

【一般医療機器】 p102～p103をご参照ください。

ドレープ（吸水／防水）



商品番号	規格	販売単位	定価	JAN CODE	ケース単位
------	----	------	----	----------	-------

フェルラック® ドレープ 穴なし

【EOG減価】 【一般医療機器】

076506	606 穴なし 60cm×60cm 50包入	1箱	11,500	4 958995 765069	4箱
076529	909 穴なし 90cm×90cm 50包入	1箱	20,500	4 958995 765298	2箱
076538	918 穴なし 90cm×180cm 25包入	1箱	19,500	4 958995 765380	2箱
076552	1212 穴なし 120cm×120cm 50包入	1箱	32,500	4 958995 765526	2箱
076540	1220 穴なし 120cm×200cm 25包入	1箱	25,000	4 958995 765403	2箱



フェルラック® ドレープ 穴あき

【EOG減価】 【一般医療機器】

076706	606F 穴あき 60cm×60cm (6.3cm円穴) 50包入	1箱	13,000	4 958995 767063	4箱
076729	909L 穴あき 90cm×90cm (12 cm円穴) 50包入	1箱	23,500	4 958995 767292	2箱

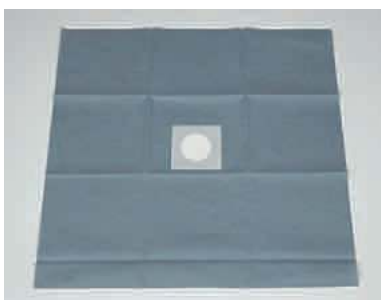

フェルラック® ドレープ 穴あきテープ付

【EOG減価】 【一般医療機器】

076906	606FT 穴あきテープつき 60cm×60cm (6.3cm円穴) 50包入	1箱	15,500	4 958995 769067	4箱
--------	---	----	--------	-----------------	----

手術衣類

四角巾



・受注生産品

商品番号	規格	販売 単位	定価	JAN CODE	ケース 単位
四角巾 葛城 穴なし					
080601	白 45cm×45cm	1枚	オープン	4 958995 002201	
080602	白 60cm×60cm	1枚	オープン	4 958995 002218	
080603	白 90cm×90cm	1枚	オープン	4 958995 002225	
080604	白 110cm×110cm	1枚	オープン	4 958995 002232	
080605	白 130cm×130cm	1枚	オープン	4 958995 002249	
080606	白 180cm×90cm	1枚	オープン	4 958995 002256	
080607	白 180cm×110cm	1枚	オープン	4 958995 002263	
080608	白 180cm×180cm	1枚	オープン	4 958995 002270	
080621	ブルー 45cm×45cm	1枚	オープン	4 958995 002287	
080622	ブルー 60cm×60cm	1枚	オープン	4 958995 002294	
080623	ブルー 90cm×90cm	1枚	オープン	4 958995 002300	
080624	ブルー 110cm×110cm	1枚	オープン	4 958995 002317	
080625	ブルー 130cm×130cm	1枚	オープン	4 958995 002324	
080626	ブルー 180cm×90cm	1枚	オープン	4 958995 002331	
080627	ブルー 180cm×110cm	1枚	オープン	4 958995 002348	
080628	ブルー 180cm×180cm	1枚	オープン	4 958995 002355	
080641	グリーン 45cm×45cm	1枚	オープン	4 958995 002126	
080642	グリーン 60cm×60cm	1枚	オープン	4 958995 002133	
080643	グリーン 90cm×90cm	1枚	オープン	4 958995 002140	
080644	グリーン 110cm×110cm	1枚	オープン	4 958995 002157	
080645	グリーン 130cm×130cm	1枚	オープン	4 958995 002164	
080646	グリーン 180cm×90cm	1枚	オープン	4 958995 002171	
080647	グリーン 180cm×110cm	1枚	オープン	4 958995 002188	
080648	グリーン 180cm×180cm	1枚	オープン	4 958995 002195	

分娩用品

ドレーン

手術衣類

処置用品

創傷ケア

検査補助品
検査衣類

手術衣類

手術衣



・受注生産品

商品番号	規格	販売単位	定価	JAN CODE	ケース単位
------	----	------	----	----------	-------

手術衣 袖口メリヤス 葛城

080142	ブルー S 身長145cm~155cm	1枚	オープン	4 958995 001440	
080143	ブルー M 身長155cm~165cm	1枚	オープン	4 958995 001457	
080144	ブルー L 身長165cm~175cm	1枚	オープン	4 958995 001464	
080145	ブルー LL 身長175cm~185cm	1枚	オープン	4 958995 001679	
080152	グリーン S 身長145cm~155cm	1枚	オープン	4 958995 001488	
080153	グリーン M 身長155cm~165cm	1枚	オープン	4 958995 001495	
080154	グリーン L 身長165cm~175cm	1枚	オープン	4 958995 001501	
080155	グリーン LL 身長175cm~185cm	1枚	オープン	4 958995 001518	

手術下着



・受注生産品

手術下着 上下 葛城

080182	ブルー S 身長145cm~155cm	1組	オープン	4 958995 001808	
080183	ブルー M 身長155cm~165cm	1組	オープン	4 958995 001815	
080184	ブルー L 身長165cm~175cm	1組	オープン	4 958995 001822	
080185	ブルー LL 身長175cm~185cm	1組	オープン	4 958995 001839	
080192	グリーン S 身長145cm~155cm	1組	オープン	4 958995 001846	
080193	グリーン M 身長155cm~165cm	1組	オープン	4 958995 001853	
080194	グリーン L 身長165cm~175cm	1組	オープン	4 958995 001860	
080195	グリーン LL 身長175cm~185cm	1組	オープン	4 958995 001877	

患者衣



・受注生産品

患者衣 Gポプリン

080162	ブルー S 身長145cm~155cm	1枚	オープン	4 958995 001600	
080163	ブルー M 身長155cm~165cm	1枚	オープン	4 958995 001617	
080164	ブルー L 身長165cm~175cm	1枚	オープン	4 958995 001624	
080165	ブルー LL 身長175cm~185cm	1枚	オープン	4 958995 001631	

手術衣類

手術帽子



葛城ブルー

・受注生産品

手術用帽子

商品番号	規格	販売単位	定価	JAN CODE	ケース単位
080219	葛城ブルー	1枚	オープン	4 958995 002027	
080220	葛城グリーン	1枚	オープン	4 958995 002072	
080221	Gボリンブルー	1枚	オープン	4 958995 002089	



・受注生産品

ターバン

080217	Gボリンブルー	1枚	オープン	4 958995 002041	
--------	---------	----	------	-----------------	--

手術マスク



葛城グリーン

・受注生産品

手術マスク

080210	葛城ブルー	1枚	オープン	4 958995 002003	
080211	葛城グリーン	1枚	オープン	4 958995 002058	
080212	Gボリンブルー	1枚	オープン	4 958995 002065	

生地（原反）



・巾約90cm以上の扱いはありません。
・受注生産品

生地（原反）

080500	葛城 未晒 巾約90cm	1m		4 958995 001303	
080502	葛城 白 巾約90cm	1m		4 958995 001310	
080504	葛城グリーン 巾約90cm	1m		4 958995 001327	
080506	葛城ブルー 巾約90cm	1m		4 958995 001334	
080508	Gボリンブルー 巾約90cm	1m		4 958995 001341	

分娩用品

ドレープ

手術衣類

処置用品

創傷ケア

検査補助用品
検査衣類

処置用品

【一般医療機器】 p102～p103をご参照ください。

舌圧子



商品番号	規格	販売単位	定価	JAN CODE	ケース単位
------	----	------	----	----------	-------

タケトラ® 舌圧子

【EOG滅菌】 【一般医療機器】

004450	17mm×150mm 1枚入×300包	1箱	3,200	4 958995 044508	12箱
--------	---------------------	----	-------	-----------------	-----

止血バンド



ズローネ®

037662	S 3cm×26cm 20本入	1箱	10,000	4 958995 376623	
037663	M 3cm×32cm 20本入	1箱	10,000	4 958995 376630	

保冷材固定用サポーター



- ・留め部分3つ分れタイプ
- ・着脱に便利なストラップ付

ソフラクール® サポーター

041021	適応範囲30cm～55cm	1枚	2,400	4 958995 410211	10枚
--------	---------------	----	-------	-----------------	-----

・適応範囲：膝の着用時には大腿、肘の着用時には上腕の周径囲です。
※専用保冷材「ソフラクール®パック」

「ソフラクール®サポーター」(肌側)



保冷材

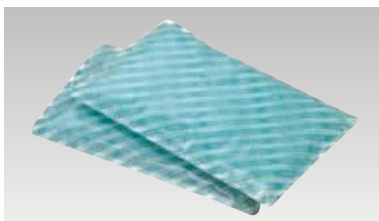

ソフラクール® パック

041020	15cm×25cm 2個入	1箱	1,300	4 958995 410204	10箱
--------	---------------	----	-------	-----------------	-----

※専用固定用サポーター「ソフラクール®サポーター」



ソフラクール® クイック

041214	2 h 28.0cm×17.5cm 2個入 (ジェルの色：オレンジ)	1袋	1,700	4 958995 412147	12袋
041215	6 h 28.5cm×18.5cm 2個入 (ジェルの色：グリーン)	1袋	2,100	4 958995 412154	12袋

膿盆



・焼却可 (ポリプロピレン製)

ベルク®

※この商品のメーカー出荷はケース単位です。

086100	28cm×16cm 1000cc	1枚	270	4 958995 003406	150枚
--------	------------------	----	-----	-----------------	------

滅菌ベルク®

【EB滅菌】

※この商品のメーカー出荷はケース単位です。

086110	28cm×16cm 1000cc	1枚	700	4 958995 003413	50枚
--------	------------------	----	-----	-----------------	-----

処置用品

処置セット



エンゼルセットスタンダード

商品番号	規格	販売単位	定価	JAN CODE	ケース単位
041200	青梅綿ロール3巻 脱脂綿ロール3巻 T字帯34cm×90cm1枚(切込3cm入/紐18mm×135cm) 割箸1膳 晒34cm×34cm1枚 包帯(非伸縮)5.6cm巾1m	1組	1,000	4 958995 412000	50組



エンゼルケアセット

※この商品のメーカー出荷はケース単位です。

041203	スタンダード 綿棒2種(耳かき、リングリング)各2本 保湿クリーム(2g)1個 アルミ袋2枚 櫛1本 不織布(30cm×30cm)5枚 不織布タオル(30cm×50cm)3枚 靴下1足	1組	1,800	4 958995 412031	15組
041204	エコノミー 綿棒2種(耳かき、リングリング)各2本 保湿クリーム(2g)1個 アルミ袋2枚 櫛1本 不織布(30cm×30cm)5枚 不織布タオル(30cm×50cm)3枚	1組	1,500	4 958995 412048	20組

※エコノミーは靴下が入っていません。



保冷用アルミ袋

※この商品のメーカー出荷はケース単位です。

041220	31cm×20cm 100枚入	1包	25,000	4 958995 412208	10包
--------	-----------------	----	--------	-----------------	-----

合掌バンド



エンゼルバンド

086210	ロックつき 2.5cm×40cm 10本入	1包	9,000	4 958995 001044	
086211	伸縮 S 2.5cm×25cm 10本入	1包	9,000	4 958995 001051	
086212	伸縮 L 2.5cm×48cm (アゴ) 10本入	1包	12,500	4 958995 001068	

顔覆布



エンゼルクロス

086213	晒 33cm×33cm 10枚入	1包	5,300	4 958995 001075	
086214	レースつき 30cm×33cm 10枚入	1包	9,200	4 958995 001082	

分娩用品

ドレープ

手術衣類

処置用品

創傷ケア

検査補助用品
検査衣類

創傷ケア

【一般医療機器】 p102～p103をご参照ください。

高機能サージカルパッド

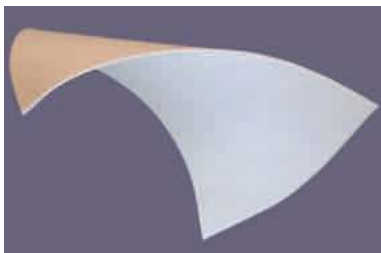

- ・創傷面：白色側（メッシュシート側）
- ・ハサミ等で自由にカット可能
- ・非粘着性

サージカルパッド



- ・肌面：ガーゼ
- ・外面：防水紙
- ・吸収体：高吸収ポリマー

商品番号	規格	販売単位	定価	JAN CODE	ケース単位
------	----	------	----	----------	-------

モイストポリリーゼ®

【一般医療機器】

046913	P1 200mm×250mm 3枚入	1袋	3,200	4 958995 469134	12袋
--------	--------------------	----	-------	-----------------	-----

トランスーム®

【一般医療機器】

045481	1号 33cm×38cm (パッド33cm×33cm) 100枚入	1包	15,400	4 958995 454819	4包
045482	2号 28cm×65cm (パッド28cm×60cm) 50枚入	1包	12,400	4 958995 454826	4包
045483	3号 28cm×33cm (パッド28cm×28cm) 100枚入	1包	10,900	4 958995 454833	4包
045484	4号 23cm×28cm (パッド23cm×23cm) 100枚入	1包	7,500	4 958995 454840	6包
045485	5号 15cm×35cm (パッド15cm×30cm) 100枚入	1包	6,400	4 958995 454857	4包
045486	6号 15cm×25cm (パッド15cm×20cm) 100枚入	1包	4,900	4 958995 454864	6包
045487	7号 15cm×20cm (パッド15cm×15cm) 100枚入	1包	3,600	4 958995 454871	8包

滅菌トランスーム®

【放射線滅菌】 【一般医療機器】

045462	No. 21 28cm×65cm (パッド28cm×60cm) 1枚入×5×10包	1箱	21,000	4 958995 454628	
045463	No. 31 28cm×33cm (パッド28cm×28cm) 1枚入×10×10包	1箱	27,000	4 958995 454635	
045464	No. 41 23cm×28cm (パッド23cm×23cm) 1枚入×10×10包	1箱	24,000	4 958995 454642	
045465	No. 51 15cm×35cm (パッド15cm×30cm) 1枚入×10×10包	1箱	19,000	4 958995 454659	
045466	No. 61 15cm×25cm (パッド15cm×20cm) 1枚入×10×10包	1箱	18,000	4 958995 454666	
045467	No. 71 15cm×20cm (パッド15cm×15cm) 1枚入×10×10包	1箱	16,000	4 958995 454673	

創傷ケア

【一般医療機器】 p102～p103をご参照ください。

サージカルパッド



・表面：医療ガーゼ
 吸収体：医療脱脂綿

商品番号	規格	販売単位	定価	JAN CODE	ケース単位
トラクリーゼ® G 【一般医療機器】					
045081	1号 30 cm×30 cm 50枚入	1包	6,300	4 958995 450811	4包
045082	2号 20 cm×30 cm 50枚入	1包	4,000	4 958995 450828	9包
045083	3号 15 cm×30 cm 50枚入	1包	3,050	4 958995 450835	12包
045084	4号 15 cm×15 cm 100枚入	1包	3,050	4 958995 450842	12包
045085	5号 10 cm×20 cm 50枚入	1包	1,750	4 958995 450859	20包
045086	6号 10 cm×10 cm 100枚入	1包	1,550	4 958995 450866	20包
045087	7号 7.5cm× 7.5cm 100枚入	1包	1,300	4 958995 450873	20包



・表面：医療用不織布
 吸収体：医療脱脂綿

商品番号	規格	販売単位	定価	JAN CODE	ケース単位
トラクリーゼ® P 【一般医療機器】					
045022	2号 20 cm×30 cm 50枚入	1包	3,800	4 958995 450224	9包
045023	3号 15 cm×30 cm 50枚入	1包	2,900	4 958995 450231	12包
045024	4号 15 cm×15 cm 100枚入	1包	2,900	4 958995 450248	12包
045025	5号 10 cm×20 cm 50枚入	1包	1,500	4 958995 450255	20包
045026	6号 10 cm×10 cm 100枚入	1包	1,300	4 958995 450262	20包
045027	7号 7.5cm× 7.5cm 100枚入	1包	1,100	4 958995 450279	20包
045028	8号 7.5cm× 15cm 140枚入	1包	3,200	4 958995 450286	12包

分娩用品

ドレープ

手術衣類

処置用品

創傷ケア

検査補助用品
 検査衣類

創傷ケア

リント布



商品番号	規格	販売単位	定価	JAN CODE	ケース単位
------	----	------	----	----------	-------

リント布

040401	A 30cm×3m	1反	1,400	4 958995 404012	50反
--------	-----------	----	-------	-----------------	-----

油紙



竹虎® 縮油紙

038002	2号 25cm×36cm 100枚入	1箱	2,500	4 958995 380026	50箱
--------	--------------------	----	-------	-----------------	-----

ドレッシングテープ



タケトラ® ドレッシングロール

※この商品のメーカー出荷はケース単位です。

060333	No. 50 50mm×10m	1箱	3,600	4 958995 603330	6箱
060335	No. 100 100mm×10m	1箱	6,400	4 958995 603354	4箱
060336	No. 150 150mm×10m	1箱	8,900	4 958995 603361	2箱

※粘着剤：アクリル系

創傷ケア

※粘着剤：アクリル系

サージカルテープ



半透明

・有孔ポリテープ

商品番号	規格	販売単位	定価	JAN CODE	ケース単位
060201	No. 12 12mm×9m 24巻入	1箱	4,600	4 958995 602012	10箱
060202	No. 25 25mm×9m 12巻入	1箱	4,600	4 958995 602029	10箱
060203	No. 50 50mm×9m 6巻入	1箱	4,600	4 958995 602036	10箱

アルポリン®



・不織布製

060081	No. 12 12mm×9.2m 24巻入	1箱	3,600	4 958995 600810	10箱
060082	No. 25 25mm×9.2m 12巻入	1箱	3,600	4 958995 600827	10箱
060083	No. 50 50mm×9.2m 6巻入	1箱	3,600	4 958995 600834	10箱

トユー®



・アセテートテープ

060091	No. 12 12mm×5m 24巻入	1箱	3,600	4 958995 600919	10箱
060092	No. 25 25mm×5m 12巻入	1箱	3,600	4 958995 600926	10箱
060093	No. 50 50mm×5m 6巻入	1箱	3,600	4 958995 600933	10箱

パテン®バン



・紙テープ

060001	9mm×10m 30巻入	1箱	1,500	4 958995 600018	10箱
--------	--------------	----	-------	-----------------	-----

トラバン®



・固定用伸縮性粘着シート

060322	No. 60 14cm×18cm 6枚入	1袋	120	4 958995 603224	10袋
--------	----------------------	----	-----	-----------------	-----

パックバン®

※この商品のメーカー出荷はケース単位です。

分娩用品

ドレープ

手術衣類

処置用品

創傷ケア

検査補助用品
検査衣類

検査衣類

注腸パンツ



スリット部分が目立ちにくいよう2重縫製

商品番号	規格	販売単位	定価	JAN CODE	ケース単位
------	----	------	----	----------	-------

フェルラック® スリットパンツ

※この商品のメーカー出荷はケース単位です。

076484	フリー 40 グリーン 丈40cm 適応ウエスト50cm~100cm	1枚	300	4 958995 764840	100枚
076486	フリー 60 グリーン 丈60cm 適応ウエスト50cm~120cm	1枚	340	4 958995 764864	100枚
076487	XL60 グリーン 丈60cm 適応ウエスト70cm~160cm	1枚	360	4 958995 764871	100枚
076488	フリー 80 グリーン 丈80cm 適応ウエスト50cm~120cm	1枚	390	4 958995 764888	100枚

ショーツ・パンツ



ディスポパンツ

※この商品のメーカー出荷はケース単位です。

053205	ホワイト (男性用)	1枚	120	4 958995 532050	100枚
--------	------------	----	-----	-----------------	------



ディスポショーツ 紐つき

※この商品のメーカー出荷はケース単位です。

053210	ホワイト (女性用)	1枚	500	4 958995 532104	100枚
--------	------------	----	-----	-----------------	------



ディスポパンツ 紐つき

※この商品のメーカー出荷はケース単位です。

053215	グリーン (男性用)	1枚	700	4 958995 532159	10枚
--------	------------	----	-----	-----------------	-----

検査補助品

エプロン



- ・ワンタッチシール (首後ろ)
- ・表地：クレープ紙
- ・裏地：防水フィルム

商品番号	規格	販売単位	定価	JAN CODE	ケース単位
------	----	------	----	----------	-------

フェルラック® エプロン

076370	ホワイト 長さ61cm×巾52cm 100枚入	1箱	2,200	4 958995 763706	10箱
--------	-------------------------	----	-------	-----------------	-----

フェルラック® エプロン大判

076367	ホワイト 長さ90cm×巾60cm 100枚入	1箱	オープン	4 958995 763676	5箱
--------	-------------------------	----	------	-----------------	----

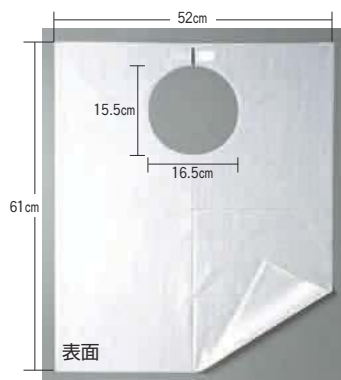

「フェルラック®エプロン」

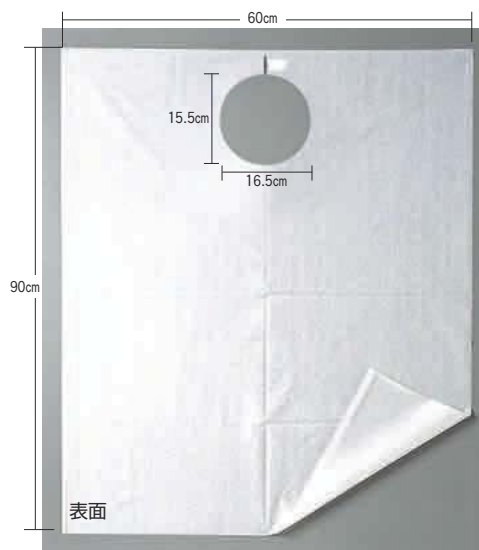

「フェルラック®エプロン大判」

フェルラック® エプロンテープ付き

※この商品のメーカー出荷はケース単位です。

076372	100枚入 長さ61cm×巾52cm ホワイト	1箱	3,200	4 958995 763720	10箱
--------	-------------------------	----	-------	-----------------	-----

フラット状



ポケット状



- ・表地：クレープ紙
- ・裏地：防水フィルム

フェルラック® エプロン大判テープ付き

※この商品のメーカー出荷はケース単位です。

076369	100枚入 長さ90cm×巾60cm ホワイト	1箱	5,400	4 958995 763690	5箱
--------	-------------------------	----	-------	-----------------	----

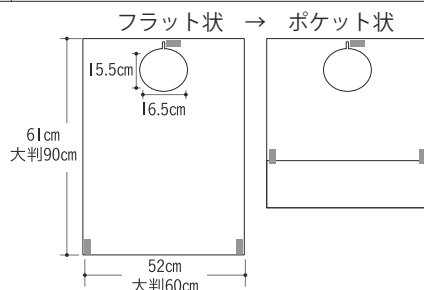

- ワンタッチシール
 - ・首後ろ (切り離してシールで留めます)
 - ・ポケット作成部

シューズ



ディスポスリッパ

090971	ブルー	1足	320	4 958995 909715	10足
090972	イエロー	1足	320	4 958995 909722	10足

分娩用品

ドレープ

手術衣類

処置用品

創傷ケア

検査補助用品
検査衣類

MEMO

HOSPITAL

PRODUCTS TAKETORA

医療安全

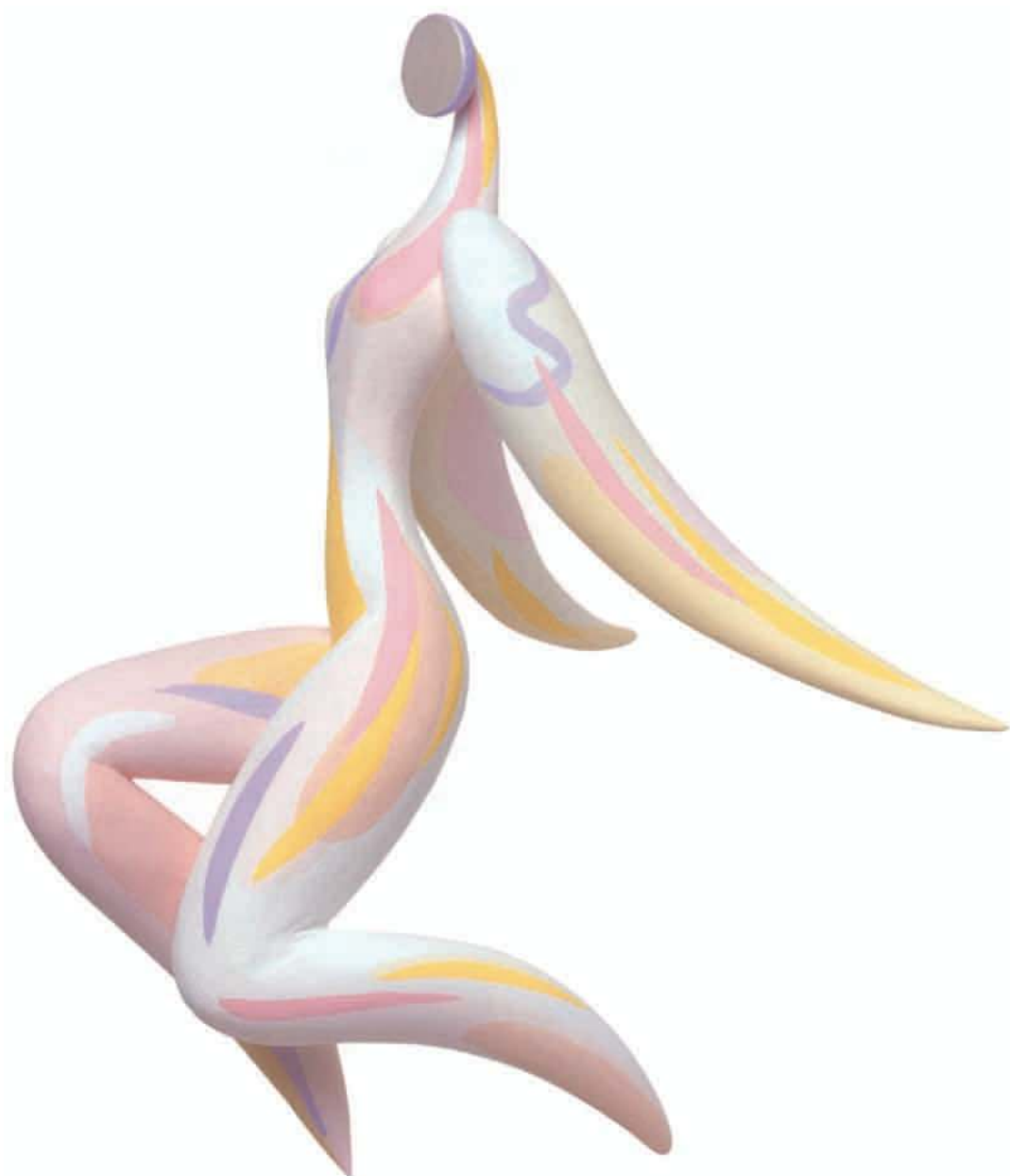

感染対策（マスク）

サージカルマスク（ゴムかけ）



- ・不織布3層構造
- ・ゴムかけタイプ
- ・BFE値99%フィルタ
- ・LEVEL3

商品番号	規格	販売単位	定価	JAN CODE	ケース単位
------	----	------	----	----------	-------

サージマスクTC

076105	ホワイト 9 cm×17 cm 50枚入	1箱	1,400	4 958995 761054	10箱
076115	ブルー 9 cm×17 cm 50枚入	1箱	1,400	4 958995 761153	10箱
076100	グリーン 9 cm×17 cm 50枚入	1箱	1,400	4 958995 761009	10箱
076110	ピンク 9 cm×14 cm 50枚入	1箱	1,400	4 958995 761108	10箱
076106	ホワイト S 9 cm×14 cm 50枚入	1箱	1,400	4 958995 761061	10箱
076107	ホワイト (小児用) 7.5cm×12.5cm 50枚入 ※対象年齢目安：7～8歳迄	1箱	1,400	4 958995 761078	10箱

防ぎマスク®

※この商品のメーカー出荷はケース単位です。

076032	ホワイト 9cm×14cm 10枚入	1箱	オープン	4 958995 760323	12箱
--------	--------------------	----	------	-----------------	-----

専用自動販売機（手動式）



- ・横幅 342mm ・奥行 220mm
 - ・高さ 780mm ・重量 18kg
- ※価格や設置、ボックス台に関する詳細および修理や鍵の交換については取扱店へお問合せください。

- ボックス台サイズ
- ・横幅 450mm ・奥行 342mm
 - ・高さ 720mm ・重量 7kg

ディスポマスク 2枚入 自販機用

※この商品のメーカー出荷はケース単位です。

076042	ホワイト 9cm×17cm 2枚入	1箱	オープン	4 958995 760422	30箱
--------	-------------------	----	------	-----------------	-----



小児用ディスポマスク 2枚入 自販機用

※この商品のメーカー出荷はケース単位です。

076047	ホワイト 7.5cm×12.5cm 2枚入 ※対象年齢目安：7～8歳迄	1箱	オープン	4 958995 760477	30箱
--------	-------------------------------------	----	------	-----------------	-----



守りマスク®

※この商品のメーカー出荷はケース単位です。

076011	ミニ ホワイト 9cm×14cm 1枚入	1袋	オープン	4 958995 760118	100袋
076010	フリー ホワイト 9cm×17cm 1枚入	1袋	オープン	4 958995 760101	100袋



- ・不織布3層構造
- ・ゴムかけタイプ
- ・BFE値99%フィルタ

サージマスクT

076080	ブルー 9cm×17cm 50枚入	1箱	1,850	4 958995 760804	6箱
076093	ピンク 9cm×15cm 50枚入	1箱	1,850	4 958995 760934	6箱

マスク中央にプラスチックプレート入

BFE 値とは…

BFE (Bacterial Filtration Efficiency) 値は、フィルタの性能（バクテリア透過効率）を示す値です。BFE 値99%フィルタのマスクとは、黄色ブドウ球菌がフィルタを通過する際その全量のうちの99%を透過することができるフィルタが使われています。

感染対策（マスク）

サージカルマスク（ゴムかけ）



- ・不織布3層構造
- ・ゴムかけタイプ
- ・BFE値99%フィルタ
- ・LEVEL2



- ・不織布3層構造
- ・ゴムかけタイプ
- ・BFE値99%フィルタ
- ・LEVEL1

商品番号	規格	販売単位	定価	JAN CODE	ケース単位
------	----	------	----	----------	-------

サージマスクL2

※この商品のメーカー出荷はケース単位です。

076261	ホワイト 9.5cm×17.5cm 50枚入	1箱	1,400	4 958995 762617	10箱
076262	ブルー 9.5cm×17.5cm 50枚入	1箱	1,400	4 958995 762624	10箱
076263	グリーン 9.5cm×17.5cm 50枚入	1箱	1,400	4 958995 762631	10箱
076264	ピンク 9.5cm×14.5cm 50枚入	1箱	1,400	4 958995 762648	10箱

サージマスクCP

・可燃性ノーズブリッジ

※この商品のメーカー出荷はケース単位です。

076161	ホワイト 9.5cm×17.5cm 50枚入	1箱	オープン	4 958995 761610	60箱
076162	ブルー 9.5cm×17.5cm 50枚入	1箱	オープン	4 958995 761627	60箱
076165	ピンク 9.5cm×17.5cm 50枚入	1箱	オープン	4 958995 761658	60箱
076164	ピンク S 9.5cm×14.5cm 50枚入	1箱	オープン	4 958995 761641	60箱

・金属ノーズブリッジ

※この商品のメーカー出荷はケース単位です。

076231	金属ノーズブリッジ ホワイト 9.5cm×17.5cm 50枚入	1箱	オープン	4 958995 762310	60箱
076232	金属ノーズブリッジ ブルー 9.5cm×17.5cm 50枚入	1箱	オープン	4 958995 762327	60箱
076235	金属ノーズブリッジ ピンク 9.5cm×17.5cm 50枚入	1箱	オープン	4 958995 762358	60箱
076234	金属ノーズブリッジ ピンク S 9.5cm×14.5cm 50枚入	1箱	オープン	4 958995 762341	60箱

サージカルマスク（ひも結び）



- ・不織布3層構造
- ・ひも結びタイプ

サージマスクA/AC

076040	A ブルー 9 cm×18cm 50枚入	1箱	1,600	4 958995 760408	20箱
076050	AC ブルー 9.5cm×17cm 50枚入	1箱	1,400	4 958995 760507	10箱

BFE値とは…

BFE(Bacterial Filtration Efficiency)値は、フィルタの性能(バクテリア透過効率)を示す値です。BFE値99%フィルタのマスクとは、黄色ブドウ球菌がフィルタを通過する際その全量のうちの99%を透過することができるフィルタが使われています。

（マスク）
感染対策

（グローブ）
感染対策

（ガウン）
感染対策

（キャップ）
感染対策

（カバー）
感染対策

（シーツ）
感染対策

（セット）
感染対策

（消毒）
感染対策

リスクマネジメント

感染対策（マスク）

サージカルマスク(シールド付)

商品番号	規格	販売単位	定価	JAN CODE	ケース単位
------	----	------	----	----------	-------

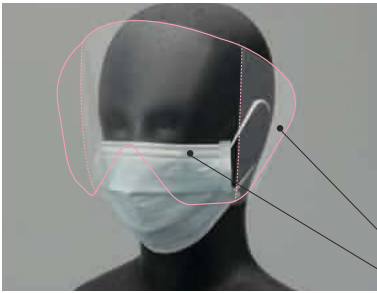

タケトラ® シールド付マスク

076058	ブルー マスクの大きさ9cm×17.5cm 25枚入	1箱	3,000	4 958995 760583	8箱
--------	----------------------------	----	-------	-----------------	----

シールド(ポリエステル)
ノーズブリッジ(可燃性)

- ・不織布4層構造
- ・ゴムかけタイプ
- ・BFE値99%フィルタ
- ・LEVEL3

N-95



サージマスクN-95（折りたたみ式）

076073	M ホワイト 7.5cm×24.0cm（折りたたんだ状態での寸法） 50枚入	1箱	5,200	4 958995 760736	6箱
--------	---	----	-------	-----------------	----

- ・NIOSH N-95規格準拠
- ・ノーズブリッジ：ポリエチレン、鉄芯

専用自動販売機(手動式)

防ぎマスク® N-95 1枚入 自販機用

※この商品のメーカー出荷はケース単位です。



076086	ホワイト 7.5cm×24.0cm（折りたたんだ状態での寸法） 1枚入	1箱	300	4 958995 760866	25箱
--------	--	----	-----	-----------------	-----

- ・NIOSH N-95規格準拠
- ・ノーズブリッジ：ポリエチレン、鉄芯



- ・横幅 342mm ・奥行 220mm
 - ・高さ 780mm ・重量 18kg
- ※価格や設置、ボックス台に関する詳細
および修理や鍵の交換については
取扱店へお問合せください。

- ボックス台サイズ
- ・横幅 450mm ・奥行 342mm
 - ・高さ 720mm ・重量 7kg

簡易フィルター



ペーパーマスク

076065	ホワイト 7cm×20.5cm 2ply 100枚入	1箱	600	4 958995 760651	50箱
--------	----------------------------	----	-----	-----------------	-----

- ・壁かけホルダー付

BFE値とは…
BFE(Bacterial Filtration Efficiency)値は、フィルタの性能（バクテリア透過効率）を示す値です。BFE値99%フィルタのマスクとは、黄色ブドウ球菌がフィルタを通過する際その全量のうちの99%を透過することができるフィルタが使われています。

感染対策（マスク）

（P46～P48）マスクフィルタ部性能 一覧表

掲載頁	商品	性能	試験
P46	サージマスクTC	BFE値99%フィルタ	・試験方法 ASTM F2101-14 ・試験機関 一般財団法人カケンテストセンター
	防ぎマスク		
	ディスポマスク2枚入 自販機用		
	小児用ディスポマスク2枚入 自販機用		
	守りマスク		
P47	サージマスクL2	BFE値99%フィルタ	・試験方法 ASTM F2101-07 ・試験機関 一般財団法人カケンテストセンター
	サージマスクCP		
	サージマスクAC		
P46	サージマスクT	BFE値99%フィルタ	・試験方法 ASTM F2101-07 ・試験機関 一般財団法人カケンテストセンター
P47	サージマスクA	BFE値97%フィルタ	NELSON LABORATORIES, INC. 測定
P48	タケトラシールド付マスク	BFE値99%フィルタ	NELSON LABORATORIES, INC. 測定
	サージマスクN-95（折りたたみ式）	N-95規格準拠	NIOSH 認証 (National Institute for Occupational Safety and Health)
	防ぎマスクN-95 1枚入 自販機用		

（P46～P48）サージカルマスクフィルタ部特性 一覧表

・ASTM-F2100-11(医療用フェイスマスクに使用する材料の米国標準規格)

特性	バリアレベル1	バリアレベル2	バリアレベル3
商品	P47 サージマスクCP	P47 サージマスクL2	P46 サージマスクTC P47 サージマスクAC P48 タケトラシールド付マスク
BFE(バクテリアろ過効率)	≥95%	≥98%	≥98%
ΔP(呼吸抵抗値)	<4.0mmH ₂ O/cm ²	<5.0mmH ₂ O/cm ²	<5.0mmH ₂ O/cm ²
PFE(微粒子ろ過効率)	≥95%	≥98%	≥98%
合成血液不浸透性/液体防護性	80mmHg	120mmHg	160mmHg
燃焼性	Class1	Class1	Class1

- ・BFE : マスクのフィルタ性能の指標です(P46・P47: BFE値とは…参照)
- ・ΔP : マスクの呼吸のしやすさの指標です(フィルタ性能が高い方が呼吸抵抗値が大きくなります)
- ・PFE : マスクのフィルタ性能の指標です(空中に浮遊する微粒子がマスクによって除去された割合を示します)
- ・合成血液不浸透性: 血圧に相当する80、120、160mmHgの圧力をかけた場合の人口血液の透過性を試験し合格した圧力を意味しています
- ・延燃性 : マスクの燃えやすさの指標です(サージカルマスクについては「Class1: 燃え広がりにくい」とされています)

感染対策
(マスク)感染対策
(グループ)感染対策
(ガウン)感染対策
(キャップ)感染対策
(カバー)感染対策
(シーツ)感染対策
(セット)感染対策
(消毒)

リスクマネジメント

感染対策（グローブ）

【一般医療機器】 p102～p103をご参照ください。

ニトリル手袋



ホワイト



ブルー
 ・抗がん剤耐性データ取得済
 ・合成ゴム製
 ・シームレスタイプ



ブルー
 ・抗がん剤耐性データ取得済
 ・合成ゴム製
 ・シームレスタイプ

商品番号	規格	販売単位	定価	JAN CODE	ケース単位
------	----	------	----	----------	-------

タケトラ® ニトリル手袋

【一般医療機器】

※この商品のメーカー出荷はケース単位です。

075811	ホワイト SS 全長×手のひらの幅 240mm× 78mm	200枚入	1箱	オープン		10箱
075812	ホワイト S 全長×手のひらの幅 240mm× 85mm	200枚入	1箱	オープン		10箱
075813	ホワイト M 全長×手のひらの幅 240mm× 97mm	200枚入	1箱	オープン		10箱
075814	ホワイト L 全長×手のひらの幅 240mm×106mm	200枚入	1箱	オープン		10箱
075851	ブルー SS 全長×手のひらの幅 240mm× 78mm	200枚入	1箱	オープン		10箱
075852	ブルー S 全長×手のひらの幅 240mm× 85mm	200枚入	1箱	オープン		10箱
075853	ブルー M 全長×手のひらの幅 240mm× 97mm	200枚入	1箱	オープン		10箱
075854	ブルー L 全長×手のひらの幅 240mm×106mm	200枚入	1箱	オープン		10箱

タケトラ® ニトリル手袋ロング

【一般医療機器】

※この商品のメーカー出荷はケース単位です。

075841	SS 全長×手のひらの幅 295mm× 75mm	100枚入	1箱	オープン		10箱
075842	S 全長×手のひらの幅 295mm× 85mm	100枚入	1箱	オープン		10箱
075843	M 全長×手のひらの幅 295mm× 95mm	100枚入	1箱	オープン		10箱
075844	L 全長×手のひらの幅 295mm×106mm	100枚入	1箱	オープン		10箱

感染対策（グローブ）

プラスチック手袋







- ・塩化ビニール製
- ・シームレスタイプ

商品番号	規格	販売単位	定価	JAN CODE	ケース単位
------	----	------	----	----------	-------

タケトラ® プラスチック手袋200 パウダーフリー

※この商品のメーカー出荷はケース単位です。

075881	SS 全長×手のひらの幅 230mm× 75mm	200枚入	1箱	オープン		10箱
075882	S 全長×手のひらの幅 230mm× 85mm	200枚入	1箱	オープン		10箱
075883	M 全長×手のひらの幅 230mm× 95mm	200枚入	1箱	オープン		10箱
075884	L 全長×手のひらの幅 230mm×105mm	200枚入	1箱	オープン		10箱

・Mサイズ標準重量（1枚）：約4g



ポリエチレン手袋



- ・シームタイプ

ピレンワイプ®

※この商品のメーカー出荷はケース単位です。

082001	ミニ 全長×手のひら廻り×中指の長さ 28.5cm×26cm×8.1cm	100枚入	1箱	オープン		20箱
082000	フリー 全長×手のひら廻り×中指の長さ 29.0cm×29cm×9.1cm	100枚入	1箱	オープン		20箱

ピレンワイプ® ロング

※この商品のメーカー出荷はケース単位です。

075862	S 全長×手のひら廻り 53cm×27cm	50枚入	1箱	1,500		10箱
075863	M 全長×手のひら廻り 58cm×29cm	50枚入	1箱	1,500		10箱

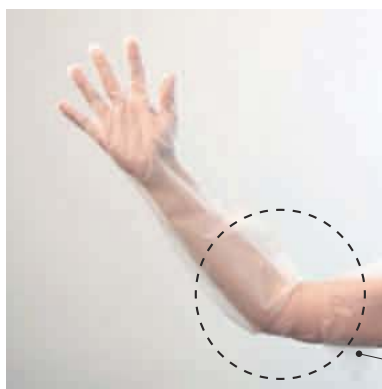

- ・シームタイプ

手袋の端をグッと伸ばすと、伸ばした箇所が収縮し腕にピタッとフィットします。

（マスク）
感染対策

（グローブ）
感染対策

（ガウン）
感染対策

（キャップ）
感染対策

（カバー）
感染対策

（シーツ）
感染対策

（セット）
感染対策

（消毒）
感染対策

リスクマネジメント

感染対策（ガウン）

防水性アイソレーションガウン（マスク付）

商品番号	規格	販売単位	定価	JAN CODE	ケース単位
------	----	------	----	----------	-------



フェルラック® No.100

※この商品のメーカー出荷はケース単位です。

076290	フリー ブルー 1枚入×50袋	1箱	18,000	4 958995 762907	2箱
076296	XL ブルー 1枚入×50袋	1箱	21,000	4 958995 762969	2箱

- ・抗がん剤耐性データ取得済
- ・外側全面（マスク部分も）ラミネート加工
- ・長袖、メリヤス袖口、背開きタイプ（抗がん薬無菌調整ガイドライン準拠）
- ・ヒモ結び（腰左横）

- ・着用例（キャップ、グローブは別売です）
- ・静電防止加工済

防水性アイソレーションガウン



フェルラック® No.75

※この商品のメーカー出荷はケース単位です。

076300	フリー ホワイト 1枚入×50袋	1箱	18,000	4 958995 763003	2箱
--------	------------------	----	--------	-----------------	----

- ・抗がん剤耐性データ取得済
- ・外側全面ラミネート加工
- ・長袖、メリヤス袖口、背開きタイプ（抗がん薬無菌調整ガイドライン準拠）
- ・ヒモ結び（腰後ろ）

背面が開放されています。

- ・静電防止加工済

SMSアイソレーションガウン



フェルラック® No.60

076412	フリー イエロー 1枚入×100袋	1箱	22,000	4 958995 764123	
--------	-------------------	----	--------	-----------------	--

- ・袖口：メリヤスゴム
- ・ヒモ結び（首後ろと腰後ろ）

- ・静電防止加工済

感染対策（ガウン）

アイソレーションガウン



・ 静電防止加工済

商品番号	規格	販売単位	定価	JAN CODE	ケース単位
------	----	------	----	----------	-------

フェルラック® No.50

※この商品のメーカー出荷はケース単位です。

076430	フリー ブルー 1枚入×50袋	1箱	11,000	4 958995 764307	2箱
076431	フリー ピンク 1枚入×50袋	1箱	11,000	4 958995 764314	2箱
076432	フリー イエロー 1枚入×50袋	1箱	11,000	4 958995 764321	2箱

- ・ 袖口：メリヤスゴム
- ・ ヒモ結び（首後ろと腰後ろ）



・ 静電防止加工済

フェルラック® No.50半袖

076490	フリー ブルー 1枚入×50袋	1箱	10,700	4 958995 764901	2箱
076491	フリー ピンク 1枚入×50袋	1箱	10,700	4 958995 764918	2箱

- ・ 「フェルラック® No.50」の半袖タイプ
- ・ ヒモ結び（首後ろと腰後ろ）

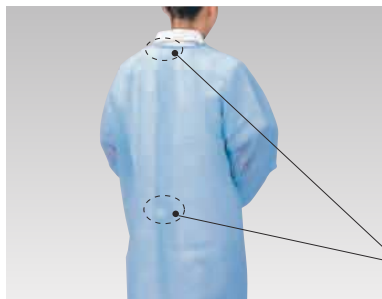

・ 静電防止加工済

フェルラック® No.55

076500	フリー ブルー 1枚入×50袋	1箱	11,300	4 958995 765007	2箱
076502	フリー イエロー 1枚入×50袋	1箱	11,300	4 958995 765021	2箱

- ・ 「フェルラック® No.50」の面ファスナー留めタイプ
- ・ 袖口：メリヤスゴム
- ・ 面ファスナー留め（首後ろと腰後ろ）



・ 静電防止加工済

フェルラック® No.40

076420	フリー ブルー 1枚入×100袋	1箱	22,000	4 958995 764208	
076421	フリー ピンク 1枚入×100袋	1箱	22,000	4 958995 764215	
076422	フリー イエロー 1枚入×100袋	1箱	22,000	4 958995 764222	

- ・ 袖口：メリヤスゴム
- ・ ヒモ結び（首後ろと腰後ろ）



サージガウンT

076242	フリー ブルー	1枚	500	4 958995 762426	50枚
--------	---------	----	-----	-----------------	-----

- ・ 袖口：メリヤスゴム
- ・ 面ファスナー留め（首後ろ）
- ・ ヒモ結び（腰後ろ）

（マスク）
感染対策

（グローブ）
感染対策

（ガウン）
感染対策

（キャップ）
感染対策

（カバー）
感染対策

（シューズ）
感染対策

（セット）
感染対策

（消毒）
感染対策

リスクマネジメント

感染対策（ガウン）

ビニール製



- ・ポリエチレン製
- ・エンボス加工
- ・袖なし…ヒモ結び（腰後ろ）
- ・袖つき…袖口：ゴム
ヒモ結び（腰後ろ）

商品番号	規格	販売単位	定価	JAN CODE	ケース単位
------	----	------	----	----------	-------

竹虎® ビニールエプロン

076383	袖なし M 透明 1枚入×50袋	1箱	3,800	4 958995 763836	2箱
076384	袖なし L 透明 1枚入×50袋	1箱	3,800	4 958995 763843	2箱
076393	袖つき M ブルー 1枚入×50袋	1箱	12,600	4 958995 763935	2箱
076394	袖つき L ブルー 1枚入×50袋	1箱	12,600	4 958995 763942	2箱

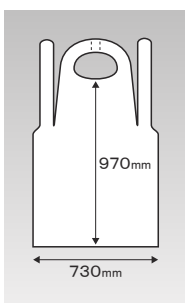

竹虎® ビニールエプロンP（50枚入）

※この商品のメーカー出荷はケース単位です。

076355	フリー ホワイト 50枚入	1箱	1,000	4 958995 763553	20箱
076356	フリー ブルー 50枚入	1箱	1,000	4 958995 763560	20箱
076357	フリー ピンク 50枚入	1箱	1,000	4 958995 763577	20箱

- ・ポリエチレン製
- ・エンボス加工
- ・袖なしタイプ
- ・ヒモ結び（腰後ろ）
- ・ポップアップボックス入り

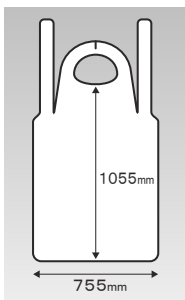

竹虎® ビニールエプロンP（100枚入）

076350	フリー ホワイト 100枚入	1箱	2,500	4 958995 763508	6箱
076351	フリー ブルー 100枚入	1箱	2,500	4 958995 763515	6箱
076352	フリー ピンク 100枚入	1箱	2,500	4 958995 763522	6箱

- ・ポリエチレン製
- ・エンボス加工
- ・袖なしタイプ
- ・ヒモ結び（腰後ろ）
- ・ポップアップボックス入り



竹虎® ビニールエプロンE

076340	フリー ブルー 1枚入×10袋	1箱	2,300	4 958995 763409	12箱
--------	-----------------	----	-------	-----------------	-----

- ・ポリエチレン製
- ・エンボス加工
- ・袖つきタイプ
- ・ヒモ結び（腰後ろ）



感染対策（ガウン）

不織布製



- ・撥水性
- ・袖なし…面ファスナー留め
(首後ろと腰後ろ)
- ・袖つき…袖口：ゴム
ヒモ結び(首後ろと腰後ろ)

ディスポ予防着

※この商品のメーカー出荷はケース単位です。

商品番号	規格	販売単位	定価	JAN CODE	ケース単位
076403	袖なし M ホワイト	1枚	230	4 958995 764031	100枚
076404	袖なし L ホワイト	1枚	230	4 958995 764048	100枚
076413	袖つき M ホワイト	1枚	260	4 958995 764130	100枚
076414	袖つき L ホワイト	1枚	260	4 958995 764147	100枚
076423	袖つき LL ホワイト	1枚	290	4 958995 764239	100枚
076424	袖つき 3L ホワイト	1枚	290	4 958995 764246	100枚



- ・撥水性

サージガウンA

[EOG滅菌]

076283	M ブルー 丈113cm	1枚	1,700	4 958995 762839	20枚
076284	L ブルー 丈116cm	1枚	1,700	4 958995 762846	20枚
076285	LL ブルー 丈123cm	1枚	1,700	4 958995 762853	20枚

- ・袖つきタイプ
- ・袖口：メリヤスゴム
- ・ヒモ結び(左肩と左脇)

分娩衣



フェルラック® No.10

076270	フリー ピンク	1枚	1,200	4 958995 762709	30枚
--------	---------	----	-------	-----------------	-----

- ・ヒモ結び(内側脇2ヶ所と外側脇2ヶ所)

患者衣



フェルラック® No.20

076380	フリー ブルー	1枚	1,400	4 958995 763805	30枚
--------	---------	----	-------	-----------------	-----

- ・ヒモ結び(腰前)

感染対策
(マスク)

感染対策
(グローブ)

感染対策
(ガウン)

感染対策
(キャップ)

感染対策
(カバー)

感染対策
(シューズ)

感染対策
(セツト)

感染対策
(消毒)

リスクマネジメント

感染対策（キャップ）

ヒモタイプ



- ・トップ部分：メッシュ
- ・後ろヒモ結び

商品番号	規格	販売単位	定価	JAN CODE	ケース単位
------	----	------	----	----------	-------

サージキャップM-10

076140	ブルー 100枚入	1箱	6,000	4 958995 761405	5箱
--------	-----------	----	-------	-----------------	----

ゴムタイプ



- ・ラテックスフリー
- ・薄手タイプ

サージキャップLF（ラテックスフリー）

※この商品のメーカー出荷はケース単位です。

076170	ホワイト 100枚入	1箱	3,550	4 958995 761702	10箱
076171	ブルー 100枚入	1箱	3,550	4 958995 761719	10箱
076172	ピンク 100枚入	1箱	3,550	4 958995 761726	10箱
076173	グリーン 100枚入	1箱	3,550	4 958995 761733	10箱

サージキャップLF21

※この商品のメーカー出荷はケース単位です。

076175	ホワイト 100枚入	1箱	3,550	4 958995 761757	10箱
076176	ブルー 100枚入	1箱	3,550	4 958995 761764	10箱
076177	ピンク 100枚入	1箱	3,550	4 958995 761771	10箱
076178	グリーン 100枚入	1箱	3,550	4 958995 761788	10箱



サージキャップN-10

076180	ホワイト 100枚入	1箱	3,550	4 958995 761801	5箱
076181	ブルー 100枚入	1箱	3,550	4 958995 761818	5箱
076182	ピンク 100枚入	1箱	3,550	4 958995 761825	5箱
076183	グリーン 100枚入	1箱	3,550	4 958995 761832	5箱

感染対策（カバー）

マンシエツカバー

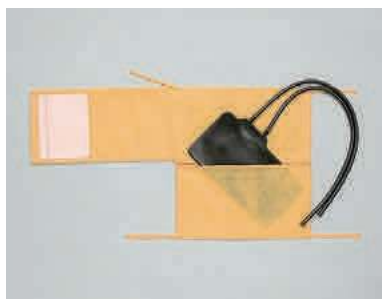

・不織布製

商品番号	規格	販売単位	定価	JAN CODE	ケース単位
------	----	------	----	----------	-------

Myマンシエツ®

076221	ホワイト 7枚入×5袋	1箱	14,000	4 958995 762211	6箱
076222	グリーン 7枚入×5袋	1箱	14,000	4 958995 762228	6箱
076223	イエロー 7枚入×5袋	1箱	14,000	4 958995 762235	6箱
076225	ブルー 7枚入×5袋	1箱	14,000	4 958995 762259	6箱
076226	ピンク 7枚入×5袋	1箱	14,000	4 958995 762266	6箱

防水性シューズカバー



・抗がん剤耐性データ取得済
 ・内側全面ラミネート加工
 ・床接触面：滑り止め加工

サージシューカバーNo.100

076202	S ブルー 50枚入 参考足サイズ21.0cm～25.0cm	1箱	2,600	4 958995 762020	4箱
076205	フリー ブルー 50枚入 参考足サイズ25.0cm～28.5cm	1箱	2,600	4 958995 762051	4箱

シューズカバー



・床接触面：滑り止め加工

サージシューカバー

076200	ブルー 100枚入	1箱	5,000	4 958995 762006	3箱
--------	-----------	----	-------	-----------------	----

（マスク）
感染対策

（グローブ）
感染対策

（ガウン）
感染対策

（キャップ）
感染対策

（カバー）
感染対策

（シューズ）
感染対策

（セット）
感染対策

（消毒）
感染対策

リスクマネジメント

感染対策（シート）

分娩台シート



・3層構造（不織布－吸水ポリマー－防水シート）

ラミノン® シーツ4

【EOG滅菌】

商品番号	規格	販売単位	定価	JAN CODE	ケース単位
054300	70cm×90cm	1枚	1,300	4 958995 543001	20枚



ラミノン® シーツ10

【EOG滅菌】

商品番号	規格	販売単位	定価	JAN CODE	ケース単位
054310	・100cm×100cm （防水カバー：「ニューフェルトン®シート」の20cm折り返し） ・70cm×90cm （分娩用シート：「ラミノン®シート4」）	1枚	2,500	4 958995 543100	20枚



・3層構造（吸水－防水－吸水）

ソフラフェルタ® シーツ

【EOG滅菌】

054001	3A 90cm×120cm ブルー	1枚	730	4 958995 540017	100枚
054002	3B 90cm×90cm イエロー	1枚	580	4 958995 540024	100枚
054003	3C 90cm×50cm ブルー	1枚	360	4 958995 540031	100枚

検診台シート



・ペーパーシート

ダムロン®

054380	29cm×37cm 500枚入 ホワイト	1箱	6,000	4 958995 543803	4箱
--------	----------------------	----	-------	-----------------	----



・ペーパーシート
 ・表地：クレープ紙
 ・裏地：防水フィルム

G-ダムロン®

※この商品のメーカー出荷はケース単位です。

054384	38cm×50cm 500枚入 グリーン	1箱	10,000	4 958995 543841	2箱
--------	----------------------	----	--------	-----------------	----

感染対策（シーツ）

ベッド用シーツ



・2層構造（不織布-滑り止め加工済防水フィルム）

ノンスリップシーツ

商品番号	規格	販売単位	定価	JAN CODE	ケース単位
054222	S 100cm×90cm ホワイト	1枚	400	4 958995 542226	50枚
054223	M 100cm×120cm ホワイト	1枚	500	4 958995 542233	50枚
054224	L 100cm×200cm ホワイト	1枚	800	4 958995 542240	50枚



・2層構造（不織布-防水シート）

ソファローマン® シーツ

054100	75cm×135cm ホワイト	1枚	200	4 958995 541007	100枚
--------	-----------------	----	-----	-----------------	------



・2層構造（不織布-防水シート）

フェルトン® シーツ

054040	【未滅菌】90cm×100cm ホワイト	1枚	350	4 958995 540406	100枚
054050	【EOG滅菌】90cm×100cm ホワイト	1枚	400	4 958995 540505	100枚



・2層構造（不織布-防水シート）

ニューフェルトン® シーツ

054020	【未滅菌】100cm×120cm ホワイト	1枚	400	4 958995 540208	100枚
054030	【EOG滅菌】100cm×120cm ホワイト	1枚	500	4 958995 540307	100枚

・「フェルトン®シート」より厚手のタイプです。

（マスク）
感染対策

（グローブ）
感染対策

（ガウン）
感染対策

（キャップ）
感染対策

（カバー）
感染対策

（シーツ）
感染対策

（セツト）
感染対策

（消毒）
感染対策

リスクマネジメント

感染対策（シート）

マタニティシート



・3層構造（不織布－吸水紙－防水シート）

商品番号	規格	販売単位	定価	JAN CODE	ケース単位
------	----	------	----	----------	-------

ソフラックス® シーツ

054204	L 50cm×80cm	1枚	300	4 958995 542042	60枚
--------	-------------	----	-----	-----------------	-----

矢禁用シート



・表地：厚手不織布
 ・裏地：滑り止め加工つき防水フィルム
 ・洗濯再生可

タケトラ® シーツ

102023	M 95cm×120cm	1枚	1,500	4 958995 003819	20枚
102024	L 95cm×150cm	1枚	1,900	4 958995 003826	20枚

・カット可能：多目的に使用できます。



・表地：ベンベルグ、ナイロン
 ・裏地：ラミネート（塩化ビニール）加工
 ・洗濯再生可

ソフクロカス® シーツ

102045	No. 140 93cm×140cm	1枚	3,800	4 958995 820454	
--------	--------------------	----	-------	-----------------	--

感染対策（シート）

ストレッチャーカバー

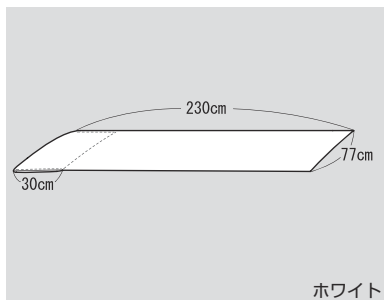

ホワイト

・2層構造（撥水－防水）

商品番号	規格	販売単位	定価	JAN CODE	ケース単位
------	----	------	----	----------	-------

フェルラック®ストレッチャーカバー(撥水/防水タイプ)

076970	77cm×230cm 1枚入×20袋 (折り返し部分30cm)	1箱	8,000	4 958995 769708	4箱
--------	------------------------------------	----	-------	-----------------	----

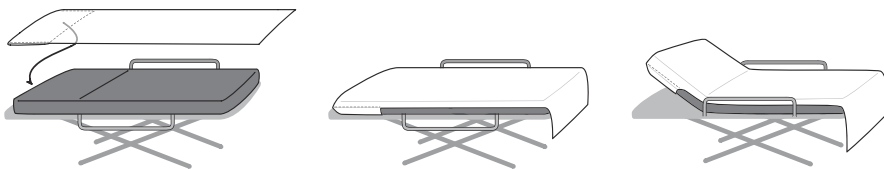

（マスク）
感染対策

（グローブ）
感染対策

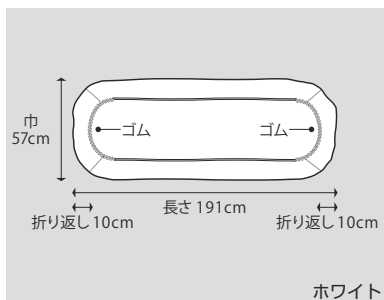

ホワイト

・2層構造（吸水－防水）

フェルラック®ストレッチャーカバー(吸水/防水タイプ)

076971	57cm×191cm 1枚入×20袋 (両端折り返し10cm)	1箱	8,000	4 958995 769715	4箱
--------	------------------------------------	----	-------	-----------------	----

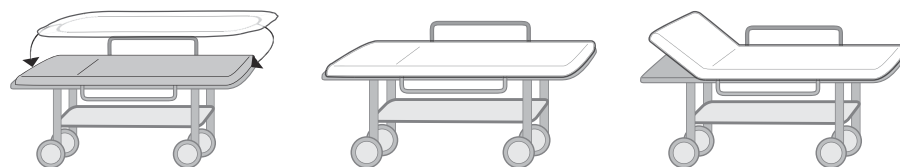

（ガウン）
感染対策

（キャップ）
感染対策

吸収マット



吸収マット

075022	S 450mm×600mm 100枚入	1箱	13,000	4 958995 750225	
075023	M 900mm×600mm 100枚入	1箱	21,000	4 958995 750232	
075024	L 900mm×1200mm 50枚入	1箱	24,500	4 958995 750249	
075025	LL 900mm×2000mm 30枚入	1箱	25,200	4 958995 750256	

（カバー）
感染対策

（シート）
感染対策

（セット）
感染対策

（消毒）
感染対策

リスクマネジメント

感染対策（セット）

【一般医療機器】 p102～p103をご参照ください。

マキシマルバリアプリコーションパック



No.4

商品番号	規格	販売単位	定価	JAN CODE	ケース単位
------	----	------	----	----------	-------

アイソプロ® MBP

【EOG滅菌】







※この商品のメーカー出荷はケース単位です。

075901	No. 1	サージカルマスク ゴムタイプ青1枚 サージカルキャップ 青 (N-10) 1枚 処置用ガウン1枚	1組	1,000	4 958995 759013	12組
--------	-------	--	----	-------	-----------------	-----

【EOG滅菌】 【一般医療機器】

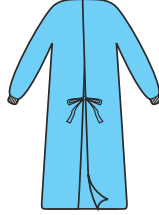
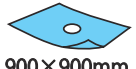
※この商品のメーカー出荷はケース単位です。

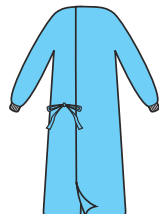
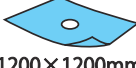
075902	No. 2	サージカルマスク ゴムタイプ青1枚 サージカルキャップ 青 (N-10) 1枚 クレープ紙 (210×297mm) 1枚 処置用ガウン1枚 吸水/防水ドレープ900×900mm φ90テープ付1枚	1組	1,500	4 958995 759020	12組
075903	No. 3	サージカルマスク ゴムタイプ青1枚 サージカルキャップ 青 (N-10) 1枚 クレープ紙 (210×297mm) 1枚 OP用ガウン1枚 吸水/防水ドレープ1200×1200mm φ90テープ付1枚	1組	2,000	4 958995 759037	12組
075904	No. 4	サージカルマスク ゴムタイプ青1枚 サージカルキャップ 青 (N-10) 1枚 クレープ紙 (210×297mm) 1枚 OP用ガウン1枚 吸水/防水ドレープ1500×1800mm φ90テープ付1枚	1組	2,500	4 958995 759044	6組

規格	マスク (ノーズブリッジ: 金属製)	キャップ	クレープ紙	ガウン (背面図)	吸水/防水ドレープ
No. 1					
No. 2	 ゴムタイプ青	 青 (N-10タイプ)		 処置用ガウン (不織布3層)	 900×900mm φ90 テープ付
No. 3			 210×297mm	 OP用ガウン (不織布4層)	 1200×1200mm φ90 テープ付
No. 4					 1500×1800mm φ90 テープ付

抗がん剤曝露対策セット



- ・抗がん剤耐性データ取得済
- ・防水性シューズカバー
- ・防水性アイソレーションガウン

竹虎® ケモセット(スタンダード)

※この商品のメーカー出荷はケース単位です。

077451		シールド付マスク 1枚 [p47: タケトラシールド付マスク ブルー] キャップ 1枚 [p56: サージキャップN-10 ブルー] 防水性シューズカバー 2枚 [p57: サージシューズカバーNa100 S] 吸水/防水マット (45cm×60cm) 1枚 廃棄物袋 (34cm×48cm/バイオハザードマーク付・チャック式) 1枚 防水性アイソレーションガウン 1枚 [p52: フェルラックNa100 フリー]	1セット	1,000	4 958995 774511	10セット
--------	--	---	------	-------	-----------------	-------

感染対策（消毒）

アルコール含浸カットメン



商品番号	規格	販売単位	定価	JAN CODE	ケース単位
------	----	------	----	----------	-------

アルコール含浸カット綿

【指定医薬部外品】

003766	エタノール 4cm×4cm 200枚入	1個	540	4 958995 037661	12個
003786	エタノール 4cm×4cm 104枚入	1個	390	4 958995 037869	24個

・有効成分：エタノール76.9～81.4vol%
 ・成分：脱脂綿、消毒液（100mL中：エタノール83mL、イソプロパノール3.7mL、精製水適量）



ソフラテトラメン® ALC

【指定医薬部外品】

003751	エタノール 4cm×4cm 2枚重ね 200包入	1箱	2,000	4 958995 037517	24箱
003752	エタノール 4cm×4cm 2枚重ね 60包入	1箱	800	4 958995 037524	10箱

・有効成分：エタノール 76.9～81.4vol%
 ・成分：脱脂綿、消毒液（1包中：エタノール 1.73mL、精製水適量）

・2包つづりになっています。

（マスク）
感染対策

（グローブ）
感染対策

（ガウン）
感染対策

（キャップ）
感染対策

（カバー）
感染対策

（シーツ）
感染対策

（セット）
感染対策

（消毒）
感染対策

リスクマネジメント

リスクマネジメント

転倒対策 (シューズ)



商品番号	規格	販売単位	定価	JAN CODE	ケース単位
------	----	------	----	----------	-------

転倒予防シューズ つま先なし ベージュ

091132	S 参考足サイズ21.0cm～22.0cm	1足	1,600	4 958995 911329	5足
091133	M 参考足サイズ22.5cm～23.5cm	1足	1,600	4 958995 911336	5足
091134	L 参考足サイズ24.0cm～25.0cm	1足	1,600	4 958995 911343	5足
091135	LL 参考足サイズ25.5cm～26.5cm	1足	1,600	4 958995 911350	5足
091136	3L 参考足サイズ27.0cm～28.0cm	1足	1,600	4 958995 911367	5足

転倒予防シューズ つま先つき ベージュ

091182	S 参考足サイズ22.0cm～23.0cm	1足	1,900	4 958995 911824	5足
091183	M 参考足サイズ23.0cm～24.0cm	1足	1,900	4 958995 911831	5足
091184	L 参考足サイズ24.0cm～25.5cm	1足	1,900	4 958995 911848	5足
091185	LL 参考足サイズ25.5cm～27.0cm	1足	1,900	4 958995 911855	5足
091186	3L 参考足サイズ27.0cm～28.5cm	1足	1,900	4 958995 911862	5足



転倒予防シューズ つま先なし あずき

091192	S 参考足サイズ21.0cm～22.0cm	1足	1,600	4 958995 911923	5足
091193	M 参考足サイズ22.5cm～23.5cm	1足	1,600	4 958995 911930	5足
091194	L 参考足サイズ24.0cm～25.0cm	1足	1,600	4 958995 911947	5足
091195	LL 参考足サイズ25.5cm～26.5cm	1足	1,600	4 958995 911954	5足
091196	3L 参考足サイズ27.0cm～28.0cm	1足	1,600	4 958995 911961	5足

転倒予防シューズ つま先つき あずき

091272	S 参考足サイズ22.0cm～23.0cm	1足	1,900	4 958995 912722	5足
091273	M 参考足サイズ23.0cm～24.0cm	1足	1,900	4 958995 912739	5足
091274	L 参考足サイズ24.0cm～25.5cm	1足	1,900	4 958995 912746	5足
091275	LL 参考足サイズ25.5cm～27.0cm	1足	1,900	4 958995 912753	5足
091276	3L 参考足サイズ27.0cm～28.5cm	1足	1,900	4 958995 912760	5足

リスクマネジメント

転倒対策 (シューズ)



転倒予防シューズ つま先なし うぐいす

商品番号	規格	販売単位	定価	JAN CODE	ケース単位
091242	S 参考足サイズ21.0cm~22.0cm	1足	1,600	4 958995 912425	5足
091243	M 参考足サイズ22.5cm~23.5cm	1足	1,600	4 958995 912432	5足
091244	L 参考足サイズ24.0cm~25.0cm	1足	1,600	4 958995 912449	5足
091245	LL 参考足サイズ25.5cm~26.5cm	1足	1,600	4 958995 912456	5足
091246	3L 参考足サイズ27.0cm~28.0cm	1足	1,600	4 958995 912463	5足

転倒予防シューズ つま先つき うぐいす

091282	S 参考足サイズ22.0cm~23.0cm	1足	1,900	4 958995 912821	5足
091283	M 参考足サイズ23.0cm~24.0cm	1足	1,900	4 958995 912838	5足
091284	L 参考足サイズ24.0cm~25.5cm	1足	1,900	4 958995 912845	5足
091285	LL 参考足サイズ25.5cm~27.0cm	1足	1,900	4 958995 912852	5足
091286	3L 参考足サイズ27.0cm~28.5cm	1足	1,900	4 958995 912869	5足

感染対策
(マスク)

感染対策
(グローブ)

感染対策
(ガウン)

感染対策
(キャップ)

感染対策
(カバー)

感染対策
(シーツ)

感染対策
(セット)

感染対策
(消毒)

リスクマネジメント

リスクマネジメント

※左右兼用です。

自己抜去対策 (ミトン型手袋)



両面に保護パッド入
(取外し交換可)

ファスナー開閉

アイデアホック付あまぶた
(取外し交換可)



(1 双入)
・表裏なし



(メッシュ地：手の甲側)

フリー

アイデアホック付ストッパー
(取外し交換可)



(メッシュ地：手の甲側)

小児用

アイデアホック付ストッパー
(取外し交換可)

ミトン型手袋 サイズの選び方

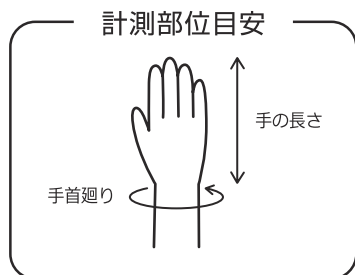

商品番号	規格	販売単位	定価	JAN CODE	ケース単位
------	----	------	----	----------	-------

セーフミトン® II

041051	ブルー (1双入) 適応手首廻り13cm~22cm 適応手の長さ14cm~20cm	1双	16,000	4 958995 410518	6箱
--------	--	----	--------	-----------------	----

・ファスナー開閉の専用フック2ケ付

041053	替え保護パッド 1枚入	1枚	720	4 958995 410532	
--------	-------------	----	-----	-----------------	--

041055	替えアイデアホック付あまぶた 1個入	1個	1,500	4 958995 410556	
--------	--------------------	----	-------	-----------------	--

セーフミトン® III

041056	フリー 1双入 適応手首廻り13cm~20cm 適応手の長さ14cm~19cm	1双	5,500	4 958995 410563	6箱
--------	--	----	-------	-----------------	----

041046	小児用 1双入 適応手首廻り 9cm~14cm 適応手の長さ~14cm ※対象年齢目安：3歳~ (手の小さな成人)	1双	5,500	4 958995 410464	20箱
--------	---	----	-------	-----------------	-----

041057	替えアイデアホック付ストッパー 1個入 (フリー/小児用共用)	1個	750	4 958995 410570	
--------	------------------------------------	----	-----	-----------------	--

リスクマネジメント

※左右兼用です。

自己抜去対策 (ミトン型手袋)



アイデアホック付ベルトカバー (取外し交換可)



アイデアホック付ベルトカバー (取外し交換可)



ミトン型手袋 サイズの選び方

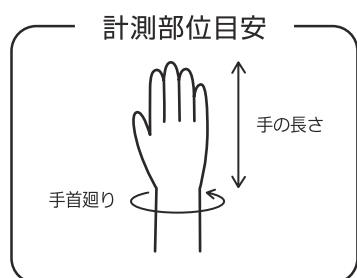

商品番号	規格	販売単位	定価	JAN CODE	ケース単位
------	----	------	----	----------	-------

フドー® てぶくろNo.5

105809	ブルー M 1双入 適応手首廻り12cm~18cm 適応手の長さ14cm~18cm	1双	7,000	4 958995 858099	
105810	ブルー L 1双入 適応手首廻り15cm~21cm 適応手の長さ18cm~22cm	1双	7,500	4 958995 858105	
105837	ピンク M 1双入 適応手首廻り12cm~18cm 適応手の長さ14cm~18cm	1双	7,000	4 958995 858372	
105838	ピンク L 1双入 適応手首廻り15cm~21cm 適応手の長さ18cm~22cm	1双	7,500	4 958995 858389	
105835	グリーン M 1双入 適応手首廻り12cm~18cm 適応手の長さ14cm~18cm	1双	7,000	4 958995 858358	
105836	グリーン L 1双入 適応手首廻り15cm~21cm 適応手の長さ18cm~22cm	1双	7,500	4 958995 858365	

フドー® てぶくろNo.6

105770	ブルー M 1双入 適応手首廻り12cm~18cm 適応手の長さ14cm~18cm	1双	5,000	4 958995 857702	
105771	ブルー L 1双入 適応手首廻り15cm~21cm 適応手の長さ18cm~22cm	1双	5,500	4 958995 857719	
105768	ピンク M 1双入 適応手首廻り12cm~18cm 適応手の長さ14cm~18cm	1双	5,000	4 958995 857689	
105769	ピンク L 1双入 適応手首廻り15cm~21cm 適応手の長さ18cm~22cm	1双	5,500	4 958995 857696	
105766	グリーン M 1双入 適応手首廻り12cm~18cm 適応手の長さ14cm~18cm	1双	5,000	4 958995 857665	
105767	グリーン L 1双入 適応手首廻り15cm~21cm 適応手の長さ18cm~22cm	1双	5,500	4 958995 857672	

フドー® てぶくろNo.5/No.6 ベルトカバー (交換用)

105783	ブルー 1個入 (M・L共通)	1個	1,000	4 958995 857832	
105785	ピンク 1個入 (M・L共通)	1個	1,000	4 958995 857856	
105784	グリーン 1個入 (M・L共通)	1個	1,000	4 958995 857849	



・No.5 (手の甲側)



・No.6 (手の甲側)

(マスク)
感染対策

(グローブ)
感染対策

(ガウン)
感染対策

(キャップ)
感染対策

(カバー)
感染対策

(シューズ)
感染対策

(セット)
感染対策

(消毒)
感染対策

リスクマネジメント
(~68)

リスクマネジメント

転落対策 (固定ベルト)

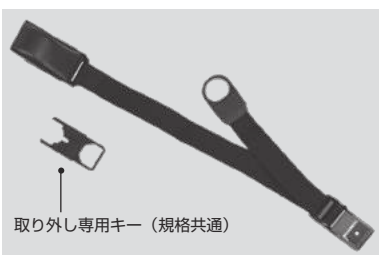

商品番号	規格	販売単位	定価	JAN CODE	ケース単位
------	----	------	----	----------	-------

万能ベルト

※この商品のメーカー出荷はケース単位です。

015429	45cm 幅25mm	1本	オープン	4 958995 154290	10本
015427	75cm 幅25mm	1本	オープン	4 958995 154276	10本
015428	150cm 幅25mm	1本	オープン	4 958995 154283	10本

・取り外し専用キー1ヶ付 (規格共通)

使用シーン (例)



ベッド柵の固定



オーバーテーブルの固定

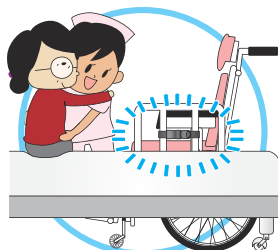

車椅子の固定

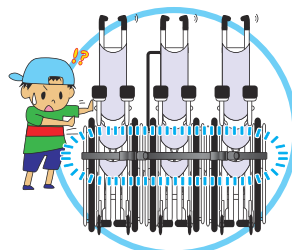

倒れ・崩れ予防

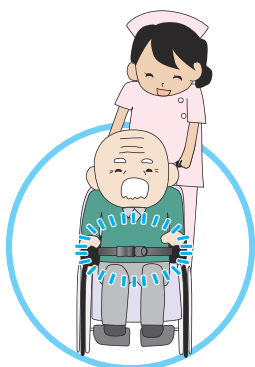

車椅子からの転落予防

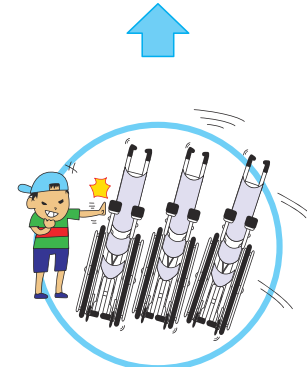
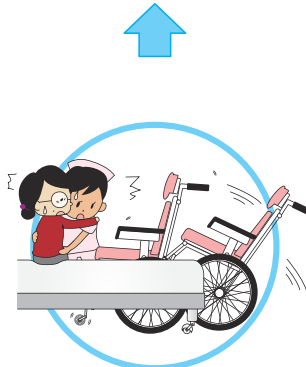
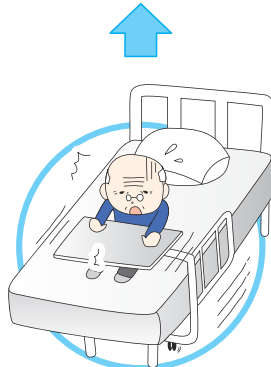

レスキューシート



レスキューEバックシート

【抗菌】

041190	90cm×200cm	1枚	48,000	4 958995 411904	10枚
--------	------------	----	--------	-----------------	-----



・常時ベッドとマットレスの間に入れておきます



・1人でも安全に避難させられます

HOSPITAL

PRODUCTS TAKETORA

衛生用品



ガーゼ

【一般医療機器】 p102～p103をご参照ください。

小折りガーゼ

商品番号	規格	販売単位	定価	JAN CODE	ケース単位
------	----	------	----	----------	-------



1号



2号



3号



4号



5号 (未滅菌のみ)

メトル®

【一般医療機器】

010141	1号	5 cm×5 cm 12ply 100枚入 ガーゼ寸法15 cm×20cm	1個	600	4 958995 101416	20個
010142	2号	5 cm×7.5cm 12ply 100枚入 ガーゼ寸法22.5cm×20cm	1個	700	4 958995 101423	10個
010143	3号	7.5cm×7.5cm 12ply 100枚入 ガーゼ寸法22.5cm×30cm	1個	900	4 958995 101430	20個
010144	4号	7.5cm×10 cm 12ply 100枚入 ガーゼ寸法30 cm×30cm	1個	1,000	4 958995 101447	20個
010145	5号	10 cm×10 cm 12ply 100枚入 ガーゼ寸法30 cm×40cm	1個	1,500	4 958995 101454	10個

滅菌メトル® (100包入)

【EOG滅菌】【一般医療機器】

010161	1号	5 cm×5 cm 12ply 1枚入×100 ガーゼ寸法15 cm×20cm	1箱	2,000	4 958995 101614	5箱
010162	2号	5 cm×7.5cm 12ply 1枚入×100 ガーゼ寸法22.5cm×20cm	1箱	2,500	4 958995 101621	5箱
010163	3号	7.5cm×7.5cm 12ply 1枚入×100 ガーゼ寸法22.5cm×30cm	1箱	2,900	4 958995 101638	5箱
010164	4号	7.5cm×10 cm 12ply 1枚入×100 ガーゼ寸法30 cm×30cm	1箱	3,500	4 958995 101645	5箱

滅菌メトル® (10包入)

【EOG滅菌】【一般医療機器】

※この商品のメーカー出荷はケース単位です。

010171	1号	5 cm×5 cm 12ply 1枚入×10 ガーゼ寸法15 cm×20cm	1個	300	4 958995 101713	10個
010172	2号	5 cm×7.5cm 12ply 1枚入×10 ガーゼ寸法22.5cm×20cm	1個	350	4 958995 101720	10個
010173	3号	7.5cm×7.5cm 12ply 1枚入×10 ガーゼ寸法22.5cm×30cm	1個	400	4 958995 101737	10個
010174	4号	7.5cm×10 cm 12ply 1枚入×10 ガーゼ寸法30 cm×30cm	1個	500	4 958995 101744	10個

「メトル®」「滅菌メトル®」折り方

折り方(---- 谷折り)

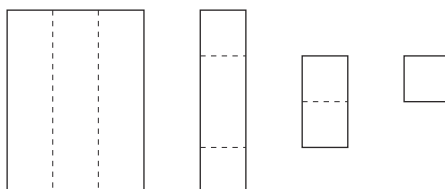

plyとは...
折りたたんだ状態でのガーゼの
重なり枚数を示します。

ガーゼ

【一般医療機器】 p102～p103をご参照ください。

挿入ガーゼ

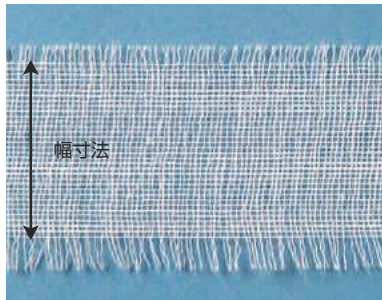

・幅寸法は網目組織の寸法です。

テトラゼ

【一般医療機器】

商品番号	規格	販売単位	定価	JAN CODE	ケース単位
013001	1号 1 cm×40m 10本入	1箱	8,600	4 958995 130010	
013011	1.5号 1.5cm×40m 10本入	1箱	9,300	4 958995 130119	
013002	2号 2 cm×40m 10本入	1箱	9,500	4 958995 130027	
013012	2.5号 2.5cm×40m 10本入	1箱	9,700	4 958995 130126	
013003	3号 3 cm×40m 10本入	1箱	10,200	4 958995 130034	
013004	4号 4 cm×40m 10本入	1箱	10,500	4 958995 130041	
013005	5号 5 cm×40m 10本入	1箱	11,500	4 958995 130058	
013006	6号 6 cm×40m 10本入	1箱	12,800	4 958995 130065	
013007	7号 7 cm×40m 10本入	1箱	14,600	4 958995 130072	
013008	8号 8 cm×40m 10本入	1箱	16,900	4 958995 130089	

ガーゼ



ガーゼ

【一般医療機器】

010001	1m 30cm×1m	1枚	100	4 958995 100013	50枚
010010	10m 30cm×10m	1反	700	4 958995 100105	100反

ガーゼ

脱脂綿

伸縮包帯

弾力包帯

チューブ包帯

非伸縮／他包帯

ガーゼ

【一般医療機器】 p102～p103をご参照ください。

Y字切込 (ガーゼ)



商品番号	規格	販売単位	定価	JAN CODE	ケース単位
------	----	------	----	----------	-------

トラーグル® G

【一般医療機器】

010821	1号 7.5cm×7.5cm 16ply 100枚入×3包 ガーゼ寸法30cm×30cm	1箱	12,000	4 958995 108217	6箱
010822	2号 7.5cm×7.5cm 12ply 200枚入×3包 ガーゼ寸法22.5cm×30cm	1箱	12,000	4 958995 108224	6箱

滅菌トラーグル® G

【EOG滅菌】 【一般医療機器】

010841	1号 7.5cm×7.5cm 16ply 1枚入×100 ガーゼ寸法30cm×30cm	1箱	6,000	4 958995 108415	6箱
010842	2号 7.5cm×7.5cm 12ply 1枚入×100 ガーゼ寸法22.5cm×30cm	1箱	4,250	4 958995 108422	6箱

Y字切込 (不織布)



トラーグル® P

【一般医療機器】

010831	1号 7.5cm×7.5cm 16ply 100枚入×3包 不織布寸法30cm×15cm 二枚重ね	1箱	12,000	4 958995 108316	6箱
--------	--	----	--------	-----------------	----

滅菌トラーグル® P

【EOG滅菌】 【一般医療機器】

010851	1号 7.5cm×7.5cm 16ply 1枚入×100 不織布寸法30cm×15cm 二枚重ね	1箱	5,500	4 958995 108514	6箱
--------	---	----	-------	-----------------	----

plyとは…
折りたたんだ状態でのガーゼ/
不織布の重なり枚数を示します。

ガーゼ

【一般医療機器】 p102～p103をご参照ください。

不織布



・コットンセルロース



・バルプレーヨン

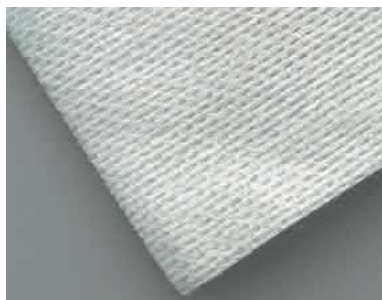

・レーヨン、ポリエステル

商品番号	規格	販売単位	定価	JAN CODE	ケース単位
------	----	------	----	----------	-------

ジャコレ®

【一般医療機器】

014524	No. 25254 12.5cm×12.5cm 4ツ折 200枚入 不織布寸法25cm×25cm	1箱	1,600	4 958995 145243	20箱
--------	---	----	-------	-----------------	-----

トラクロス®

【一般医療機器】

014500	No. 25251 折りなし 200枚入 不織布寸法25cm×25cm	1包	1,850	4 958995 145007	20包
014504	No. 25254 12.5cm×12.5cm 4ツ折 200枚入 不織布寸法25cm×25cm	1包	1,800	4 958995 145045	20包
014508	No. 25258 6.25cm×12.5cm 8ツ折 200枚入 不織布寸法25cm×25cm	1包	2,000	4 958995 145083	20包
014510	No. 30301 折りなし 200枚入 不織布寸法30cm×30cm	1包	3,000	4 958995 145106	20包
014514	No. 30304 15cm×15cm 4ツ折 200枚入 不織布寸法30cm×30cm	1包	2,750	4 958995 145144	20包
014488	8ply 6.3cm×6.3cm 8ply 200枚入 不織布寸法25cm×12.5cm	1箱	1,300	4 958995 144888	12箱
014496	16ply 6.3cm×6.3cm 16ply 100枚入 不織布寸法25cm×12.5cm 二枚重ね	1箱	1,300	4 958995 144963	12箱

セントラーチ®

【一般医療機器】

※この商品のメーカー出荷はケース単位です。

014574	No. 25254 12.5cm×12.5cm 4ツ折 200枚入 不織布寸法25cm×25cm	1箱	1,800	4 958995 145748	10箱
014584	No. 30304 15 cm×15 cm 4ツ折 200枚入 不織布寸法30cm×30cm	1箱	2,700	4 958995 145847	10箱
014588	No. 30308 7.5cm×15 cm 8ツ折 200枚入 不織布寸法30cm×30cm	1箱	2,800	4 958995 145885	10箱

セントラーチ® II

【一般医療機器】

※この商品のメーカー出荷はケース単位です。

014614	No. 25254 12.5cm×12.5cm 4ツ折 200枚入 不織布寸法25cm×25cm	1包	オープン	4 958995 146141	10包
014624	No. 30304 15 cm×15 cm 4ツ折 200枚入 不織布寸法30cm×30cm	1包	オープン	4 958995 146240	10包
014628	No. 30308 7.5cm×15 cm 8ツ折 200枚入 不織布寸法30cm×30cm	1包	オープン	4 958995 146288	10包

plyとは…
折りたたんだ状態での不織布の
重なり枚数を示します。

ガーゼ

脱脂綿

伸縮包帯

弾力包帯

チューブ包帯

非伸縮／他包帯

ガーゼ

【一般医療機器】 p102～p103をご参照ください。

手術用ガーゼ



商品番号	規格	販売単位	定価	JAN CODE	ケース単位
------	----	------	----	----------	-------

トラバーゼ® AJ

【一般医療機器】

010513	30cm×30cm 300枚入 (尺角ガーゼ)	1包	7,200	4 958995 105131	10包
--------	-------------------------	----	-------	-----------------	-----

・タイプII



トラバーゼ®

【一般医療機器】

010501	A 30cm×15cm 600枚入	1包	8,000	4 958995 105018	10包
010502	B 30cm×20cm 450枚入	1包	7,600	4 958995 105025	10包
010503	C 30cm×30cm 300枚入 (尺角ガーゼ)	1包	7,200	4 958995 105032	10包

・四方の耳糸を織り込んだガーゼ



トラバーゼ® X

【一般医療機器】

010602	30cm×30cm 300枚入 X線造影糸入	1包	9,500	4 958995 106022	10包
--------	------------------------	----	-------	-----------------	-----

・「トラバーゼ®C」のX線造影糸入

手術用折りガーゼ



ソフラガゼロン® AJ

【一般医療機器】

010864	4号 四ツ折 300枚入	1包	7,400	4 958995 108644	10包
010865	5号 ハツ折 300枚入	1包	7,600	4 958995 108651	10包

・タイプII
・ガーゼ寸法30cm×30cm



ソフラガゼロン®

【一般医療機器】

010801	1号 ハツ折 300枚入	1包	8,000	4 958995 108019	10包
010802	2号 変形折 300枚入	1包	10,000	4 958995 108026	10包
010804	4号 四ツ折 300枚入	1包	7,400	4 958995 108040	10包
010805	5号 ハツ折 300枚入	1包	7,600	4 958995 108057	10包
010806	星形 三角変形折 300枚入	1包	10,000	4 958995 108064	10包

4号
・「トラバーゼ®C」の折りたたみタイプ
・ガーゼ寸法30cm×30cm



ソフラガゼロン® X

【一般医療機器】

010812	2号 変形折 300枚入 X線造影糸入	1包	13,000	4 958995 108125	10包
010814	4号 四ツ折 300枚入 X線造影糸入	1包	9,600	4 958995 108149	10包

・「トラバーゼ®X」の折りたたみタイプ
・ガーゼ寸法30cm×30cm

4号

ガーゼ

【一般医療機器】 p102~p103をご参照ください。

手術用折りガーゼ



(箱キリトリ線開封時)

- ・ガーゼ寸法30cm×30cm
- ・滅菌パックの帯色で規格の判別ができます。
No.1 **グリーン
No.4 **ブルー
No.5 **パープル

滅菌ソフラガゼロン®

【EOG滅菌】【一般医療機器】

商品番号	規格	販売単位	定価	JAN CODE	
010741	No. 101 7.5cm×15cm ハツ折 1枚入×60包	1箱	3,600	4 958995 107418	6箱
010751	No. 102 7.5cm×15cm ハツ折 2枚入×30包	1箱	2,400	4 958995 107517	6箱
010761	No. 105 7.5cm×15cm ハツ折 5枚入×20包	1箱	3,200	4 958995 107616	6箱
010781	No. 110 7.5cm×15cm ハツ折 10枚入×10包	1箱	2,800	4 958995 107814	6箱
010744	No. 401 15 cm×15cm 四ツ折 1枚入×60包	1箱	4,200	4 958995 107449	6箱
010754	No. 402 15 cm×15cm 四ツ折 2枚入×30包	1箱	2,700	4 958995 107548	6箱
010764	No. 405 15 cm×15cm 四ツ折 5枚入×20包	1箱	3,200	4 958995 107647	6箱
010784	No. 410 15 cm×15cm 四ツ折 10枚入×10包	1箱	2,800	4 958995 107845	6箱
010745	No. 501 7.5cm×15cm ハツ折 1枚入×60包	1箱	3,600	4 958995 107456	6箱
010755	No. 502 7.5cm×15cm ハツ折 2枚入×30包	1箱	2,400	4 958995 107555	6箱
010765	No. 505 7.5cm×15cm ハツ折 5枚入×20包	1箱	3,200	4 958995 107654	6箱
010785	No. 510 7.5cm×15cm ハツ折 10枚入×10包	1箱	2,800	4 958995 107852	6箱

「ソフラガゼロン® (*号、星形)」「滅菌ソフラガゼロン® (No.***)」折り方

折り方 (—— 山折り 谷折り)

1号
No.1 **

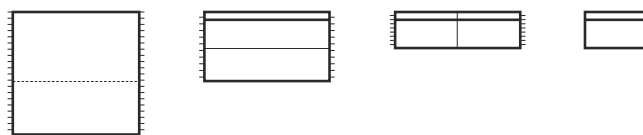

2号

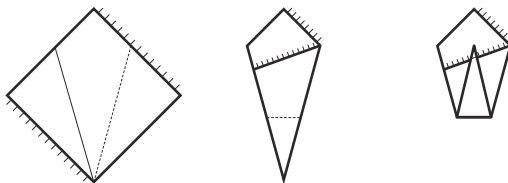

4号
No.4 **

5号
No.5 **

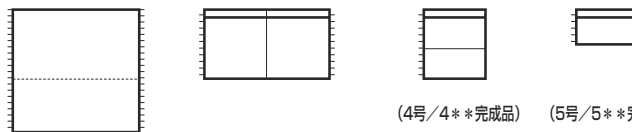

(4号/4**完成品)

(5号/5**完成品)

星形

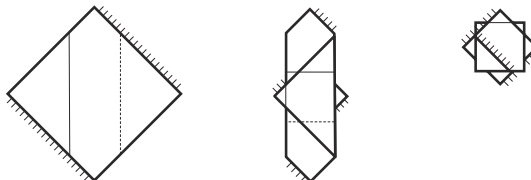

ガーゼ

脱脂綿

伸縮包帯

弾力包帯

チューブ包帯

非伸縮/他包帯

ガーゼ

【一般医療機器】 p102～p103をご参照ください。

剥離ガーゼ



商品番号	規格	販売単位	定価	JAN CODE	ケース単位
------	----	------	----	----------	-------

ツェッペル® 1号

【一般医療機器】

085142	S	9mm×7mm 50球入	ガーゼ寸法 45mm×45mm	1包	3,500	4 958995 002904	
085143	M	14mm×10mm 50球入	ガーゼ寸法 75mm×75mm	1包	3,500	4 958995 002911	
085144	L	20mm×16mm 50球入	ガーゼ寸法120mm×120mm	1包	3,500	4 958995 002928	

滅菌ツェッペル® 1号

【EOG滅菌】 【一般医療機器】

085103	M	14mm×10mm 10ヶ入×50包	ガーゼ寸法75mm×75mm	1箱	30,000	4 958995 002812	
--------	---	--------------------	----------------	----	--------	-----------------	--



ツェッペル® X1号

【一般医療機器】

085162	S	9mm×7mm 50球入	ガーゼ寸法 45mm×45mm	1包	7,000	4 958995 002935	
085163	M	14mm×10mm 50球入	ガーゼ寸法 75mm×75mm	1包	7,000	4 958995 002942	
085164	L	20mm×16mm 50球入	ガーゼ寸法120mm×120mm	1包	7,000	4 958995 002959	

・「ツェッペル®1号」のX線造影糸入

ガーゼ

【一般医療機器】 p102～p103をご参照ください。

柄つきガーゼ



・ X線造影糸入

商品番号	規格	販売単位	定価	JAN CODE	ケース単位
------	----	------	----	----------	-------

ケッチャク® C 紐つき

【一般医療機器】

011004	No. 30304 30cm×30cm 4ply 120枚入	1箱	14,400	4 958995 110043	6箱
011006	No. 30306 30cm×30cm 6ply 80枚入	1箱	12,000	4 958995 110067	6箱
011008	No. 30308 30cm×30cm 8ply 60枚入	1箱	11,100	4 958995 110081	6箱
011024	No. 30454 30cm×45cm 4ply 80枚入	1箱	11,600	4 958995 110241	6箱
011026	No. 30456 30cm×45cm 6ply 50枚入	1箱	10,000	4 958995 110265	6箱
011028	No. 30458 30cm×45cm 8ply 40枚入	1箱	10,000	4 958995 110289	6箱
011044	No. 30604 30cm×60cm 4ply 80枚入	1箱	15,200	4 958995 110449	6箱
011046	No. 30606 30cm×60cm 6ply 50枚入	1箱	12,500	4 958995 110463	6箱
011048	No. 30608 30cm×60cm 8ply 40枚入	1箱	12,800	4 958995 110487	6箱
011074	No. 45454 45cm×45cm 4ply 50枚入	1箱	10,500	4 958995 110746	6箱



・ X線造影糸入

ケッチャク® C 紐なし

【一般医療機器】

011104	No. 30304 30cm×30cm 4ply 120枚入	1箱	14,400	4 958995 111040	6箱
011106	No. 30306 30cm×30cm 6ply 80枚入	1箱	12,000	4 958995 111064	6箱

ガーゼ

脱脂綿

伸縮包帯

弾力包帯

チューブ包帯

非伸縮／他包帯

脱脂綿

【一般医療機器】 p102～p103をご参照ください。

カットメン



商品番号	規格	販売単位	定価	JAN CODE	ケース単位
------	----	------	----	----------	-------

ソフラテトラメン®

【一般医療機器】

003503	3号 3cm×3cm 500g入 (約2,210枚)	1箱	1,950	4 958995 035032	20箱
003504	4号 4cm×4cm 500g入 (約1,340枚)	1箱	1,900	4 958995 035049	20箱
003505	5号 5cm×5cm 500g入 (約 860枚)	1箱	1,850	4 958995 035056	20箱

圧縮カットメン



・表面エンボス加工

ソフラトラポン®

【一般医療機器】

003544	4号 4cm×4cm 500g入 (約1,200枚)	1箱	2,200	4 958995 035445	20箱
--------	----------------------------	----	-------	-----------------	-----

脱脂綿



脱脂綿

【一般医療機器】

002050	50g	1包	210	4 958995 020502	20包
002053	100g	1包	380	4 958995 020533	10包
002060	500g	1包	1,600	4 958995 020601	20包

脱脂綿

【一般医療機器】 p102～p103をご参照ください。

綿球



・ロール状

商品番号	規格	販売単位	定価	JAN CODE	ケース単位
ト一綿球® (筒綿球) 【一般医療機器】					
004001	1号 直径10mm×長さ10mm 100g入×3包 (約3,000球)	1箱	5,200	4 958995 040012	6箱
004012	1.5号 直径15mm×長さ15mm 100g入×3包 (約1,100球)	1箱	5,000	4 958995 040128	6箱
004002	2号 直径20mm×長さ20mm 100g入×3包 (約 480球)	1箱	4,600	4 958995 040029	6箱
004003	3号 直径30mm×長さ30mm 100g入×3包 (約 170球)	1箱	3,900	4 958995 040036	6箱



・コーティング綿球

トリコーム® 【一般医療機器】					
※この商品のメーカー出荷はケース単位です。					
商品番号	規格	販売単位	定価	JAN CODE	ケース単位
004121	No. 10 10mm 50g入 (約510球)	1袋	600	4 958995 041217	10袋
004132	No. 14 14mm 50g入 (約283球)	1袋	600	4 958995 041323	10袋
004122	No. 20 20mm 50g入 (約111球)	1袋	600	4 958995 041224	10袋
004133	No. 25 25mm 50g入 (約 66球)	1袋	600	4 958995 041330	10袋
004123	No. 30 30mm 50g入 (約 37球)	1袋	600	4 958995 041231	10袋
004124	No. 40 40mm 50g入 (約 17球)	1袋	600	4 958995 041248	10袋

ガーゼ

脱脂綿

伸縮包帯

弾力包帯

チューブ包帯

非伸縮/他包帯

包帯 (伸縮包帯)

・ラテックスフリー

伸縮包帯



耳つき

・蛍光増白剤未使用

ノンストレッチ®

商品番号	規格	販売単位	定価	JAN CODE	ケース単位
021343	No. 3 9 cm×約9m (伸長) 10巻入	1箱	2,500	4 958995 213430	20箱
021344	No. 4 7.5cm×約9m (伸長) 10巻入	1箱	2,000	4 958995 213447	20箱
021346	No. 6 5 cm×約9m (伸長) 10巻入	1箱	1,500	4 958995 213461	20箱



耳つき

・蛍光増白剤未使用

レポ® SS

021003	No. 3 9 cm×約9m (伸長) 10巻入	1箱	2,400	4 958995 210033	20箱
021004	No. 4 7.5cm×約9m (伸長) 10巻入	1箱	2,000	4 958995 210040	20箱
021006	No. 6 5 cm×約9m (伸長) 10巻入	1箱	1,400	4 958995 210064	20箱
021008	No. 8 3.5cm×約9m (伸長) 10巻入	1箱	1,000	4 958995 210088	20箱



耳つき

・蛍光増白剤未使用

伸縮ホータイ

※この商品のメーカー出荷はケース単位です。

021472	S 4 cm×約6 m (伸長)	1巻	280	4 958995 214727	10巻
021473	M 5 cm×約5 m (伸長)	1巻	280	4 958995 214734	10巻
021474	L 7.5cm×約3.8m (伸長)	1巻	280	4 958995 214741	10巻



耳つき

ソフラックスタイン®

021403	3裂 10 cm×約9m (伸長) 30巻入	1箱	14,500	4 958995 214031	10箱
021404	4裂 7.5cm×約9m (伸長) 40巻入	1箱	14,500	4 958995 214048	10箱
021405	5裂 6 cm×約9m (伸長) 50巻入	1箱	14,500	4 958995 214055	10箱
021406	6裂 5 cm×約9m (伸長) 60巻入	1箱	14,500	4 958995 214062	10箱



耳つき

ネップル® CP

※この商品のメーカー出荷はケース単位です。

021213	No. 3 9 cm×約9m (伸長) 1巻入×20	1箱	3,300	4 958995 212136	15箱
021214	No. 4 7.5cm×約9m (伸長) 1巻入×20	1箱	2,900	4 958995 212143	15箱
021216	No. 6 5 cm×約9m (伸長) 1巻入×20	1箱	2,100	4 958995 212167	15箱

包帯 (弾力包帯)

・ラテックスフリー

弾力包帯



耳なし

- ・綿100%
- ・1巻ずつシュリンク包装
- ・蛍光増白剤未使用

クレープ®

商品番号	規格	販売単位	定価	JAN CODE	ケース単位
022002	No. 2 17.5cm×約4.5m (伸長) 6巻入	1箱	6,600	4 958995 220025	20箱
022003	No. 3 10 cm×約4.5m (伸長) 6巻入	1箱	4,000	4 958995 220032	20箱
022004	No. 4 7.5cm×約4.5m (伸長) 6巻入	1箱	3,100	4 958995 220049	20箱
022006	No. 6 5 cm×約4.5m (伸長) 6巻入	1箱	2,000	4 958995 220063	20箱



耳なし

- ・綿100%
- ・蛍光増白剤未使用

ククロン®

022042	No. 2 17.5cm×約4.5m (伸長) 6巻入	1箱	4,000	4 958995 220421	20箱
022043	No. 3 10 cm×約4.5m (伸長) 6巻入	1箱	2,400	4 958995 220438	20箱
022044	No. 4 7.5cm×約4.5m (伸長) 6巻入	1箱	1,900	4 958995 220445	20箱
022046	No. 6 5 cm×約4.5m (伸長) 6巻入	1箱	1,300	4 958995 220469	20箱



耳つき

- ・蛍光増白剤未使用

ポリintai®

022102	No. 2 15 cm×約4.5m (伸長) 10巻入	1箱	6,000	4 958995 221022	10箱
022103	No. 3 10 cm×約4.5m (伸長) 10巻入	1箱	4,000	4 958995 221039	10箱
022104	No. 4 7.5cm×約4.5m (伸長) 10巻入	1箱	3,000	4 958995 221046	10箱
022106	No. 6 5 cm×約4.5m (伸長) 10巻入	1箱	2,000	4 958995 221060	10箱

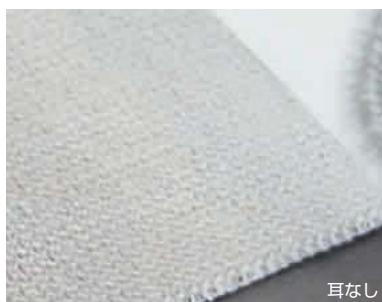

耳なし

- ・綿100%

ラトップ® CP

※この商品のメーカー出荷はケース単位です。

022052	No. 2 17.5cm×約4.5m (伸長) 1巻入×12	1箱	7,600	4 958995 220520	6箱
022053	No. 3 10 cm×約4.5m (伸長) 1巻入×12	1箱	4,600	4 958995 220537	12箱
022054	No. 4 7.5cm×約4.5m (伸長) 1巻入×12	1箱	3,600	4 958995 220544	12箱
022056	No. 6 5 cm×約4.5m (伸長) 1巻入×12	1箱	2,500	4 958995 220568	12箱

ガーゼ

脱脂綿

伸縮包帯

弾力包帯

チューブ包帯

非伸縮/他包帯

包帯 (チューブ包帯) ・ラテックスフリー

ネット包帯

判別用カラー糸	商品番号	規格	販売単位	定価	JAN CODE	ケース単位
	コンネット® 包帯25					
パープル	023050	0.5号 7mm×約25m (伸長) 指 (子供)	1箱	700	4 958995 230505	5箱
オレンジ	023041	1号 12mm×約25m (伸長) 指 (大人)	1箱	1,200	4 958995 230413	5箱
エメラルドグリーン	023051	1.5号 16mm×約25m (伸長) 手	1箱	1,600	4 958995 230512	5箱
イエロー	023042	2号 25mm×約25m (伸長) 腕・足	1箱	2,200	4 958995 230420	5箱
グリーン	023043	3号 32mm×約25m (伸長) 肩・下腿・足	1箱	2,700	4 958995 230437	5箱
サックス	023044	4号 50mm×約25m (伸長) 頭・大腿	1箱	3,600	4 958995 230444	5箱
ベージュ	023045	5号 60mm×約25m (伸長) 胴・胸・腰	1箱	4,500	4 958995 230451	5箱
ピンク	023046	6号 75mm×約25m (伸長) 胴・胸・腰	1箱	4,600	4 958995 230468	5箱
グレー	023047	7号 80mm×約25m (伸長) 胴・胸・腰	1箱	5,500	4 958995 230475	5箱

判別用カラー糸	ネットホータイ		※この商品のメーカー出荷はケース単位です。			
イエロー	023012	No.2 手・肘用 (伸長約1.3m)	1包	450	4 958995 230123	10包
グリーン	023013	No.3 膝・足首用 (伸長約1 m)	1包	450	4 958995 230130	10包
サックス	023014	No.4 頭・大腿用 (伸長約0.6m)	1包	450	4 958995 230147	10包



使用例1号

使用例3号, No3

使用例4号, No4

使用例4号, No4

使用例5~7号

使用例5~7号

包帯（チューブ包帯）

・ラテックスフリー

ネット包帯



プルネット® CP

※この商品のメーカー出荷はケース単位です。

商品番号	規格	販売単位	定価	JAN CODE	ケース単位
023111	1号 7mm×約25m（伸長） 指	1箱	560	4 958995 231113	20箱
023121	1.5号 10mm×約25m（伸長） 指	1箱	740	4 958995 231212	20箱
023112	2号 16mm×約25m（伸長） 手・足	1箱	980	4 958995 231120	20箱
023113	3号 32mm×約25m（伸長） 腕・肩・下腿	1箱	1,660	4 958995 231137	20箱
023114	4号 42mm×約25m（伸長） 大腿	1箱	2,250	4 958995 231144	20箱
023115	5号 50mm×約25m（伸長） 頭	1箱	3,000	4 958995 231151	20箱
023116	6号 62mm×約25m（伸長） 胸・腹・腰	1箱	3,700	4 958995 231168	10箱
023117	7号 75mm×約25m（伸長） 体幹	1箱	4,400	4 958995 231175	10箱

弾力包帯



・伸縮性：幅方向

マシム®

023301	1号 6.7cm×5m 腕	1箱	3,000	4 958995 233018	
023302	2号 8.7cm×5m 腕・脚	1箱	3,500	4 958995 233025	
023303	3号 10 cm×5m 脚・大腿	1箱	4,000	4 958995 233032	
023304	4号 12 cm×5m 大腿	1箱	4,500	4 958995 233049	
023305	5号 14 cm×5m 胴	1箱	5,000	4 958995 233056	

メリヤス包帯



・伸縮性：幅方向

チューブタイ®

023100	指用小 1.3cm×18m	1箱	1,600	4 958995 231007	
023101	指用大 2.5cm×18m	1箱	1,800	4 958995 231014	
023104	頭用 8.5cm×18m	1箱	2,700	4 958995 231045	

ガーゼ

脱脂綿

伸縮包帯

弾力包帯

チューブ包帯

非伸縮／他包帯
(P84)

包帯（非伸縮／他包帯）

耳つき包帯



- ・伸縮性：幅方向
- ・ラテックスフリー
- ・蛍光増白剤未使用

商品番号	規格	販売単位	定価	JAN CODE	ケース単位
------	----	------	----	----------	-------

ソフラクライム®包帯

020002	2裂 13.5cm×9m 2巻入	1本	550	4 958995 200027	10本
020003	3裂 9 cm×9m 3巻入	1本	550	4 958995 200034	10本
020004	4裂 6.7cm×9m 4巻入	1本	550	4 958995 200041	10本
020005	5裂 5.4cm×9m 5巻入	1本	550	4 958995 200058	10本
020006	6裂 4.5cm×9m 6巻入	1本	550	4 958995 200065	10本

紙包帯



- ・不織布製

スタンパ®

020402	2裂 約13.5cm×約9m（伸長） 2巻入	1本	650	4 958995 204025	10本
020403	3裂 約 9 cm×約9m（伸長） 3巻入	1本	650	4 958995 204032	10本
020404	4裂 約 7 cm×約9m（伸長） 4巻入	1本	650	4 958995 204049	10本
020405	5裂 約 5.5cm×約9m（伸長） 5巻入	1本	650	4 958995 204056	10本
020406	6裂 約 4.5cm×約9m（伸長） 6巻入	1本	650	4 958995 204063	10本
020408	8裂 約 3.5cm×約9m（伸長） 8巻入	1本	650	4 958995 204087	10本

HOSPITAL

PRODUCTS TAKETORA

患者ケア・入院備品



産科婦人科用品

【一般医療機器】 p102～p103をご参照ください。

お産セット

商品番号	規格	販売単位	定価	JAN CODE	ケース単位
------	----	------	----	----------	-------



ソフラックス® セット

099801	A	お産用ナプキン S2/M/L・ソフラックスNo.1・サンミノール A・ソフラフェルタシート3A・ソフラローマンシート・脱脂綿 100g・T字帯	1包	4,150	4 958995 998016	
099802	B	お産用ナプキン S2/M/L・ソフラックスNo.1・サンミノール A・ソフラネビロン・ソフラフェルタシート3A・ソフラローマンシート・コンネットシート LL・ラーデル・脱脂綿 50g/100g・T字帯・汚物袋	1包	7,700	4 958995 998023	

・脱脂綿50g/100g：【一般医療機器】

- ・受注生産品
- ・その他、ご要望に合わせて組み合わせます。



ソフラックスセットA



ソフラックスセットB

産科婦人科用品

清浄綿



商品番号	規格	販売単位	定価	JAN CODE
------	----	------	----	----------

サンミノール® A

【AC滅菌】【医薬部外品】

052003	7.5cm×7.5cm 2枚重ね ニツ折 50包入	1箱	1,100	4 958995 520033	24箱
--------	---------------------------	----	-------	-----------------	-----

・主成分：医療脱脂綿およびクローロヘキシジングルコン酸塩0.02%水溶液



ソフリスノン® エー

【AC滅菌】【医薬部外品】

052023	7.5cm×7.5cm 2枚重ね ニツ折 50包入	1箱	1,100	4 958995 520231	24箱
--------	---------------------------	----	-------	-----------------	-----

・主成分：医療脱脂綿および日本薬局方ベンザルコニウム塩化物0.01%水溶液



ビレンナップリル®

【AC滅菌】【医薬部外品】

052047	3.75cm×7.5cm 2枚重ね ニツ折 2組 100包入	1箱	2,200	4 958995 520477	10箱
--------	--------------------------------	----	-------	-----------------	-----

・主成分：医療脱脂綿および日本薬局方ベンザルコニウム塩化物0.01%水溶液

清拭綿



ピレンスワブ®

【AC滅菌】

052043	7.5cm×7.5cm 2枚重ね ニツ折 50包入	1箱	1,100	4 958995 520439	24箱
--------	---------------------------	----	-------	-----------------	-----

・コットン100%、水(精製水)

産科婦人科用品

(清拭)
患者用品

(腹帯)
患者用品

(晒/T字帯)
患者用品

(胸帯)
患者用品

(排泄)
患者用品

(食事)
患者用品

(着庄ソックス/肌着)
患者用品

(寝巻/顎顔面)
患者用品

産科婦人科用品

お産パッド



- ・表面材：不織布
- ・吸収材：吸水紙、綿状バルブ、高分子吸収ポリマー
- ・防水材：ポリエチレンフィルム
- ・サイドギャザー付
- ・裏面粘着テープ付

商品番号	規格	販売単位	定価	JAN CODE	ケース単位
------	----	------	----	----------	-------

スーパーワーデン®

※この商品のメーカー出荷はケース単位です。

050516	XL 22cm×48cm 1枚入×5 約40g (1枚)	1包	700	4 958995 505160	30包
--------	------------------------------	----	-----	-----------------	-----

滅菌スーパーワーデン®

【EOG滅菌】

※この商品のメーカー出荷はケース単位です。

050526	XL 22cm×48cm 約40g	1枚	220	4 958995 505269	5枚
--------	-------------------	----	-----	-----------------	----

産直パッド

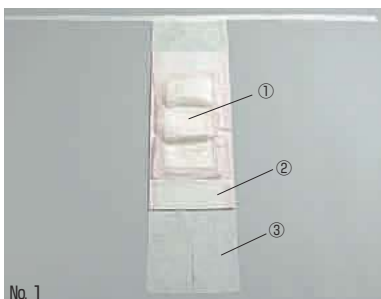

ソフラレックス®

【EOG滅菌】

050200	No. 1 ①スーパーワーデン(吸収パッド) ②ダムラー(ペーパーダム) ③クローカス(T字帯)	1包	480	4 958995 502008	50包
050203	No. 3 ①スーパーワーデン(吸収パッド) ②ダムラー(ペーパーダム) ③クローカス(T字帯) ④ホープカバー(防水カバー)	1包	750	4 958995 502039	50包
050205	No. 5 ①お産用ナプキンL(吸収パッド) ②ダムラー(ペーパーダム) ③ディスプレイネットショーツTピンク(不織布製前開きショーツ)	1包	1,100	4 958995 502053	50包

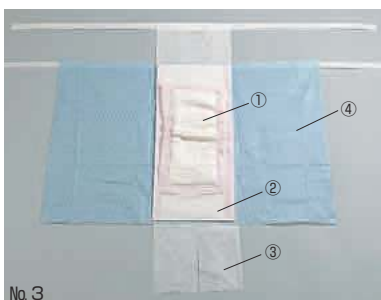

吸水防水パッド



ソフラダムラー®

050260	25cm×60cm(吸収パッド部) 2枚入	1包	160	4 958995 502602	50包
--------	-----------------------	----	-----	-----------------	-----

- ・ペーパーダム
- ・表面材：不織布
- ・吸収材：吸水紙
- ・防水材：ポリエチレンフィルム

産科婦人科用品

産後ショーツ



- ・前開きタイプ
- ・本体：綿

商品番号	規格	販売単位	定価	JAN CODE	ケース単位
------	----	------	----	----------	-------

コンネット®ショーツ

053102	M～L グレー ヒップ廻り85cm～103cm	1枚	1,200	4 958995 531022	100枚
053103	LL グレー ヒップ廻り95cm～108cm	1枚	1,300	4 958995 531039	100枚

・クロッチ部分(布が二重になっている部分)：内側防水加工布



- ・全開タイプ
- ・不織布製ディスポーザブル

ディスポコンネット®ショーツT型

※この商品のメーカー出荷はケース単位です。

053230	ピンク	1枚	500	4 958995 532302	100枚
053231	ホワイト	1枚	500	4 958995 532319	100枚



- ・パンツタイプ
- ・不織布製ディスポーザブル

ディスポショーツ

※この商品のメーカー出荷はケース単位です。

053200	ホワイト	1枚	110	4 958995 532005	100枚
--------	------	----	-----	-----------------	------

授乳用ブラジャー



- ・綿

ラーデル®

053504	L アンダーバスト84cm～108cm	1枚	1,000	4 958995 535044	100枚
--------	---------------------	----	-------	-----------------	------

産科婦人科用品

患者用品
(清拭)

患者用品
(腹帯)

患者用品
(晒/T字帯)

患者用品
(胸帯)

患者用品
(排泄)

患者用品
(食事)

患者用品
(着圧ソックス/肌着)

患者用品
(寝巻/顎顔面)

産科婦人科用品

【一般医療機器】 p102～p103をご参照ください。

臍帯処置セット



商品番号	規格	販売単位	定価	JAN CODE	ケース単位
------	----	------	----	----------	-------

ソフラネビロン®

052100	タケトラ消毒用アルコール5mL×2本 綿棒10本 臍ガーゼ〈15cm×7.5cm〉1枚入×10包 ネビロンバン（テープ）〈9mm×10m〉1巻	1箱	800	4 958995 521009	50箱
--------	--	----	-----	-----------------	-----

- ・タケトラ消毒用アルコール：【指定医薬部外品】
- ・臍ガーゼ：【一般医療機器】

沐浴剤



ピレン® バス

【化粧品】

103010	1,800mL	1本	5,200	4 958995 830101	6本
--------	---------	----	-------	-----------------	----

- ・全成分：水、ミネラルオイル、グリセリン、ペヘネス-20、ペヘネス-10、セテス-15、ステアリン酸、セタノール、ステアリン酸ソルビタン、ステアリン酸PG、PEG-8、メチルパラベン、シメン-5-オール、グリチルリチン酸2K、香料

臍帯箱



臍帯箱 桐

※この商品のメーカー出荷はケース単位です。

055000		1個	240	4 958995 550009	50個
—	名入（100個単位）	1個	*	—	50個

*個数により変動します。

・名入：受注生産規格

患者用品（清拭）

口腔ケア用ウェットシート



商品番号	規格	販売単位	定価	JAN CODE	ケース単位
ピレン® 口腔ケアウェットシート 【化粧品】					
※この商品のメーカー出荷はケース単位です。					
005561	123mm×180mm 100枚入 吸盤ホルダー付	1本	オープン	4 958995 055610	24本



ピレン® 口腔ケアウェットシート詰替用 【化粧品】					
※この商品のメーカー出荷はケース単位です。					
005562	123mm×180mm 80枚入	1個	オープン	4 958995 055627	24個

不織布ドライタオル



ベルベ® タオル					
007600	300mm×500mm 100枚入	1包	3,000	4 958995 076004	6包

唾液受け専用パッド

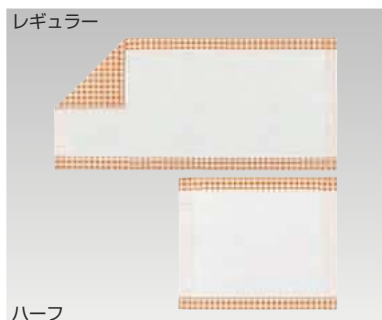

流涎パッド ※この商品のメーカー出荷はケース単位です。					
045540	レギュラー 23cm×50cm 50枚入	1包	オープン	4 958995 455403	8包
045541	ハーフ 23cm×28cm 100枚入	1包	オープン	4 958995 455410	8包

産科婦人科用品

患者用品
(清拭)

患者用品
(腹帯)

患者用品
(晒/T字帯)

患者用品
(胸帯)

患者用品
(排泄)

患者用品
(食事)

患者用品
(着圧ソックス/肌着)

患者用品
(寝巻/顎顔面)

患者用品（腹帯）

産前産後腹帯



商品番号	規格	販売単位	定価	JAN CODE	ケース単位
------	----	------	----	----------	-------

マタニティソフグラゼ®

040823	M お腹廻り 75cm～ 90cm 幅25cm	1枚	3,100	4 958995 408232	10枚
040824	L お腹廻り 90cm～105cm 幅25cm	1枚	3,100	4 958995 408249	10枚
040825	LL お腹廻り 105cm～120cm 幅25cm	1枚	3,100	4 958995 408256	10枚

術後伸縮腹帯（厚手）



ソフグラゼ® 1号

040603	M 胴廻り 70cm～ 90cm 幅22cm	1枚	1,700	4 958995 406030	10枚
040604	L 胴廻り 90cm～110cm 幅22cm	1枚	1,700	4 958995 406047	10枚



ソフグラゼ® 3号

040622	S 胴廻り 50cm～ 70cm 幅26cm	1枚	2,200	4 958995 406221	10枚
040623	M 胴廻り 70cm～ 90cm 幅30cm	1枚	2,200	4 958995 406238	10枚
040624	L 胴廻り 90cm～115cm 幅30cm	1枚	2,200	4 958995 406245	10枚



・留め部分3つ分れタイプ

ソフグラゼ® 13号

040802	S 胴廻り 50cm～ 80cm 幅26cm	1枚	2,700	4 958995 408027	10枚
040803	M 胴廻り 70cm～ 90cm 幅30cm	1枚	2,700	4 958995 408034	10枚
040804	L 胴廻り 90cm～110cm 幅30cm	1枚	2,700	4 958995 408041	10枚
040805	LL 胴廻り 100cm～120cm 幅30cm	1枚	2,700	4 958995 408058	10枚
040800	フリー 胴廻り 70cm～110cm 幅30cm	1枚	2,700	4 958995 408003	10枚

患者用品（腹帯）

術後伸縮腹帯（薄手）



・留め部分2つ分れタイプ

商品番号	規格	販売単位	定価	JAN CODE	ケース単位
------	----	------	----	----------	-------

ソフラビレイ®スリム

040580	フリー 胸廻り 60cm~105cm 幅22cm	1枚	1,050	4 958995 405804	10枚
040586	XL 胸廻り 105cm~120cm 幅22cm	1枚	1,250	4 958995 405866	10枚



・留め部分3つ分れタイプ

ソフラビレイ®

040563	M 胸廻り 70cm~ 90cm 幅30cm 前部分二枚合わせ構造	1枚	1,150	4 958995 405637	10枚
040564	L 胸廻り 90cm~115cm 幅30cm 前部分二枚合わせ構造	1枚	1,150	4 958995 405644	10枚
040570	フリー 胸廻り 60cm~105cm 幅30cm	1枚	1,150	4 958995 405705	10枚
040576	XL 胸廻り 105cm~120cm 幅30cm	1枚	1,350	4 958995 405767	10枚

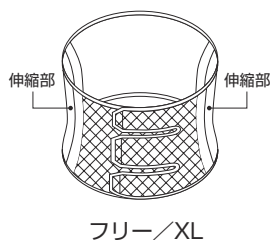
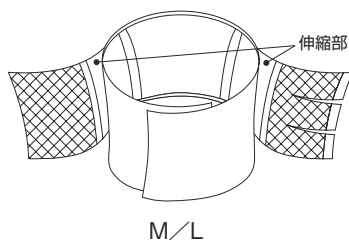

腹帯



・紐結び4箇所
・非伸縮性

手術用腹帯

040503	M 30cm×1.25m	1枚	1,050	4 958995 405033	10枚
040504	L 30cm×1.4 m	1枚	1,100	4 958995 405040	10枚

産科婦人科用品

患者用品
(清拭)

患者用品
(腹帯)

患者用品
(晒/T字帯)

患者用品
(胸帯)

患者用品
(排泄)

患者用品
(食事)

患者用品
(着圧ソックス/肌着)

患者用品
(寝巻/顎顔面)

患者用品 (晒 / T字帯)

晒



商品番号	規格	販売単位	定価	JAN CODE	ケース単位
040201	34cm×9m	1反	1,500	4 958995 402018	50反

竹虎® 晒

T字帯



ワンタッチT字帯

053040	フリー 胴廻り 65cm～105cm	1枚	500	4 958995 530407	50枚
053046	XL 胴廻り 100cm～120cm	1枚	500	4 958995 530469	20枚

- ・ポリエステル不織布製
- ・全開タイプ

切込は腰紐に巻きつけやすくするためのものです。(縫製はしていません)

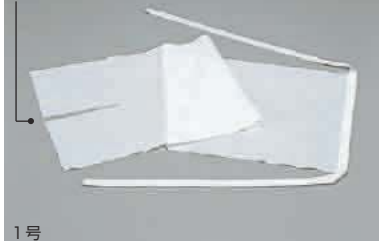

1号

- ・晒製
- ・1号/5号：ビニール製袋包装

T字帯

053001	1号 30cm×95cm 切込15cm入 紐18mm×130cm	1枚	400	4 958995 530018	50枚
053005	5号 33cm×94cm 紐18mm×130cm	1枚	450	4 958995 530056	40枚

切込は腰紐に巻きつけやすくするためのものです。(縫製はしていません)



ソフクローカス®

053021	25cm×92cm 切込18cm入 紐25mm×128cm	1枚	170	4 958995 530216	60枚
--------	-------------------------------	----	-----	-----------------	-----

- ・不織布製 (ディスプレイザブル)

患者用品（胸帯）

※左右兼用です。

術後伸縮胸帯

商品番号	規格	販売単位	定価	JAN CODE	ケース単位
------	----	------	----	----------	-------



マトラ® No.1

040903	M 胸廻り 70cm～90cm 本体幅30cm	1箱	4,500	4 958995 409031	10箱
040904	L 胸廻り 90cm～110cm 本体幅30cm	1箱	4,500	4 958995 409048	10箱
040905	LL 胸廻り 110cm～130cm 本体幅30cm	1箱	4,500	4 958995 409055	10箱

・3枚組（本体／肩／腕）



マトラ® No.2

040913	M 胸廻り 70cm～100cm 本体幅30cm	1枚	4,600	4 958995 409130	10枚
040914	L 胸廻り 90cm～120cm 本体幅30cm	1枚	4,600	4 958995 409147	10枚

・2枚組（本体／肩）・ネットポケットつき（着脱可）
ポケット



マトラ® No.3

040940	フリー トップバスト75cm～110cm 本体幅20cm	1枚	3,000	4 958995 409406	5枚
--------	------------------------------	----	-------	-----------------	----

・2枚組（本体／肩）



マトラ® No.4

040950	フリー 胸廻り 65cm～105cm 本体幅30cm	1枚	1,700	4 958995 409505	10枚
040956	XL 胸廻り 95cm～120cm 本体幅30cm	1枚	1,900	4 958995 409567	10枚

・肩ヒモ…背部：本体縫い付け
前部：面ファスナー着脱



マトラ® No.15

040932	S～M トップバスト65cm～80cm	1枚	3,600	4 958995 409321	5枚
040933	M～L トップバスト80cm～95cm	1枚	3,600	4 958995 409338	5枚

・肩つき

産科婦人科用品

患者用品
（清拭）

患者用品
（腹帯）

患者用品
（晒／丁字帯）

患者用品
（胸帯）

患者用品
（排泄）

患者用品
（食事）

患者用品
（着圧ソックス／肌着）

患者用品
（寝巻／顎顔面）

患者用品（排泄）

大人用紙おむつ（テープ止め）

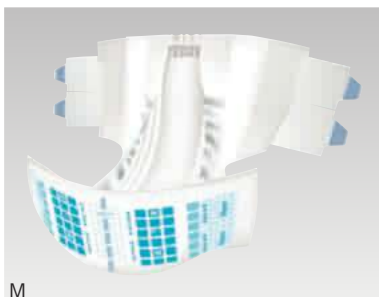

M
・吸収量（M）：約650mL



L
・吸収量（L）：約800mL

大人用紙おむつ（パンツタイプ）



M
・吸収量（M）：約300mL



L-LL
・吸収量（L）：約300mL

大人用紙おむつ（フラット）

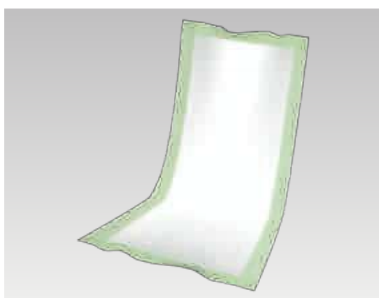

・綿状パルプタイプ
・吸収量：約600mL

商品番号	規格	販売単位	定価	JAN CODE	ケース単位
------	----	------	----	----------	-------

ニューカーン® フィット

【医療費控除対象】

※この商品のメーカー出荷はケース単位です。

059003	M	ヒップ75cm～110cm	20枚入	1包	3,200	4 958995 590036	4包
059033	M	ヒップ75cm～110cm	3枚入	1包	オープン	4 958995 590333	20包
059013	M	ヒップ75cm～110cm	1枚入	1包	オープン	4 958995 590135	60包
059004	L	ヒップ85cm～135cm	17枚入	1包	3,200	4 958995 590043	4包
059034	L	ヒップ85cm～135cm	3枚入	1包	オープン	4 958995 590340	20包
059014	L	ヒップ85cm～135cm	1枚入	1包	オープン	4 958995 590142	60包

ニューカーン® パンツ

【医療費控除対象】

※この商品のメーカー出荷はケース単位です。

059043	M	ウエストまたはヒップ60cm～90cm	2枚入	1包	オープン	4 958995 590432	10包
059044	L-LL	ウエストまたはヒップ80cm～140cm	2枚入	1包	オープン	4 958995 590449	10包

ニューツフラピレン®

【医療費控除対象】

059048	ML	30cm×72cm	10枚入	1包	オープン	4 958995 590487	20包
059049	ML	30cm×72cm	30枚入	1包	オープン	4 958995 590494	8包
059047	ML	30cm×72cm	3枚入	1包	オープン	4 958995 590470	60包

患者用品（排泄）

補助パッド（アンダーパッド）



・吸収量：約500mL

商品番号	規格	販売単位	定価	JAN CODE	ケース単位
100401	30cm×40cm 10枚入	1包	500	4 958995 804010	30包

ソフラピレン® アンダー

【医療費控除対象】

補助パッド（尿取り用パッド）



・吸収量：約300mL

商品番号	規格	販売単位	定価	JAN CODE	ケース単位
100410	21cm×48cm 30枚入 男女兼用	1包	1,000	4 958995 804102	6包

ソフラピレン® アンダー尿取り用

【医療費控除対象】

産科婦人科用品

患者用品
(清拭)患者用品
(腹帯)患者用品
(晒/T字帯)患者用品
(胸帯)患者用品
(排泄)患者用品
(食事)患者用品
(着圧ソックス/肌着)患者用品
(寝巻/顎顔面)

患者用品（食事）

吸吞器



商品番号	規格	販売単位	定価	JAN CODE	ケース単位
------	----	------	----	----------	-------

タケトラ® 吸吞器

※この商品のメーカー出荷はケース単位です。

090020	ポリカーボネイト製 150cc	1個	560	4 958995 900200	6個
--------	-----------------	----	-----	-----------------	----

- ・吸口とキャップに抗菌剤配合
- ・耐熱温度150℃

食事用エプロン

フラット状



フェルラック® エプロンテープ付き

※この商品のメーカー出荷はケース単位です。

076371	10枚入 長さ61cm×巾52cm ホワイト	1袋	400	4 958995 763713	10袋
076372	100枚入 長さ61cm×巾52cm ホワイト	1箱	3,200	4 958995 763720	10箱

ポケット状



フェルラック® エプロン大判テープ付き

※この商品のメーカー出荷はケース単位です。

076368	10枚入 長さ90cm×巾60cm ホワイト	1袋	600	4 958995 763683	10袋
076369	100枚入 長さ90cm×巾60cm ホワイト	1箱	5,400	4 958995 763690	5箱

- ・ディスプレイ可能
- ・表地：クレープ紙
- ・裏地：防水フィルム
- ※テープなしタイプ…p43

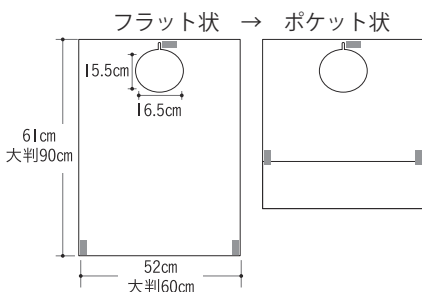

- ワンタッチシール
- ・首後ろ（切り離してシールで留めます）
- ・ポケット作成部



ブルー

ソフラピレン® エプロン No.1

102200	ブルー	1枚	1,400	4 958995 102208	150枚
102201	ピンク	1枚	1,400	4 958995 102215	150枚

ソフラピレン® エプロン ボーダーチェック

※この商品のメーカー出荷はケース単位です。

102300	ピンク	1枚	900	4 958995 823004	30枚
102301	グリーン	1枚	900	4 958995 823011	30枚
102302	ブルー	1枚	900	4 958995 823028	30枚



ピンク

患者用品（食事）

食食用エプロン



オレンジ

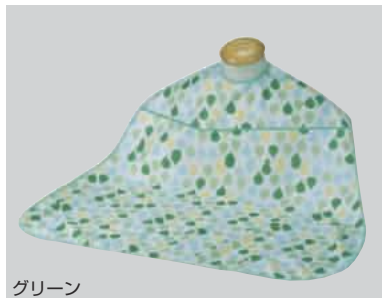

グリーン

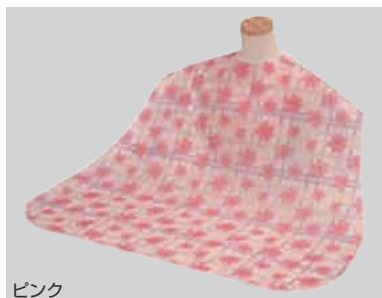

ピンク



グリーン



ブルー

オレンジ

・ポケット状

商品番号	規格	販売単位	定価	JAN CODE	ケース単位
------	----	------	----	----------	-------

ソフラピレン® エプロン しずく

102240	ブルー	1枚	1,500	4 958995 822403	
102241	オレンジ	1枚	1,500	4 958995 822410	
102242	グリーン	1枚	1,500	4 958995 822427	

ソフラピレン® エプロン しずくポケット付き

102250	ブルー	1枚	1,900	4 958995 822502	
102251	オレンジ	1枚	1,900	4 958995 822519	
102252	グリーン	1枚	1,900	4 958995 822526	

ソフラピレン® エプロン コスモス

102260	ブルー	1枚	1,100	4 958995 822601	
102261	ピンク	1枚	1,100	4 958995 822618	

ソフラピレン® エプロン パンジー

102270	ブルー	1枚	1,100	4 958995 822700	
102271	ピンク	1枚	1,100	4 958995 822717	
102272	グリーン	1枚	1,100	4 958995 822724	

ソフラピレン® エプロン チェック2WAYタイプ

102280	ブルー	1枚	1,500	4 958995 822809	
102281	オレンジ	1枚	1,500	4 958995 822816	
102282	グリーン	1枚	1,500	4 958995 822823	

「ソフラピレンエプロン」シリーズ一覧

種類	No.1	ボーダーチェック	しずく	しずくポケット付き	コスモス/パンジー	チェック2WAYタイプ
寸法						
首廻り	46cmまで	26cm~42cm	26cm~42cm		26cm~44cm	48cm/50.5cm (2段階調整)
仕様	・ナイロン100% ・面ファスナー留め	・ポリエステル100% ・面ファスナー留め	・ポリエステル100% ・面ファスナー留め		・ポリエステル100% ・面ファスナー留め	・表地：ポリエステル100% (裏地：防水布) ・スナップボタン留め

産科婦人科用品

患者用品 (清拭)

患者用品 (腹帯)

患者用品 (晒/T字帯)

患者用品 (胸帯)

患者用品 (排泄)

患者用品 (食事)

患者用品 (着圧ソックス/肌着)

患者用品 (寝巻/顎顔面)

患者用品（着圧ソックス／肌着）

着圧ソックス



・ヒザ下タイプ

商品番号	規格	販売単位	定価	JAN CODE	ケース単位
ソフラヘルサー®					
036200	白 M 足サイズ22.0cm～24.5cm [参考値]	1足	3,800	4 958995 362008	10足
036201	グレー M 足サイズ22.0cm～24.5cm [参考値]	1足	3,800	4 958995 362015	10足
036202	コン M 足サイズ22.0cm～24.5cm [参考値]	1足	3,800	4 958995 362022	10足
036203	ベージュ M 足サイズ22.0cm～24.5cm [参考値]	1足	3,800	4 958995 362039	10足
036210	白 L 足サイズ24.5cm～27.0cm [参考値]	1足	3,800	4 958995 362107	10足
036211	グレー L 足サイズ24.5cm～27.0cm [参考値]	1足	3,800	4 958995 362114	10足
036212	コン L 足サイズ24.5cm～27.0cm [参考値]	1足	3,800	4 958995 362121	10足
036213	ベージュ L 足サイズ24.5cm～27.0cm [参考値]	1足	3,800	4 958995 362138	10足

肌着



七分袖

ソフラ肌着ライト

(抗菌)

104152	七分袖 S 男性 (胸囲) 80cm～88cm 女性 (バスト) 79cm～87cm	1枚	オープン	4 958995 841527	10枚
104153	七分袖 M 男性 (胸囲) 88cm～96cm 女性 (バスト) 86cm～94cm	1枚	オープン	4 958995 841534	10枚
104154	七分袖 L 男性 (胸囲) 96cm～104cm 女性 (バスト) 93cm～101cm	1枚	オープン	4 958995 841541	10枚
104155	七分袖 LL 男性 (胸囲) 104cm～112cm 女性 (バスト) 101cm～109cm	1枚	オープン	4 958995 841558	10枚
104172	半袖 S 男性 (胸囲) 80cm～88cm 女性 (バスト) 79cm～87cm	1枚	オープン	4 958995 841725	10枚
104173	半袖 M 男性 (胸囲) 88cm～96cm 女性 (バスト) 86cm～94cm	1枚	オープン	4 958995 841732	10枚
104174	半袖 L 男性 (胸囲) 96cm～104cm 女性 (バスト) 93cm～101cm	1枚	オープン	4 958995 841749	10枚
104175	半袖 LL 男性 (胸囲) 104cm～112cm 女性 (バスト) 101cm～109cm	1枚	オープン	4 958995 841756	10枚



半袖
・男女兼用

患者用品 (寝巻／顎顔面)

ガーゼ寝巻



・婦人用 (花柄模様各種)
 ・紳士用 (幾何学模様各種)
 ※模様は選べません。(写真はイメージです)

ガーゼ部分 (背中上部)

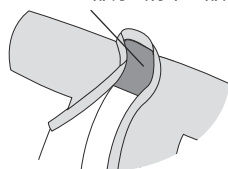

商品番号	規格	販売単位	定価	JAN CODE	ケース単位
------	----	------	----	----------	-------

竹虎® ガーゼ寝巻き

090932	婦人用 S 身丈125・身巾142・衿65・対応身長150~155cm	1枚	オープン	4 958995 909326	48枚
090933	婦人用 M 身丈135・身巾142・衿65・対応身長153~160cm	1枚	オープン	4 958995 909333	48枚
090934	婦人用 L 身丈140・身巾143・衿65・対応身長160~165cm	1枚	オープン	4 958995 909340	48枚
090935	婦人用 LL 身丈140・身巾155・衿65・対応身長160~165cm	1枚	オープン	4 958995 909357	48枚
090942	紳士用 S 身丈135・身巾143・衿65・対応身長158~163cm	1枚	オープン	4 958995 909425	48枚
090943	紳士用 M 身丈140・身巾143・衿65・対応身長163~168cm	1枚	オープン	4 958995 909432	48枚
090944	紳士用 L 身丈145・身巾143・衿65・対応身長168~175cm	1枚	オープン	4 958995 909449	48枚
090945	紳士用 LL 身丈145・身巾155・衿65・対応身長170~175cm	1枚	オープン	4 958995 909456	48枚

ワンタッチ顎バンド

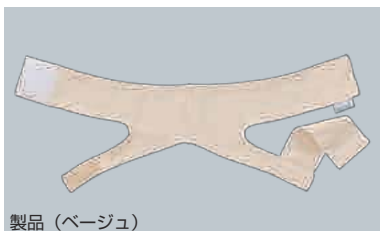

製品 (ベージュ)



前側 (サックス)



後側 (ピンク)

ソフラ® あごバンデージ

007292	ベージュ S 首廻り35 cm／頭廻り50cm [参考値]	1枚	4,500	4 958995 072921	10枚
007293	ベージュ M 首廻り37.5cm／頭廻り55cm [参考値]	1枚	4,500	4 958995 072938	10枚
007294	ベージュ L 首廻り40 cm／頭廻り60cm [参考値]	1枚	4,500	4 958995 072945	10枚
007272	サックス S 首廻り35 cm／頭廻り50cm [参考値]	1枚	4,500	4 958995 072723	10枚
007273	サックス M 首廻り37.5cm／頭廻り55cm [参考値]	1枚	4,500	4 958995 072730	10枚
007274	サックス L 首廻り40 cm／頭廻り60cm [参考値]	1枚	4,500	4 958995 072747	10枚
007282	ピンク S 首廻り35 cm／頭廻り50cm [参考値]	1枚	4,500	4 958995 072822	10枚
007283	ピンク M 首廻り37.5cm／頭廻り55cm [参考値]	1枚	4,500	4 958995 072839	10枚
007284	ピンク L 首廻り40 cm／頭廻り60cm [参考値]	1枚	4,500	4 958995 072846	10枚

ワンタッチ顎バンド サイズの選び方

計測部位目安

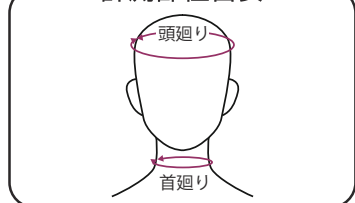

産科婦人科用品

患者用品 (清拭)

患者用品 (腹帯)

患者用品 (晒/T字帯)

患者用品 (胸帯)

患者用品 (排泄)

患者用品 (食事)

患者用品 (着庄ソックス/肌着)

患者用品 (寝巻/顎顔面)

商品分類

【一般医療機器（クラスⅠ）】 ※特定保守管理対象外

掲載頁	品名	一般の名称	JMDNコード	届出番号
●整形外科				
P 4	ドルフ®ソフト 0, 1, 2, 3, 4号	成形副木	35354000	14B3X10016000014
	ドルフ®ソフト 小児	成形副木	35354000	14B3X10016000015
P 5	ドルフ®ハード 1, 2, 3号	成形副木	35354000	14B3X10016000013
	ニュートラビクル®バンド	成形副木	35354000	14B3X10016000016
P21	ソフラフィックス®スプリント	ギプス包帯	33056000	14B3X10016000025
	ソフラフィックス®スプリントG	ギプス包帯	33056000	14B3X10016000025
P22	ソフラフィックス®サーモ	成形型副木	36204000	13B2X10294000007
	ソフラットシーネ®Ⅱ	単回使用パッド入り副木	35357000	14B3X10016000010
P23	カルメイク®Ⅱ	単回使用パッド入り副木	35357000	14B3X10016000011
	ソフラツイスター®	手・指用副木	16210000	14B3X10016000012
P24	ソフラフィックス®キャスト	ギプス包帯	33056000	13B1X10109000141
●手術・処置・検査				
P32	フェルラック®ドレープ	単回使用汎用サージカルドレープ	35531000	27B1X00114000014
P36	タケトラ®舌圧子	舌圧子	14066000	23B2X00011000082
P38	モイストポリーゼ®	手術用被覆・保護材	34654000	27B2X00217PMTK00
		熱傷被覆・保護材	11322101	27B2X00217PMTK00
	トランスーム®	綿状パッド	32572000	14B3X10016000017
P39	滅菌トランスーム®	綿状パッド	32572000	14B3X10016000018
	トラクリーゼ®G	綿状パッド	32572000	14B3X10016000019
	トラクリーゼ®P	綿状パッド	32572000	14B3X10016000019
●医療安全				
P50	タケトラ® ニトリル手袋ブルー	非天然ゴム製検査・検診用手袋	70976000	14B3X10016000026
	タケトラ® ニトリル手袋ホワイト	非天然ゴム製検査・検診用手袋	70976000	14B3X10016000002
	タケトラ® ニトリル手袋ロング	非天然ゴム製検査・検診用手袋	70976000	14B3X10016000002
P62	アイソプロ®MBP (No.2~No.4)	単回使用汎用サージカルドレープ	35531000	27B1X00114000014
●衛生用品				
P70	メトル®	医療ガーゼ（タイプⅢ）	13700000	14B3X10016000004
	滅菌メトル®（100包入）	医療ガーゼ（タイプⅢ）	13700000	14B3X10016000005
	滅菌メトル®（10包入）	医療ガーゼ（タイプⅢ）	13700000	14B3X10016000005
P71	テトラゼ	医療ガーゼ（タイプⅠ）	13700000	27B3X90001000001
	ガーゼ 1m	医療ガーゼ（タイプⅠ）	13700000	27B3X00003000008
	ガーゼ 10m	医療ガーゼ（タイプⅠ）	13700000	27B3X90001000001
P72	トラーグル®G 1号	医療ガーゼ（タイプⅡ）	13700000	14B3X10016000004
	トラーグル®G 2号	医療ガーゼ（タイプⅢ）	13700000	14B3X10016000004
	滅菌トラーグル®G 1号	医療ガーゼ（タイプⅡ）	13700000	14B3X10016000005
	滅菌トラーグル®G 2号	医療ガーゼ（タイプⅢ）	13700000	14B3X10016000005
	トラーグル®P	医療用不織布	34655000	13B2X10098000017
P73	滅菌トラーグル®P	医療用不織布	34655000	13B2X10098000018
	ジャコレ®	医療用不織布	34655000	13B2X10098000007
	トラクロス®	医療用不織布	34655000	13B2X10098000015
	セントラーチ®	医療用不織布	34655000	14B3X10016000003
P74	セントラーチ®Ⅱ	医療用不織布	34655000	14B3X10016000003
	トラバーゼ® A J	医療ガーゼ（タイプⅡ）	13700000	27B3X00005000001
	トラバーゼ® A/B	医療ガーゼ（タイプⅠ）	13700000	14B3X10016000004
	トラバーゼ® C	医療ガーゼ（タイプⅠ）	13700000	27B3X90001000050
	トラバーゼ® X	X線造影材入りガーゼ（タイプⅠ）	32374000	14B3X10016000006
	ソフラガゼロン® A J	医療ガーゼ（タイプⅡ）	13700000	27B3X00005000001
	ソフラガゼロン® 1号	医療ガーゼ（タイプⅠ）	13700000	27B3X90001000051
	ソフラガゼロン® 2号	医療ガーゼ（タイプⅠ）	13700000	27B3X90001000051
	ソフラガゼロン® 4号	医療ガーゼ（タイプⅠ）	13700000	14B3X10016000004 27B3X90001000051
	ソフラガゼロン® 5号	医療ガーゼ（タイプⅠ）	13700000	14B3X10016000004 27B3X90001000051
P75	ソフラガゼロン® 星形	医療ガーゼ（タイプⅠ）	13700000	14B3X10016000004
	ソフラガゼロン® X	X線造影材入りガーゼ（タイプⅠ）	32374000	14B3X10016000006
P75	滅菌ソフラガゼロン®	医療ガーゼ（タイプⅠ）	13700000	14B3X10016000005

商品分類

【一般医療機器（クラスⅠ）】 ※特定保守管理対象外

掲載頁	品名	一般的名称	JMDNコード	届出番号
●衛生用品				
P76	ツェッペル®1号	医療ガーゼ（タイプⅡ）	13700000	14B3X10016000021
	滅菌ツェッペル®1号	医療ガーゼ（タイプⅡ）	13700000	14B3X10016000022
	ツェッペル®X1号	X線造影材入りガーゼ（タイプⅡ）	32374000	14B3X10016000023
P77	ケッチャク®C	X線造影材入りスポンジ	13705000	14B3X10016000008
P78	ソフラテトラメン®	医療脱脂綿	70975000	38B3X10001000005
	ソフラトラポン®	医療脱脂綿	70975000	38B3X10001000006
	脱脂綿	医療脱脂綿	70975000	38B3X10001000007
P79	トー綿球®（筒綿球）	コットンボール	11028000	23B2X00011000039
	トリコーム®	コットンボール	11028000	27B3X00067000020
●患者ケア・入院備品				
P86	脱脂綿（ソフラックス®セット内容物）	医療脱脂綿	70975000	38B3X10001000007
P90	臍ガーゼ（ソフラネピロン®内容物）	医療ガーゼ（タイプⅠ）	13700000	14B3X10016000004

一 医療ガーゼ タイプ分類一

タイプ	1cm間の条数（本）				1cm×1cmの 条数の許容誤差	標準幅 (cm)	標準質量 (g)
	縦糸		横糸				
	平均	許容誤差	平均	許容誤差			
I	12	±1	12	±1	24 $\begin{matrix} +2 \\ -1 \end{matrix}$	30 $\begin{matrix} +0.5 \\ -1.0 \end{matrix}$	幅30cm 長さ100cm 10.3±8%
Ⅱ	12	±1	12	±1	24 $\begin{matrix} +2 \\ -1 \end{matrix}$	91.4 ±1.5	幅91.4cm 長さ30cm 8.7±8%
Ⅲ	11	±1	9	±1	20 $\begin{matrix} +2 \\ -1 \end{matrix}$	91.4 ±1.5	幅91.4cm 長さ30cm 7.6±8%
Ⅳ	9	±1	8	±1	17 $\begin{matrix} +2 \\ -1 \end{matrix}$	91.4 ±1.5	幅91.4cm 長さ30cm 6.1±8%

【医薬部外品】

掲載頁	品名
P87	サンミノール®A
	ソフラリスノン®エー
	ピレンナップリル®

【指定医薬部外品】

掲載頁	品名
P63	アルコール含浸カット綿
	ソフラテトラメン®ALC
P90	タケトラ消毒用アルコール （ソフラネピロン®内容物）

【化粧品】

掲載頁	品名
P90	ピレン®バス
P91	ピレン®口腔ケアウエットシート
	ピレン®口腔ケアウエットシート詰替用

【非課税品】

掲載頁	品名
P19	タケトラ®ヒューゴクラッチ

【保険対応品】

- ・ 頸部固定帯…P 4～P 5掲載
- ・ 胸部固定帯…P 6～P 7掲載
- ・ 腰部固定帯…P 8～P11掲載

頸部／胸部／腰部【保険対応品】 平成30年厚生労働省告示第43号

J119-2 腰部又は胸部固定帯固定（1日につき） 35点

- （1）腰痛症の患者に対して腰部固定帯で腰部を固定した場合又は骨折非観血的整復術等の手術を必要としない肋骨骨折等の患者に対して、胸部固定帯で胸部を固定した場合に1日につき所定点数を算定する。
- （2）同一患者につき同一日において、腰部又は胸部固定帯固定に併せて消炎鎮痛等処置、低出力レーザー照射又は肛門処置を行った場合は、主たるものにより算定する。
- （3）区分番号「C109」在宅療たきり患者処置指導管理料を算定している患者（これに係る薬剤料又は特定保険医療材料のみを算定している者を含み、入院中の患者及び医療型短期入所サービス費又は医療型特定短期入所サービス費を算定している短期入所中の者を除く。）については、腰部又は胸部固定帯固定の費用は算定できない。

※処置にあたり腰部固定帯を使用した場合は、J200 腰部固定帯加算を算定できる。

J200 腰部、胸部又は頸部固定帯加算（初回のみ） 170点

- （1）本加算は、それぞれの固定帯を給付する都度算定する。なお「固定帯」とは、従来、頭部・頸部・軀幹等固定用伸縮性包帯として扱われてきたもののうち、簡易なコルセット状のものをいう。
- （2）胸部固定帯については、肋骨骨折に対し非観血的整復術を行った後に使用した場合は、手術の所定点数に含まれており別途算定できない。

【特定保険医療材料】

- ・ P23参照

【医療費控除対象品】

- ・ P96～97掲載

索引

あ

アームポトランス.....12
アイソプロMBP.....62
アイソレーションガウン.....52・53
あごバンデージ.....101
アドル (シリーズ各種).....6・7
アルコール含浸カット綿.....63
アルポリン.....41

い

インソール.....18

う

ウェストマザーピオス.....8・11
ウルファー.....16
ウルファーアーチ.....17
ウルファーOA.....18
ウルファーOA インソール/(バンドなし).....18
ウルファーCM.....13
ウルファーテーピングテープ.....28
ウルファーTFCC.....13
ウルファーリスト.....13

え

N-95マスク.....48
エブロン.....43・98・99
エルボーギア.....12
エンゼルクロス.....37
エンゼルセットケアセット.....37
エンゼルセットスタンダード.....37
エンゼルバンド.....37

か

ガーゼ.....71
ガーゼ寝巻き.....101
ガードラーA1.....15
ガードラーSP.....15
ガードラーOA.....14
ガードラーOAプラス.....14
ガードラーOSバンド.....15
ガードラーテーピングテープ.....28
ガゼロン/AJ/X.....74
葛城.....33・34・35
カルデン.....25
カルメイクII.....23
患者衣.....34・55

き

生地 (原反).....35
キャスト.....24
吸収マット.....61

く

ククロン.....81
クライム包帯.....84
グランゼ.....92
クレーブ.....81
クローカス.....94
クローカスシャツ.....60
クロスガイダー.....18

け

ケアメル.....29
ケッチャクC.....77
ケモセット (スタンダード).....62

こ

コクテルン.....29
コネットショーツ.....89
コネット包帯25.....82

さ

サージガウンA.....55
サージガウンT.....53
サージカルマスク.....46・47・48
サージキャップLF/LF21/M-10/N-10.....56
サージシューカバー/No100.....57
サージマスク.....46・47・48
サージマスクN-95 (折りたたみ式).....48
臍帯箱.....90
晒.....94
三角きん.....12
サンミノールA.....87

し

G-ダムロン.....58
Gポブリン.....34
シールド付マスク.....48
四角巾.....33
自販機マスク/専用自販機.....46・48
ジャコレ.....73
手術衣.....34
手術下着.....34
手術マスク.....35
手術用腹帯.....93
手術用帽子.....35
小児用ディスプレイマスク2枚入/専用自販機.....46
伸縮ホータイ.....80

す

スーパーブル.....26
スーパーワデン.....88
吸吞器.....98
スタンパ.....84
ストレッチャーカバー.....61
スプリント.....21
スリットパンツ.....42
ズローネン.....36

せ

セーフミトンII/III.....66
舌圧子.....36
セントラーチ/II.....73

そ

ソッフェル.....31
ソフトブル.....27
ソフラあごバンデージ.....101
ソフラウルファー.....16
ソフラウルファーアーチ.....17
ソフラウルファーOA.....18
ソフラウルファーOA インソール/(バンドなし).....18
ソフラウルファーCM.....13
ソフラウルファーテーピングテープ.....28
ソフラウルファーTFCC.....13
ソフラウルファーリスト.....13
ソフラガゼロン/AJ/X.....74
ソフラクールクイック.....36
ソフラクールサポーター/パック.....36
ソフラクライム包帯.....84
ソフラグランゼ.....92
ソフラクローカス.....94
ソフラクローカスシャツ.....60
ソフラスリング.....12

ソフラダムラー.....88
ソフラツイスター.....23
ソフラックスシート.....60
ソフラックスセット.....86
ソフラックスタイン.....80
ソフラットシーネII.....22
ソフラットシーネカバー.....22
ソフラテトラメン.....78
ソフラテトラメンALC.....63
ソフラトラピス.....8・11
ソフラトラポン.....78
ソフラネビロン.....90
ソフラ肌着ライト.....100
ソフラバンド/消臭/PE.....24
ソフラビレイ/スリム.....93
ソフラピレンアンダー.....97
ソフラピレンアンダー尿取り用.....97
ソフラピレンエプロン (シリーズ各種).....98・99
ソフラフィックスキャスト.....24
ソフラフィックスサーモ.....22
ソフラフィックススプリント.....21
ソフラフィックススプリントG.....21
ソフラフィックスばさみ.....21
ソフラフェルタシート.....58
ソフラヘルサー.....100
ソフリスノンエー.....87
ソフラレックス.....88
ソフラローマンシート.....59

た

ターバン.....35
タイン.....80
竹虎ガーゼ寝巻き.....101
竹虎ケモセット (スタンダード).....62
竹虎晒.....94
タケトラシート.....60
タケトラシールド付マスク.....48
タケトラ吸吞器.....98
タケトラ舌圧子.....36
竹虎縮油紙.....40
タケトラドレッシングロール.....40
タケトラニトリル手袋/ロング.....50
竹虎ビニールエブロン/E/P.....54
タケトラヒューゴクラッチ.....19
タケトラヒューゴクラッチパーツ.....19
タケトラプラスチック手袋200パウダーフリー.....51
タケトラホーブルフリー.....25
脱脂綿.....78
ダムラー.....88
ダムロン.....58

ち

縮油紙.....40
チューブタイ.....83
注腸パンツ.....42

つ

ツイスター.....23
ツェペル1号/X1号.....76

て

T字帯.....94
ディスプレイコネットショーツT型.....89
ディスプレイショーツ.....89
ディスプレイショーツ紐つき.....42
ディスプレイスリッパ.....43
ディスプレイパンツ.....42
ディスプレイパンツ紐つき.....42

デスポマスク2枚入／専用自販機	46
デスポ予防着	55
ディップエイド	28
テトラゼ	71
テトラメン	78
テトラメンALC	63
転倒予防シューズ	64・65

と

トー綿球 (筒綿球)	79
トユー	41
トラーゲル	72
トラクリーゼ	39
トラクロス	73
トラバーゼ/AJ/X	74
トラバン	41
トラピス	8・11
トラファイト2型	8・11
トラポア	29
トラボン	78
トランスーム	38
トリコム	79
ドルフソフト／ドルフハード	4・5
ドレッシングロール	40
ドレープ	32

に

ニトリル手袋／ロング	50
ニューカーンパンツ	96
ニューカーンフィット	96
ニューギプステクター	25
ニューソフラピレン	96
ニュートラビクルバンド	5
ニューフェルトンシート	59

ね

ネットホータイ	82
ネップルCP	80
ネピロン	90

の

ノンスコレッチ	80
ノンスリップシート	59

は

バスター/TS	6
肌着	100
バックバン	41
パテンバン	41
バンダ/消臭/PE	24
万能ベルト	68

ひ

ピオス	8・11
ビニールエプロン/E/P	54
ヒューゴクラッチ	19
ヒューゴクラッチパーツ	19
ピレンアンダー	97
ピレンアンダー尿取り用	97
ピレンエプロン (シリーズ各種)	98・99
ピレン口腔ケアウェットシート/詰替用	91
ピレンスワブ	87
ピレンナップリル	87
ピレンバス	90
ピレンワイブ/ロング	51

ふ

ファイバープル	26
フェルタシート	58
フェルトンシート	59
フェルラック (ガウン各種)	52・53・55
フェルラックエプロン/大判	43
フェルラックエプロンテープ付き/大判テープ付き	43・98
フェルラックストレッチャーカバー	61
フェルラックスリットパンツ	42
フェルラックドレープ	32
副本	22・23
防ぎマスク	46
防ぎマスクN-95 1枚入/専用自販機	48
フドーてぶくろ	67
プラスチック手袋200パウダーフリー	51
プルネットCP	83
分娩衣	55

へ

ペーパーマスク	48
ベルク	36
ベルベタオル	91

ほ

ホーブルフリー	25
ポトランス	12
ポリソライ	81
保冷用アルミ袋	37

ま

Myマンシェット	57
マシム	83
マタニティソフラグランゼ	92
松葉杖	19
マトラ	95
守りマスク	46

め

滅菌スーパーワデン	88
滅菌ソフラガゼロン	75
滅菌ツェッベル1号	76
滅菌トラーゲル	72
滅菌トランスーム	38
滅菌ベルク	36
滅菌メトル	70
メトル	70
綿球	79

も

モイストポリーゼ	38
----------	----

や

ヤイック	8・11
------	------

ら

ラーデル	89
ライーブ (シリーズ各種)	8・10
ラトップCP	81
ラミンシート	58
ラレックス	88
ランバック/ソフト	8・9

り

リスノンエー	87
リハビリ支援シューズ	20
流涎パッド	91
リル	87
リント布	40

れ

レスキューEバックシート	68
レボSS	80

ろ

ローマンシート	59
---------	----

わ

ワーデル	28
ワンタッチT字帯	94



URL <http://taketora-web.com/>
E-mail info@taketora-web.com

東日本営業部	〒231-0017	神奈川県横浜市中区港町2丁目6番8号 横浜関内ビル10階	TEL.045(680) 0308(代) FAX.045(680) 0312
西日本営業部	〒564-0052	大阪府吹田市広芝町10-35 江坂南口第二ビル5階	TEL.06(6386) 7217(代) FAX.06(6155) 7073