

佐藤歯材総合カタログ

DENTAL PRODUCTS CATALOG Vol.  19



会社概要

社名	佐藤歯材 株式会社
代表者	代表取締役 佐藤 文昭
所在地	〒110-0015 東京都台東区東上野 1-15-3
TEL	03-3833-3986
FAX	03-3833-3989
事業内容	歯科器械 材料 薬品 化粧品 美容製品 卸売・輸出入

会社紹介

佐藤歯材は大正13年6月、初代社長佐藤次男が東京都駒込道坂に佐藤歯科商会として開業しました。
その後現地に移り、昭和43年に佐藤歯材株式会社に社名変更、歯科器械材料薬品一次問屋として、
日本の歯科材料流通に微力ながら邁進してまいりました。



2009年に ISO9001 : 2008 を取得

2010年に ISO14001 : 2004 を取得

当社の目指すところ

創業1924年、90有余年に及び歯科専門卸商社としての経験と知識を基に世界中の先進企業と協業し
皆様の健康と患者様の「QOL」の増進に役立つべく、日々努力していくことが全社員の目標です。

代表取締役 佐藤 文昭

Company Name : Satou Dental Material Co.,Ltd.

Address : 1-15-3 Higashi-Ueno Taito-ku Tokyo 110-0015 Japan

Phone : 81-(0)3-3833-3986 Fax : 81-(0)3-3833-3989

E-mail : info@satoushizai.co.jp Website : http://www.satoushizai.co.jp

We have been in business successfully since 1924 as Dental Whole Saler in
Japan that is one of most tough market in the world.

Now we are expanding our business field not only to European Countries but also to all of the world.

So we always welcome any inquiries from any countries.

表示マークについて

カタログ カタログのご用意があります

サンプル サンプルのご用意があります

試着 試着のご用意があります

貸出 **有料貸出** 貸出のご用意があります

感染制御

SUN402 インストゥルメント エンザイム	1
SUN410 ドリルパス	1
SUN260 ウェットワイプ アルコールベース 容器付/SUN261 詰替用	2
SUN270 ウェットワイプ アルコールフリー 容器付/SUN271 詰替用	2
SUN280 ラビッドサーフェスプラス ピオラ	3
SUN281 ラビッドサーフェスプラス ナチュラル	3
SUN350 フレグランス 5本セット	4
SUN351・352・353・354・355・356 フレグランス単品	4
SUN500 サクション クリーナー	5
SUN520 インプレッション DIF	5
SUN920 スプレーボトル	6
オロシド マルチセプトプラス	7
オロリン パーパス	7
オロリン イントラ	8
イソラビッド/デンティロワイプス・ジャンボワイプス	9
デンティロ フォーム	10
デンティロ ゼロ	10
オロリン OP-フォルテ AF	11
オロクリーン プラス	11
アセプトプリント スプレー	12
アセプトプリント リキッド	12
デンタルラビッドAF	13
デンタルラビッドAFテクニク	13
バイロフェックス	14
薬用ハンドミルクZ	14
SONOREX DIGITEC DT102H・DT100H・DT255H	15
SONOREX DIGITEC DT514H	16
スーパークレーブHF220/HF260	17
DIFクロス	17
ザヴィーナワイピングクロス	18
オロキーパー SAタイプ	18
CAE器具用 色が変わればお取り替え	19
こもの錆びてま専科	19
パイプつまりま専科スーパー	19
除菌洗濯しま専科	20
特大除菌クロス	20
メタコート AR-H	20
ターモデント オイルスプレー	21
パワーリキッド	21
メタルケア	21
クリアブラシ CB-100	21
サナス KS-50EX	22
ビスタテック ウルトラライト エコ	22
ビスタテック ウルトラライト アイシールド	22
L-クリップオン	22

衛生・予防・口腔ケア・介護

クローバー 歯垢染め出し液	23
染め出し液落とし隊	24
クローバー「無痛」バキュームチップ Ver.2	24
Profits プロフィッツ	25
ガーランズ ランチハブラシ	26
スパークリングスマイル アダルト3列ブラシ	26
スパークリングスマイル キッズ	26
ピエロ デンタルフロス	27
クローバー スパークリングスマイル 歯間ブラシ	27
ジャーマンアブリケーター&ブラシ	28
リフレスHR	28
KIRARA デンタルリンス	28
クローバー ポリッシングブラシ(PMTC用)	29
スパークリングスマイル コントラ エクストラソフト 雪色(PMTC用)	29
クローバー 口腔清掃用綿棒	29
クローバー スパークリングミラー	30
クローバー ハンディーエプロン	30
クローバー 撥水フェイスドレーブ	30
吹き戻し	31
長息生活	31
スマイルハニー はちみつジェル	32
スマイルハニー オーラルクリーンジェル	32
スマイルハニー オーラルクリーンジェルスプレー	32
スマイルハニー ナチュラルデントクリーナー	32

白衣

ds+ミラノメディカルファッション	33
-------------------	----

技工用品

モバイルシェルター	37
クローバー フィンガー君	37
しっかりつかみ隊	37

その他

真実の鏡 DX	38
イージークリーン	38
サリバアルコールテストQED A150	38
Luvis-E100 モバイルタイプ	39

研削・研磨材

Panther パンサー	40
--------------	----

SUN402 インstrument エンザイム

サンプル カタログ

感染制御



用途

- 一般器具、インプラント器具、外科用器具、印象用トレー、吸引管などの洗浄・除菌・防錆。

使用方法

- 汚染物の飛散を防ぐために器具を水洗いせずに超音波洗浄器または専用容器に2%希釈で30分間浸漬してください。浸漬後は十分に器具を水洗いしてください。
※液交換目安2～3日

主成分

- ビス(3-アミノプロピル)-ドデシルアミン 3.3g
ジデシルメチル-ポリオキシエチルプロピオン酸アンモニウム 2.8g
防錆剤 / 精製水 / 香料 / 酵素剤(プロテアーゼ、アミラーゼ、リパーゼ)

pH:10

規格	医院価格
2.4L	¥19,000

SUN410 ドリルバス

カタログ



用途

- バー、リーマー、ファイルなど小器具の洗浄・除菌・防錆。

使用方法

- 汚染物の飛散を防ぐために器具を水洗いせずに超音波洗浄器または専用容器に原液で5分間浸漬してください。浸漬後は十分に水洗いして乾燥させてから保管してください。※液交換目安2～3日

主成分

- ビス(3-アミノプロピル)-ドデシルアミン 0.56g
ジデシルメチル-ポリオキシエチルプロピオン酸アンモニウム 0.55g
防錆剤 / 精製水 / 香料

pH:11

規格	医院価格
2.4L	¥14,000

表面用 除菌クロス

SUN260 ウェットワイプス アルコールベース 容器付 / SUN261 詰替用

カタログ



用途

- 医療機器、手用器具類、備品など表面の除菌。

使用方法

- 容器から1枚ずつ取り出して対象物の表面を拭いて1分間放置してください。

主成分

- エタノール 35.0g、第4級アンモニウム化合物 0.066g、香料

規格	医院価格
容器付 100枚入	¥2,800
詰替用 100枚入	¥2,500

感染制御

表面用 除菌クロス

SUN270 ウェットワイプス アルコールフリー 容器付 / SUN271 詰替用

カタログ



用途

- 液晶画面、プラスチック類、アクリル製ガラス、合成皮革など表面の除菌。

使用方法

- 容器から1枚ずつ取り出して対象物の表面を拭いて1分間放置してください。

主成分

- ジアルキル-ジメチル塩化アンモニウム 0.24g
アルキル-ジメチル塩化アンモニウム 0.48g

規格	医院価格
容器付 100枚入	¥2,800
詰替用 100枚入	¥2,500

表面用 除菌スプレー

SUN280 ラピッドサーフェスプラス ビオラ

サンプル

カタログ

感染制御



用途

- ユニット、医療機器、手用器具類、備品など表面の除菌。

使用方法

- 原液を専用スプレー容器に移し替えて布などに噴霧して対象物の表面を拭いてください。1分間放置してから自然乾燥または拭き取ってください。

主成分

- 1-プロパノール 37g / エタノール 24g / 香料

pH:5~8

規格	医院価格
2.4L	¥16,000

表面用 除菌スプレー

SUN281 ラピッドサーフェスプラス ナチュラル

サンプル

カタログ



用途

- ユニット、医療機器、手用器具類、備品など表面の除菌。

使用方法

- お好みのサンセプトフレグランス（2.5L に対して 25ml）を混ぜて専用スプレー容器に移し替え布などに噴霧して対象物の表面を拭いてください。1分間放置してから自然乾燥または拭き取ってください。
※フレグランスの他社製品への配合はお避けください。効果、効能を変化させる恐れがあります。

主成分

- 1-プロパノール 37g / エタノール 24g

pH:5~8

規格	医院価格
2.4L	¥16,000

アクセサリ

SUN350 フレグランス 5本セット

カタログ



用途

- SUN281 ラビッドサーフェスプラス ナチュラル専用のアロマフレグランス。

使用方法

- フレグランスを選択してラビッドサーフェスプラス ナチュラル 2.5L に対して半量 (25ml) を混ぜてご使用ください。配合率を変えることで好みの芳香に調整できます。

内容

- アマロ・アトランティック・ココバニラ・フラワリー・グリーンティー・リメッタの中から好みのフレグランスを5本お選びいただけます。

注意

- 他社製品とのご使用は効果・効能を変化させる場合がありますので避けてください。

規格	医院価格
50ml × 5本入	¥7,000

アクセサリ

SUN351/352/353/354/355/356 フレグランス 単品

カタログ



用途

- SUN281 ラビッドサーフェスプラス ナチュラル専用のアロマフレグランス。

使用方法

- フレグランスをラビッドサーフェスプラス ナチュラル 2.5L に対して半量 (25ml) を混ぜてご使用ください。配合率を変えることで好みの芳香に調整できます。

内容

SUN351 /アマロ	渋みのあるほろ苦い香り
SUN352 /アトランティック	爽やかな清々しい海の香り
SUN353 /ココバニラ	ココナッツとバニラを合わせた優しい甘さの香り
SUN354 /フラワリー	フラワーベースの上品な香り
SUN355 /グリーンティー	摘みたての緑茶のような新鮮でナチュラルな香り
SUN356 /リメッタ	ライムの甘酸っぱく柑橘系の風味に甘みを加えた香り

注意

- 他社製品とのご使用は効果・効能を変化させる場合がありますので避けてください。

規格	医院価格
50ml	各 ¥1,500

SUN500 サクション クリーナー

カタログ

感染制御



用途

- 治療用ユニットや院内の排水設備、バキューム回路の洗浄・除菌。

使用方法

- 希釈した溶液を外科処置後や診療時間後に希釈液1Lをスピットン鉢に流します。同様に希釈液1Lを吸引管より吸引します。3% (33倍希釈)は2分、2% (50倍希釈)は5分、1% (100倍希釈)は60分で作用します。

主成分

- ジメチル - ジオクチル塩化アンモニウム 7.5g
ベンジル - ジメチルドデシル塩化アンモニウム 0.6g

pH:8~9

規格	医院価格
2.4L	¥18,000

SUN520 インプレッション DIF

カタログ



用途

- 印象表面 (アルギン・シリコン・寒天)、印象用トレー、ワックスバイトなどの洗浄・除菌。

使用方法

- スプレー：①原液を専用スプレー容器に移し替えて印象表面とトレーに噴霧してください。
②2分間放置してから水洗いし石膏を流してください。
- 浸漬法：①印象物を水洗いせずに原液に2分間浸漬してください。
②水洗いして石膏を流してください。 ※液交換目安1日

主成分

- N-アルキル (C12-C18) -N- ベンジル -N, N- ジメチル塩化アンモニウム 0.16g
N, N- ジデシル -N, N- ジメチル塩化アンモニウム -クロリド 0.16g
N- アルキル (C12-C14) -N- エチルベンジル -N, N- ジメチル塩化アンモニウム 0.16g

pH:7

規格	医院価格
2.4L	¥14,000

SUN920 スプレーボトル

カタログ

感染制御



用途

- 以下のスプレー容器としてご使用ください。
SUN280 ラピッドサーフェスプラス ピオラ
SUN281 ラピッドサーフェスプラス ナチュラル
SUN520 インプレッション DIF

使用方法

- ノズルをスプレー容器から取り外して適量を入れて 状に出るように調整して噴霧してください。

材質

- PE

規格	医院価格
500mL容器	¥1,200

オロシド マルチセプトプラス

サンプル カタログ

1ステップで除菌と洗浄が可能



用途

- 各種インスツルメント、外科用器具、インプラント器具などの洗浄・除菌。

使用方法

- 汚染物の飛沫を防ぐために器具を水洗いせずに超音波洗浄器または蓋付容器に2%希釈は60分、4%希釈は30分、5%希釈は15分間浸漬してください。
- 浸漬後は十分に器具を水洗いしてから滅菌してください。
※液は汚染度に応じて交換してください。(交換目安2~3日)

主成分

- アルキルアミン、洗浄強化剤、ディアルキルメチルポリアンモニウムプロピオネート

pH:11.5~13

Dosing

	Concentrate	Water	Time
2%	20 ml	980 ml	1 hour
4%	40 ml	960 ml	30 min
5%	50 ml	950 ml	15 min

規 格	医院価格
2L	¥12,600

オロリン バーバス

サンプル カタログ

小器具の短時間除菌と優れた防錆力



用途

- バー、リーマー、ファイルなどの洗浄・除菌・防錆。

使用方法

- 汚染物の飛沫を防ぐために小器具を水洗いせずに超音波洗浄器または蓋付容器に原液で1分間浸漬してください。
- 浸漬後は水洗いせずに乾燥させてから滅菌してください。
※液は汚染度に応じて交換してください。(交換目安2~3日)

主成分

- イソプロパノール、フェノキシエタノール、第4級アンモニウム化合物
腐食防止剤

pH:13~14

規 格	医院価格
1L	¥4,200
5L	¥15,800
専用容器	¥2,940

オロリン イントラ

カタログ

ハンドピースの洗浄・除菌・注油をわずか1分で

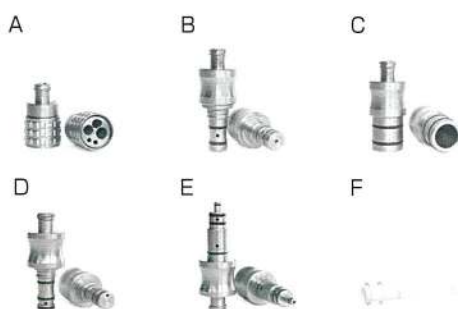

	規格	製品番号	医院価格
A	Midwest4H用アダプター	092100	¥12,000
B	KaVo用アダプター	092102	¥12,000
C	NSK用アダプター	092104	¥12,000
D	Sirona用アダプター	092106	¥12,000
E	W&H用アダプター	092107	¥12,000
F	コントラ用アダプター(3本入)	092109	¥300

- ・ヨシダ、モリタ、オサダ用のタービンは対応しておりません。
- ・アダプターはタービンの種類によっては装着できない場合があります。
- ・タービン用アダプターは135℃のオートクレープ滅菌が可能です。
- ・コントラ用アダプターは表面をデンティロワイプスで清拭してください。

用途

- コントラングルハンドピース・エアータービンの洗浄・除菌・注油

使用方法

- 1 適切な手袋と保護眼鏡または保護面を着用してご使用ください。
- 2 ハンドピースをユニットから取り出す前に30秒以上の排水処理を行ってください。

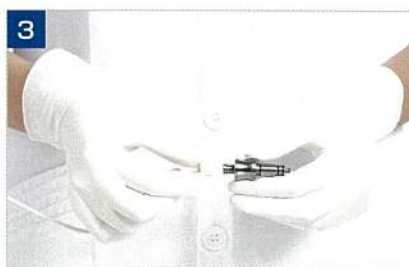

オロリンイントラにハンドピースと適合するアダプターを接続してください。



アダプターとハンドピースを接続してください。



オロリンイントラを逆さに保持し、ハンドピース先端から溶液が2~3滴出てくるまでトリガーを引いてください。



1分間放置してください。



オロリンイントラを正常に保持し、ハンドピース先端を布または脱脂綿などに包んで溶液が完全に出なくなるまでトリガーを引いてください。



ハンドピース表面をデンティロワイプスで清拭してください。

主成分

- エタノール、1-プロパノール、薬用油、精製水

オロリンイントラ使用後のハンドピースについて

すぐにご使用の場合：ハンドピース接続部が濡れていないことを確認してユニットに接続してご使用ください。累積的に30分以上使用する場合には再注油が必要です。

ご使用にならない場合：再汚染されないように保護して保管してください。

観血処置を行った場合：オートクレープによる滅菌処理を推奨します。ハンドピースに対してご使用のメーカー指定の方法で注油を行ってください。

[使用方法]



規格	医院価格
575ml	¥9,000

表面用 除菌スプレー

イソラピッド

サンプル カタログ

幅広い抗菌スペクトル



スプレータイプ 1L

補充用 2L

用途

- ユニット、医療機器、手用器具、設備など表面の除菌。

使用方法

- 液体を清潔なクロス等に浸み込ませて清拭してください。
- 1分間放置し、その後自然乾燥させるかデンティロワイプスもしくは清潔なクロスで拭き取ってください。
- アルコールに耐性のない表面やアクリル樹脂には使用しないでください。

主成分

- イソプロパノール、エタノール、第4級アンモニウム化合物

規格	医院価格
スプレータイプ 1L	¥5,900
補充用 2L	¥9,800

表面用 除菌クロス

デンティロワイプス／デンティロジャンボワイプス

カタログ

作業が簡単なクロスタイプ

レギュラーサイズ
14.5×20cmジャンボサイズ
14.5×40cm

用途

- ユニット、医療機器、手用器具、設備など表面の除菌。

使用方法

- 専用容器（別売）にセットし、1枚ずつ取り出して対象とする部分、器具表面を十分に清拭して1分間放置してください。
- 使用後は容器の蓋を確実に閉めてください。

主成分

- イソプロパノール、エタノール、第4級アンモニウム化合物、精製水、香料

規格	医院価格
デンティロワイプス 120枚入 各種	¥2,980
容器（別売）	¥210
デンティロジャンボワイプス 100枚入	¥4,800
容器（別売）	¥320

表面用 除菌ムース

デンティロ フォーム

カタログ

ムースが乾燥凝固を防ぎ同時に除菌



200ml

補充用2L

用途

- ユニット、医療機器、手用器具、設備など表面の除菌・清掃
- 器具に付着した血液、タンパク汚れの洗浄除菌と乾燥凝固の防止。

使用方法

- 清潔なクロス等に浸み込ませて対象物の表面を清拭してください。規定時間後は拭き取りしてください。
- 汚染器具が泡で覆われるまで全体に噴霧してください。その後は水洗いしてオロシドマルチセプトプラスに浸漬してください。

主成分

- アミノ-アルキル-グリシン、第4級アンモニウム化合物、精製水

規 格	医院価格
200ml	¥3,500
補充用 2L	¥9,500

表面用 除菌スプレー

デンティロ ゼロ

カタログ

アルコールに敏感な材質に配慮



用途

- 液晶画面、合成皮革、プラスチック、アクリルガラスなど表面の除菌。

使用方法

- 清潔なクロス等に浸み込ませて、対象物の表面を清拭してください。
- 1分間放置し、その後清潔なクロス等で液を拭き取ってください。
※液晶画面やレンズ、精密機器は対象物を傷つける場合がありますので自己発塵しないクロス(ザヴィーナワイピングクロス)等を使用してください。

主成分

- アミノ-アルキル-グリシン、ベンゼン-アルキルジメチル-アンモニウムクロライド、精製水

規 格	医院価格
1L	¥5,900

床・壁用 除菌剤

オロリン OP-フォルテ AF

カタログ

床、仕切り壁、キャビネットなどの除菌洗浄

感染制御



用途

- 床、壁など表面の除菌・洗浄

使用方法

- 通常は100倍希釈5分間で使用してください。
高レベルの除菌が必要な場合は50倍希釈にご使用ください。
(50倍希釈は1分間で除菌終了)
- 対象とする場所に溶液をひたした清潔なクロス、モップ等で清拭してください。

主成分

- 第4級アンモニウム化合物、香料

規 格	医院価格
2L	¥8,000

Dosing

	Concentrate	Water	Time
1%	50 ml	4950 ml	5 min
2%	100 ml	4900 ml	1 min

バキューム回路・スピットン用 除菌/洗浄剤

オロクリーン プラス

サンプル カタログ

バキューム回路、スピットンの高レベル除菌洗浄



用途

- 治療用ユニットや診療所内の排水設備、バキューム回路の除菌・洗浄。

使用方法

- 50倍に希釈して2%溶液を作製します。
- 診療時間終了後や外科処置後など必要に応じて各ユニットごとに溶液1Lを吸引管よりバキュームさせます。
- 同様に溶液1Lをスピットン鉢に流します。
- 規定時間後はバキューム回路を十分に水洗いしてください。

主成分

- ベンゼン-アルキルジメチル-アンモニウムクロライド、発泡防止剤、界面活性剤

pH: 10~12

規 格	医院価格
2L	¥9,500

Dosing

	Concentrate	Water	Time
2%	40 ml	1960 ml	5 min

アセプトプリント スプレー

カタログ

寸法精度に影響を与えず印象表面を1分間で除菌洗浄



用途

- 印象面、印象トレー、矯正装置、ワックスバイト、シリコンバイトなどの除菌・洗浄。

使用方法

- 血液・唾液が多量に付着している際は飛散しないよう水洗いしてください。
- 印象表面およびトレー全体にスプレーしてください。
- 1分後、表面を丁寧に水洗いし石膏を注入してください。（印象材によっては石膏の最適時期が異なりますので、印象材メーカーの指示に従ってください。）
- アルジネート、シリコン印象材に使用でき、寸法変化をおこしません。

主成分

- エタノール、1-プロパノール、第4級アンモニウム化合物

規 格	医院価格
スプレータイプ 1L	¥5,900
詰替用 1L	¥5,700

アセプトプリント リキッド

サンプル

カタログ

印象体の除菌と洗浄が同時に完了



用途

- 印象面、印象トレー、矯正装置、ワックスバイト、シリコンバイトなどの除菌・洗浄。

使用方法

- 水 970ml に対して原液 30ml を希釈させ溶液を作製します。
- 印象を採取後、印象体を水洗いせずに1分間浸漬させてください。
- 1分経過したら表面を丁寧に水洗いし、石膏を流してください。シリコン印象材、アルジネート印象材にも使用できます。

主成分

- ベンゼル - アルキルジメチル - アンモニウムクロライド、界面活性剤、洗浄促進剤

pH: 10.5~12.5

規 格	医院価格
1L	¥15,800

表面用 除菌スプレー

デンタルラピッドAF

カタログ

スタンダード、フラワー、フルーツの爽やかな香り3種類



感染制御



スプレータイプ 100ml

スプレータイプ 500ml

補充用1Lボトル

用途

- ユニット、医療機器、手用器具、設備など表面の除菌。

使用方法

- 液体を清潔なクロス等に浸み込ませて清拭してください。
 - 1分間放置し、その後自然乾燥させるかデンティロワイプスもしくは清潔なクロスで拭き取ってください。
- ※アルコールに耐性のない表面やアクリル樹脂には使用しないでください。

主成分

- 溶液100グラム中には有効成分としてエタノール42.0グラム、ディデシルジメチルアンモニウムクロライド0.05グラムを含有する。

規 格	医院価格
スプレータイプ 100ml	¥950
スプレータイプ 500ml	¥4,400
詰替用 500ml	¥4,200
補充用1L(スタンダードのみ)	¥7,600

印象用 除菌スプレー

デンタルラピッドAFテクニク

カタログ

寸法精度に影響を与えず印象表面を確実に除菌



スプレータイプ500ml

用途

- 印象面、印象トレー、矯正装置、ワックスバイト、シリコンバイトなどの除菌洗浄。

使用方法

- 印象面の血液、唾液の飛散に注意して流水にて除去後、対象とする印象物の表面にスプレーして1分間放置後、十分に水洗いしてください。
 - 水洗い後は速やかに石膏を注入してください。
- ※印象材によっては石膏の注入時間を調整する必要がありますので印象材メーカーの指示に従ってください。

主成分

- 溶液100グラム中には有効成分としてエタノール42.0グラム、ディデシルジメチルアンモニウムクロライド0.05グラムを含有する。

規 格	医院価格
スプレータイプ 500ml	¥4,400
詰替用 500ml	¥4,200

バイロフェックス

カタログ

幅広い種類の細菌やウイルスに対し優れた除菌力を発揮

感染制御

用途

- ユニット、医療機器、手用器具、設備などの表面除菌。

使用前準備



使用方法

- 中の溶液をよく振った後、清潔なクロス等に浸み込ませて対象物の表面を清拭し 1 分放置してください。その後、自然乾燥または清潔なクロスで拭き取ってください。スプレーノズルの先端を回転させ噴霧の調節を行ってください。

主成分

- 塩化ベンザルコニウム、アルキル - エチルベンゼンアンモニウムクロライド、デデチルメチルアンモニウムクロライド

規格	医院価格
スターターキット	¥3,600
リフィルカートリッジ 10個入	¥12,600

手指洗浄消毒剤 (指定医薬部外品)

薬用ハンドミルクZ

カタログ

手指の保湿と消毒が同時にできるハンドミルク



- 塗り広げ易いミルク(乳液状)の液体が手指を潤いでやさしく包み込みます。
- 素早く馴染んでベタつきがなく、刺激が少なく手にやさしい低アルコール処方です。

有効成分/ベンザルコニウム塩化物
保湿成分/ヒアルロン酸ナトリウム

規格	医院価格	患者価格
50g	¥700	¥630

SONOREX DIGITEC DT 102H

■ DT102H / 容量3L / 排水バルブ有
 医院価格：¥260,000

- ダブル振動子内蔵による強カススピード洗浄力
- 短時間洗浄による器具へのダメージ軽減
- ヒーター温度調節機能 (20℃~80℃)
- タイマースイッチ機能 (1~30分間)
- DEGAS (ガス抜き) 機能
- SWEEP機能によるムラのない均一洗浄
- バスケット、ピーカなどの豊富な洗浄オプション
- ステンレス加工の表面による細菌の蓄積を防止



※付属品は別売り

ドイツの超音波洗浄器が可能にした強力なスピード洗浄

SONOREX超音波浄器は、ダブル振動子により機械的な超音波を伝導させ、化学的な溶液により洗浄を活性化させます。これにより汚れを落としやすくし、その後の超音波のキャビテーションにより汚れを取り除きます。その結果、全体的な洗浄作業・時間の削減へとつながり、洗浄作業の効率化を図ります。また、より大きな器具であれば洗浄時間は更に短縮し、これを繰り返すことによって超音波による器具へのダメージを軽減することができます。

DT102Hによる血液の付着した抜歯鉗子洗浄例

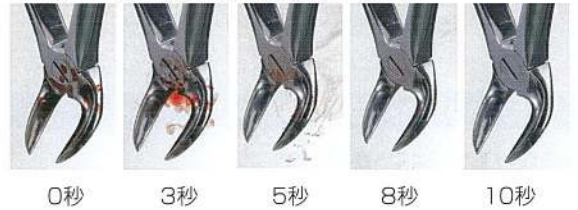

0秒 3秒 5秒 8秒 10秒

SONOREX DIGITEC DTシリーズ ラインナップ



■ DT100H / 容量3.0L / 排水バルブ無
 医院価格：¥186,000



■ DT255H / 容量5.5L / 排水バルブ有
 医院価格：¥299,000

SONOREX DIGITEC DT 514H

■ DT514H / 容量13.5L / 排水バルブ有
 医院価格：¥477,000



■ 多種多様な器具、小物を洗浄する場合は、以下の使用例のように別売の付属品を組み合わせることでより効率的に洗浄作業を行うことが可能です。



■ カセットホルダーステンラック (KAH14)

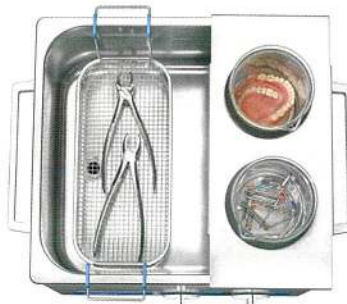

■ ステンレスバスケット (K50)
 ■ ステンレススピーカホルダー (DE255)



■ ステンレスバスケット (K14)

DEGAS (ガス抜き) 機能

DEGAS機能は液体に含まれる不必要な気泡を少なくするためにに行っている処理のことであり、超音波洗浄では水などの液体を媒体として超音波振動を伝達し、液中でキャビテーションを発生させて汚れを落としています。液中には空気などの余分な気体が存在し、このような気体がキャビテーション効果を減衰させてしまい、その結果洗浄がうまく行われなことがあります。それを防ぐためにDEGAS機能によって溶存酸素濃度を低くし、超音波の伝達力を上げることによって超音波の洗浄効果を上げるのがDEGAS機能です。

SWEEP機能

超音波はタンクの中を波で分布するため一定の周波数の場合、槽内ではキャビテーションが強弱に分かれてしまうことにより、キャビテーションが強い場所では強い洗浄効果が得られますが、弱い場所では良い洗浄効果が得られません。SONOREX DIGITEC DTシリーズのSWEEP機能は周波数を変えることによりキャビテーション効果を槽内で均一に発生させることで、ムラの無い洗浄効果を得ることができます。

スーパークレーブ HF220/HF260



- フルオート送風乾燥タイプ
- 用途に合わせたワンタッチ切り替え操作
- 前回の設定を保持

HF220

滅菌温度：121℃/132℃
 外形寸法：W430×D453×H367(mm)
 缶体寸法：φ220×330(mm)
 消費電力：1,440W(AC100V)
 収容力：丸カスト18cm×2
 重量：27kg

HF260

滅菌温度：121℃/132℃
 外形寸法：W490×D492×H397(mm)
 缶体寸法：φ260×350(mm)
 消費電力：1,440W(AC100V)
 収容力：丸カスト21cm×2
 重量：35kg

製造販売元 オカモト株式会社

一般医療機器 特定保守管理医療機器

HF220：医療機器届出番号 21900BZX00242000

HF260：医療機器届出番号 21900BZX00243000

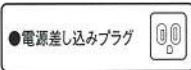

※コンセントはアース付3P15Aをご使用ください。

規格	医院価格
HF220	¥475,000
HF260	¥510,000

表面清拭用 ドライワイプス

カタログ

DIFクロス

イソラピッドやSUN280ピオラ、SUN281ナチュラルと併用可能

- さまざまな液体を浸み込ませて使用できます。
- 大判サイズの厚手クロスで隅々まで広範囲に清拭可能です。



寸法 / 160×300mm
 材質 / 綿、ポリエステル

規格	医院価格
容器付 250枚入	¥5,000
詰替用 250枚入	¥3,500



高性能クロス

ザヴィーナワイピングクロス

IC基盤や各種精密機器まで幅広い用途に対応する高性能クロス

- 軽くひと拭きで優れた拭浄性能を発揮
- 超高温特殊カット技術で自己発塵性なし
- 絹クロスの2倍(ラロール法)の給水量とスピード
- 耐薬品性に優れ、有機溶剤の使用も可能
- オートクレープ可能(※乾燥工程不可)

規 格	医院価格
1枚入	¥380

ラテックスゴム製カバー

カタログ

オロキーパー SAタイプ



超音波スケーラーは樹脂製であることが一般的で滅菌を避けようとする歯科医院様が多く、清拭だけで対応しているケースもあります。

オロキーパーを毎回付け替えれば患者様も安心です。患者間感染予防、頻繁な消毒による故障や劣化、異物混入による故障を防ぎます。また唇・歯への接触時の不快感を無くします。

対象/超音波スケーラー、エアースリンジ、ペン型光重合器、ストレート技工用ハンドピース

規 格	医院価格
6個入	¥240
102個入	¥3,600

除菌専科
シリーズ



50倍希釈 30分以上

器具用 除菌／洗浄／防錆剤

CAE器具用 色が変わればお取り替え

HBs抗原汚染洗浄用

CAEとはNa-ココイル-L-アルギニンエチルエステル・DLピロリドンカルボン酸、更にアミノ酸系の界面活性剤を配合したことにより蛋白質をほぼ完全に除去でき、優れた洗浄能力を兼ね備えています。このため、イルガサン配合品や塩化ベンゼトニウム配合品と比べて効果が強く、HBs抗原に有効です。薬液をいつ交換したらよいかと、お考えになられるかと思いますが、この製品は液の汚染が進むとPHの変化により青色から薄黄色に変色し取り替え時が、一目でわかりますので液の交換時期を間違えません。

成分／CAE、特殊高級アルコール系非イオン界面活性剤、グリコール系水溶性溶剤、防錆剤、他

規 格	医院価格
2L	¥6,500
4L	¥12,000

除菌専科
シリーズ



2倍希釈 10分以上

小器具用 除菌／洗浄／防錆剤

こもの錆びてま専科

バー、リーマー、ファイル等の除菌・洗浄・防錆

主成分の塩化ベンゼトニウムは、安全性の高い歯科小器具の除菌防錆に最適の成分です。器具に付着した血液、唾液に対し適切な洗浄力を発揮します。さらにジシクロヘキシルアンモニウムナイトライト配合により従来品に比べて大変優れた防錆効果があります。スチール製品は、2倍の希釈液に10分以上浸漬し、あとは清潔なガーゼで水分を拭き取り(乾燥)保管してください。ステンレス製品は浸漬したままでOKです。

成分／塩化ベンゼトニウム、ジシクロヘキシルアンモニウムナイトライト、ポリオキシエチレンオキシステアリン酸トリグセライト、安定剤、他

規 格	医院価格
2L	¥4,000
4L	¥7,500

除菌専科
シリーズ



10倍希釈 30分以上

パイプ用 除菌／洗浄／消臭剤

パイプつまりま専科スーパー

配合除菌パイプクリーナー

管内にこびりついた汚れを活性剤で可溶化し、グリコールエーテルで剥離させるパイプクリーナーです。従来品は表面の汚れをとるだけなので時間がたつと臭いが出ました。この製品は汚れを剥離してから除菌するので、時間がたっても臭いが出ません。また塩素を使用していないので、金属、ゴムを傷めません。通常は10倍希釈してスピットン、バキュームに流してください。バキュームチップの内部の汚れも10倍希釈で30分浸漬してください。

成分／イソプロピルメチルフェノール、水溶性溶剤、キレート剤、他

規 格	医院価格
4L	¥6,000

除菌専科
シリーズ



衣類用 除菌／洗浄剤

除菌洗濯しま専科

洗濯機の槽内・リネン類も同時に除菌・洗浄

白衣・タオル・エプロン等のリネン類の除菌だけでなく、洗濯機槽内まで除菌洗浄できる液体洗剤です。一般洗剤は不要です。リネンに染み付いた嫌な臭いもとれます。洗濯槽下部の水垢雑菌を除去し、洗濯機内部のカビの発生を抑えます。最初は2~3回、空回しをしてから洗濯することをお勧めします。洗濯機の汚れがひどいと、これらがリネンに付着してしまうからです。また、数種類の界面活性剤で白く洗い上げる洗浄効果があります。さらに環境に配慮した無リン洗剤です。一回の洗濯に約30mlご使用ください。

成分／イソプロピルメチルフェノール、テゴ51、界面活性剤、水溶性溶剤、キレート剤、他

規 格	医院価格
4L	¥9,000

除菌専科
シリーズ



除菌クロス

特大除菌クロス

カタログ

- チェアユニット、キャビネットから器具まで除菌・清掃
- 160×300mmの特大サイズ
- 1枚でOK！経済的

成分／エタノール47%、精製水52%、食品添加物1%以下

※本製品はエタノールを含有するのでアルコールに耐性がない材質には使用しないでください。

規 格	医院価格
容器付 250枚入	¥5,400
詰替用 250枚入	¥3,900

オートクレープ用 器具防錆剤

メタコート AR-H

サンプル カタログ

オートクレープの水槽タンクに注入して滅菌すると器具が錆びません

本品の強力な防錆力は滅菌中にバー類、外科用器具を錆びさせず、切れ味も変わりません。また配合成分は高品質で安全性が高く、使用後の排水も環境に配慮した優れた防錆剤です。(P R T R法非該当品)

本品は熱による器具表面の金属焼け(黒色変化)を防止しますので器具の寿命が長くなります。(1回の使用量100ml)

成分／金属腐蝕防止剤、消臭剤、精製水、他



規 格	医院価格
メタコート AR-H 1L	¥5,200
クレープウォッシャー (オートクレープ用洗浄剤)	¥1,500
メタコートクレープウォッシャーセット	¥6,500



外科器具用 潤滑油/防錆剤

カタログ

ターモデント オイルスプレー

USDA (米国農務省) 食品安全基準合格品

無味・無臭・無公害の安全性の高いオイルで蛋白付着、錆で固くなった外科用器具の潤滑に最適です。低粘性で耐酸化・耐劣化に優れ、べとつきが生じない優れた安定性もち、オートクレーブ、ケミクレーブ、乾熱滅菌器で滅菌しても外科用器具の交差部分が見違えるほど滑らかになります。

成分/合成潤滑油(動植物油類)

規 格	医院価格
480ml	¥7,500

パー・ドリル用 錆取り剤

カタログ

パワーリキッド

スチールバー、カーバイトバー、インプラント用ドリルの頑固な錆や黒い変色を強力に除去します。

成分/除錆剤、浸透剤、防錆剤

規 格	医院価格
1L	¥6,500



パワーリキッド
(錆取り)

メタルケア
(防錆剤)

パー・ドリル用 防錆剤

カタログ

メタルケア

オートクレーブ滅菌中にスチールバー、カーバイトバー、インプラント用ドリルを錆びさせない防錆剤。

成分/金属腐蝕防止剤、精製水

規 格	医院価格
1L	¥5,500

歯ブラシ殺菌乾燥保管庫

カタログ

クリアブラシ CB-100

歯ブラシによる口腔感染を子供から高齢者まで守ります！

歯ブラシの毛と毛の間まで遠赤外線熱風が通り殺菌します。本器独自の遠赤外線熱風と殺菌灯による効果で真菌、ウイルス、細菌の口腔疾患連菌や外患病原菌を素早く消毒殺菌・乾燥させ50分後に自動停止します。そのまま保管庫として24時間以上ご使用可能です。

規 格	医院価格
25本	¥178,000
30本	¥182,000
35本	¥186,000
50本	¥235,000
60本	¥245,000
70本	¥255,000

※収納本数



※歯ブラシは80℃対応表示の物を使用して下さい。

※殺菌灯の交換目安は3000時間です。

(1日2回、年間300日使用で5年に1度交換)

サナス KS-50EX

カタログ



- 見やすい大型液晶ディスプレイ
- 音声ガイダンス
- 5枚の大型電解槽搭載
- 余裕の処理能力

品名・型番	サナスKS-50EX・TYH-303	
給水仕様・接続	シャワー付分岐栓による原水・シャワー・浄水の3段階切替え	
電源	AC100V (50Hz/60Hz)	
定格電流	2.5A	
消費電力	約200W (還元水pH濃度強生成時)	
本体	寸法	高さ345×幅244×奥行190 (mm)
	重量	4.7kg
電解	電解方式	連続式電解方式 (流量センサー内蔵)
	処理水量	還元水:3.5L~4.5L/分 (水道圧0.2MPa) 強酸性水:0.3L~1.3L/分 (水道圧0.07MPa)
	生成水切り替え	7段階 還元水/3段階 (約pH8.5~9.5) 浄水 (中性pH7.0) 酸性水 (約pH5.5~6.5) 強酸性水 (約pH2.3~2.7) 強還元水 (約pH10.0~)
	連続使用可能時間	常温時 還元水約60分間/強酸性水約30分間
	電解槽洗浄方式	自動洗浄方式 (洗浄時期をマイコンで制御)
	電解槽電極材質	チタン白金メッキ
	ろ過材	粒状抗菌活性炭+亜硫酸カルシウム+鉛除去活性炭
浄水フィルター	ろ過能力	遊離残留塩素 初期塩素除去
	除去できない成分	原水中に溶けている金属イオン・塩分
	寿命	約1年間、又は12,000L通水で交換表示 (水質により異なります)
	使用可能水圧	0.05MPa~0.45MPa (約0.5kgf/cm ² ~4.5kgf/cm ²)
	連続使用最高水温	35℃
電解促進剤 (強酸性水生成時)	強制溶剤型添加方式 (1回分として食塩20gを添加)	
電解促進剤補充サイン	音声ガイダンス・アラーム音・液晶ディスプレイによるお知らせ	
保護装置	電流ヒューズ6A	
検知装置	温度上昇検知・熱水検知	

管理医療機器 製造販売許可番号 220AGBZX00231A02

規格	医院価格
本体	¥298,000

感染制御

アイシールド

カタログ



- 超軽量 (わずか16g)
- シールドの角度、高さ調節が可能
- 6色のフレームカラー
- 傷に強い表面加工
- シールドは繰り返し使用可能
- 弱合成洗剤で洗浄可能

ビスタテック ウルトラライト エコ

■セット内容：フレーム1個、フェイスシールド5枚

ビスタテック ウルトラライト アイシールド

■セット内容：フレーム1個、アイシールド5枚



- メガネにクリップを装着してシールドをはさむだけで使用可能
- 拡大鏡の使用時にも併用可能
- クリップ及びシールドは繰り返し使用可能
- 弱合成洗剤で洗浄可能

※眼鏡のフレーム形状によりクリップがご使用できない場合がございます。

L-クリップオン

■セット内容：クリップ2個、フェイスシールド5枚

規格	医院価格
ビスタテック ウルトラライト エコ セット	¥5,620
替シールド 5枚入	¥3,540
ビスタテック ウルトラライト アイシールド セット	¥4,540
替シールド 5枚入	¥2,860
L-クリップオン セット	¥4,300

クローバー 歯垢染め出し液

特許取得 第4841146号

サンプル

カタログ

2色染め

おいしいフルーツミックス風味の2色染め



フルーツミックス風味

ライトタイプ

- 古い歯垢は青紫色に、新しい歯垢は赤色に染め分けることができます。
- ライトタイプと同様に染色液が除去しやすく、スピットンや器具の掃除が簡単です。
- 口唇や歯肉に付着しにくいので治療後に外出される患者さんも気軽に使用できます。
- 歯周組織検診時や TBI（歯ブラシ指導）に最適です。

- 綿棒などに液を数滴つけて歯面に塗布し、水で軽くお口をすすぎます。
- 青紫色に染まった部分が古い歯垢で、赤色に染まった部分は新しい歯垢です。

主成分/水、キシリトール、食用赤色 104 号、食用青色 1 号、香料

規 格	医院価格	患者価格
50ml	¥1,320	¥2,112

医院用

1色染め



氷いちご
風味

ライト
レギュラー



アップル
風味

ライト
レギュラー



グレープ
風味

ライト



ピーチ
風味

ライト



ミント
風味

ライト

ライトタイプ

- 染色液が除去しやすく、スピットンや器具の掃除が簡単です。
- 口唇や歯肉に付着しにくいので治療後に外出される患者さんも気軽に使用できます。
- 歯周組織検診時や TBI（歯ブラシ指導）に最適です。

レギュラータイプ

- 中度以上の歯周病・歯肉炎の罹患患者、カリエス多発患者に最適です。
- 見落としやすいプラークも隅々まで確実に染め出します。
※レギュラータイプのサンプルはありません。

主成分/水、キシリトール、食用赤色 104 号、香料
※グレープ風味のみ食用青色 1 号を含みます

規 格	医院価格	患者価格
50ml	各 ¥1,100	各 ¥1,760

家庭用

2色染め

1色染め



フルーツミックス風味



氷いちご風味



グレープ風味

ライトタイプ

- 患者さんが自宅で使用できるライトタイプのミニボトルです。
- 待合室や受付カウンターなどに置いてご利用ください。

規 格	医院価格	患者価格
フルーツミックス風味 5ml×12本入	¥3,024	1本 ¥315
氷いちご、グレープ風味 5ml×12本入	¥2,520	1本 ¥263

染め出し液落とし隊

付着した歯垢染色液の汚れを簡単に落とします



スピットン用

- ① 染め出し液で汚れた箇所にスプレーしてください。
- ② スポンジや布等で擦り洗いしてください。
- ③ 最後に良く水洗いしてください。

※汚れが落ちにくい場合は原液を染み込ませた布等を汚れた箇所に貼り付けて2~3分間放置してから擦り洗いしてください。

成分/界面活性剤、酵素剤、アルコール類、腐蝕防止剤、特殊アルカリ剤

規 格	医院価格
スプレー 300ml	¥2,500
補充用 500ml	¥3,200

シリコン製バキュームチップ

[サンプル](#) [カタログ](#)

クローバー「無痛」バキュームチップ Ver.2

大好評クローバー無痛バキュームチップの柔らかさはそのままにチップの先が折れにくくなってさらに使いやすくなりました

- 歯肉にあてても痛くない柔らかさ 厚さ最大 3.0 mm ※ショア硬度 A40
※ショア硬度とは樹脂（Aは特にラバー系）の硬度を表す単位です。
- オートクレーブ滅菌、薬液滅菌全てOK!滅菌処理しても硬くなりません。
- 汚れが目立たないカラフル7色です。
- モリタ製チェア対応サイズもご用意しております。

規 格	医院価格
同色10ヶ入	¥2,300
アソートタイプ10ヶ入(オレンジ、ホワイトを除く5色各2ヶ入)	¥2,300
バリューストック21ヶ入(全7色各3ヶ入)	¥4,600



※写真の吸引/パイプは当社の製品ではありません。

Profits プロフィッツ

歯科医師の指導で歯を守る、様々な用途に応じて選べるハブラシ

臼歯部や舌側面の
ブラークを落とします。

歯頸部のブラッシング
に最適です。

最後臼歯の遠心面や矯正
装置の清掃に最適です。

歯面・歯周ポケットの
ブラークを落とします。

お子様の歯みがき習慣をサポート

年齢と成長に合わせた、握りやすい厚みのあるハンドルです。お子様の歯に合わせた小さなヘッドで、歯と歯のすき間や、6才臼歯の噛み合わせ面などのブラッシングに適しています。

衛生・予防・口腔ケア・介護



3列植毛
スリムなヘッド幅なので歯と歯ぐきの境目の、ねらった部分に届きます。特に「やわらかめ」は、歯ぐきの腫れや痛みのある方、高齢者の方でもお使いいただけます。

2列植毛
通常のハブラシでは届きにくいところや、歯の矯正装置周辺、歯と歯ぐきの間などのポイント清掃に適したスリムタイプです。

ワンタフト
奥歯の内側や外側、歯並びの悪いところなど、通常のハブラシでは届かないポイントを集中して清掃できるタイプです。

超先細毛
超先細毛とフラット毛の2種類の毛を使ったダブル植毛。フラット毛が表面のブラークを落とし、さらに超先細毛が歯周ポケットに届いてブラークを落とします。

3~6才

6~12才

プロフィッツK30

プロフィッツK20

プロフィッツK10

プロフィッツK31

プロフィッツK
乳歯列期用

プロフィッツ
生え替わり期用

毛のかたさ
やわらかめ
ふつう かため

毛のかたさ
ふつう

毛のかたさ
やわらかめ ふつう

毛のかたさ
やわらかめ ふつう

毛のかたさ
ふつう

毛のかたさ
ふつう

タイプ	品番	毛のかたさ	カラー	入数	包装(個別)	医院価格	患者価格
ワンタフト	BK-10S	やわらかめ	●●●	ピンク4本/ブルー4本/イエロー4本	箱入り 12本	¥1,632	¥240
	BK-10M	ふつう	●●●	ピンク4本/ブルー4本/イエロー4本	箱入り 12本	¥1,632	¥240
	BF-10S	やわらかめ	●●●	ピンク20本/ブルー20本/イエロー10本	袋入り 50本	¥4,950	-
	BF-10M	ふつう	●●●	ピンク20本/ブルー20本/イエロー10本	袋入り 50本	¥4,950	-
2列植毛	BK-20M	ふつう	●●●	ピンク4本/ブルー4本/イエロー4本	箱入り 12本	¥1,392	¥200
	BF-20M	ふつう	●●●	ピンク25本/ブルー25本	袋入り 50本	¥3,950	-
3列植毛	BK-30S	やわらかめ	●●●	ピンク4本/ブルー4本/イエロー4本	箱入り 12本	¥1,392	¥200
	BK-30M	ふつう	●●●	ピンク4本/ブルー4本/イエロー4本	箱入り 12本	¥1,392	¥200
	BK-30H	かため	●●●	ピンク4本/ブルー4本/イエロー4本	箱入り 12本	¥1,392	¥200
	BF-30S	やわらかめ	●●●	ピンク20本/ブルー20本/イエロー10本	袋入り 50本	¥3,950	-
	BF-30M	ふつう	●●●	ピンク20本/ブルー20本/イエロー10本	袋入り 50本	¥3,950	-
	BF-30H	かため	●●●	ピンク20本/ブルー20本/イエロー10本	袋入り 50本	¥3,950	-
3列 超先細毛	BK-31S	やわらかめ	●●●	ピンク4本/ブルー4本/イエロー4本	箱入り 12本	¥1,632	¥240
	BK-31M	ふつう	●●●	ピンク4本/ブルー4本/イエロー4本	箱入り 12本	¥1,632	¥240
	BF-31S	やわらかめ	●●●	ピンク20本/ブルー20本/イエロー10本	袋入り 50本	¥4,950	-
	BF-31M	ふつう	●●●	ピンク20本/ブルー20本/イエロー10本	袋入り 50本	¥4,950	-
乳歯列期用	BK-51M	ふつう	○	ホワイト12本	箱入り 12本	¥1,392	¥200
生え替わり期用	BK-52M	ふつう	○	ホワイト12本	箱入り 12本	¥1,392	¥200

携帯用歯ブラシ

ガーランズ ランチハブラシ

- コスメのようなハブラシで会社・旅行・デートなどに携帯できます。
- コンパクトサイズで歯ブラシを衛生的に保管できるケース付です。

規 格	医院価格	患者価格
1個（歯ブラシ2本・ケース付）	¥425	¥500
吊下げセット 12個入	¥5,100	1個 ¥500



ランチハブラシ B-G18

ランチハブラシ 用下げセット B-Gセット491

替えハブラシ付



毛のかたさ やわらかめ
カラー展開 ● ●

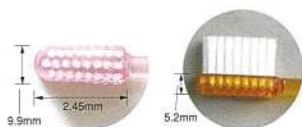

ハブラシキャップ

指導用歯ブラシ 大人用

スパークリングスマイル アダルト3列ブラシ

- 臼歯部の清掃が確実なロングネックタイプです。
- 持ちやすさを追求したラウンドハンドルです。
- 先に向かって細い特殊スリムヘッドで臼歯遠心面に届きやすく毛先は歯間部の奥まで入り込みます。

規 格	医院価格
同色25本入（1本あたり¥59）	¥1,475
ハブラシキャップ 25個入	¥375

指導用歯ブラシ こども用

スパークリングスマイル キッズ

- お子様が初めて使うハブラシから混合歯列期の複雑な口腔にも対応してます。
- コンパクトヘッドで操作性もよく、しっかり持てるグリップ設計が乳歯と永久歯が混ざった口腔内でもしっかり磨けます。

規 格	医院価格
同色12本入（1本あたり¥75）	¥900

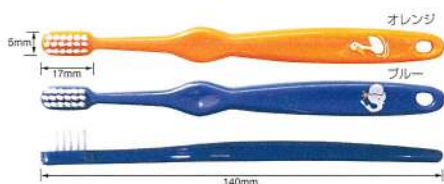

オレンジ

ブルー

140mm

デンタルフロス

カタログ

ピエロ デンタルフロス

おいしいデンタルフロス



デンタルフロス
ストロベリー



デンタルフロス
アロエ



デンタルテープ

- フレッシュな甘いイチゴとクールで爽快なアロエのおいしいフレーバーでお子様から大人まで楽しくフロスができます。
- ワックスタイプで歯間部もスムーズに入ります。
- 丈夫で切れにくい耐久性と歯肉を傷めにくい柔軟性に優れた使用感です。

規 格	医院価格	患者価格
デンタルフロス ストロベリー 50m ロウ付	¥420	¥667
デンタルフロス アロエ 50m ロウ付	¥420	¥667
デンタルテープ 25m ロウ付	¥504	¥800

歯間ブラシ

クローバー スパークリングスマイル 歯間ブラシ

歯間幅、用途に合わせた5サイズ



- 歯ブラシだけでは取りきれない粘着質のプラークを根こそぎ除去します。歯周病を予防し、健康な歯ぐきを守ります。
- 1本ずつキャップが付いているので衛生的で安心です。キャップは、延長ホルダーとしてご使用いただけます。
- ケースはとってもスリムなリテーナーケースとしてご使用いただけます。(厚さ 21 mm)

材質/柄：ABS キャップ：PP 毛：ナイロン
ワイヤー：SUS 耐熱温度：80℃



イエロー ピンク バイオレット グリーン ブルー

規 格	医院価格	患者価格
ケース付 同色10本入	¥480	¥600
アソートタイプ10本入(各色2本)	¥480	¥600
ケース無 同色10本入	¥320	¥400
アソートタイプ10本入(各色2本)	¥320	¥400

カラー	イエロー	ピンク	バイオレット	グリーン	ブルー
サイズ	4S	SSS	SS	S	M
最小通過径	1.7mm	2.0mm	2.0mm	2.5mm	3.0mm

ディスポーザブルブラシ

ジャーマンアプリアクター&ブラシ



- 2 級隣接面、3 級窩洞の側室また口蓋側や舌側の窩洞に便利
- ポスト孔の処理に最適
- 角度付きホルダーで目的部位へ精密に塗布
- 種類豊富なチップとブラシをご用意
- ホルダーはアングルとストレートの両頭

種類/ファイン (紫) ×100 本入、レギュラー (黄) ×100 本入、レギュラー (緑) ×100 本入、ブラシ (赤) ×100 本入、ホルダー (緑・白) × 各 1 本
 ※ホルダーは 121℃滅菌可能 (乾燥工程不可)

規 格	医院価格
スターターキット	¥2,400
チップ・ブラシ単品 100本入	¥500
ホルダー単品 2本入	¥600

口臭測定器

リフレスHR

[有料貸出](#) [カタログ](#)

口臭が20秒で簡単に測定可能



リフレスはマウスピースをくわえてわずか 20 秒という短時間で口臭が測定できる呼気・口臭測定器です。患者様への負担も少なく、マウスピースの方向を変えるだけで口腔内ガスと呼気ガスを測れる画期的なシステムです。

材質/センサー：高感度半導体ガスセンサー
 ガス感度表示：0~100の数値表示(リフレス値)
 仕様条件：温度/0~40℃ 湿度/結露なきこと
 電源：AC100V 50/60Hz 5W(最大10W)
 寸法：W260×D118×H42(mm)
 重量：約1kg(本体のみ)

セット内容/本体、AC アダプター、滅菌フィルター (3 個)、マウスピース (5 本)、プリンタ用紙 (2 巻)、インクリボンカセット (1 個)

規 格	医院価格
標準セット	¥268,000
マウスピース 100本入	¥3,000
滅菌フィルター 5個入	¥3,000
インクリボンカセット 1個	¥1,200
プリンタ用紙 2巻	¥800

口腔清掃液

KIRARA デンタルリンス

フルーティーな口腔清掃液



キララデンタルリンスはおいしい味覚と甘い味覚を合わせ持った液体歯磨き・洗口液として使用が可能な口腔化粧品です。ご自分でデンタルケアの出来ない患者様のための介護用液剤として、またご自分のお口のケア用などにご使用になれます。5 種類の味から選べます。

種類/ウメミント味、シソ味、グレープフルーツ味、フルーツミックス味、ぶどう味
 内容/本体 (100ml)、携帯用スプレーボトル
 成分/キシリトール (甘味剤)、濃グリセリン (湿潤剤)、クエン酸ナトリウム (pH 調整剤)、塩化セチルピリジウム (保存剤)

規 格	医院価格
100ml	¥1,500



一般医療機器 歯科予防治療用ブラシ
医療機器届出番号13B3X00108001000

歯面研磨清掃

クローバー ポリッシングブラシ (PMTC用)

- 豚毛製なのでナイロン製に比べて歯牙、歯肉を傷つけません。あらゆる歯面研磨剤にご使用できます。
- PMTCに最適です。

材質/豚毛 種類/CA用(黒毛、白毛)、HP用(黒毛)
※白毛はやや柔らかくなっています。

規 格	医院価格
CA用 10本入	¥1,400
HP用 10本入	¥1,400

歯面研磨清掃

スパークリングスマイル コントラ
エクストラソフト 雪色 (PMTC用)

超軟質のナイロン毛先が柔らかい

- 良質で大変柔らかいナイロンを使用している PMTC 用ポリッシングブラシです。
- PMTC の最終仕上げ、歯肉線下の清掃・研磨、外科手術後の歯面清掃に最適です。
- 接着剤を用いない特殊製法によりオートクレーブ滅菌が可能です。
※121 度乾燥工程不可
- ナイロンの毛先が大変柔らかく、ほど良く広がります。

材質/ナイロン製 種類/CA用(白毛)



一般医療機器 歯科予防治療用ブラシ
医療機器届出番号13B3X00108001034

規 格	医院価格
カップタイプ 12本入(前歯部・歯面唇側)	¥1,920
フラットタイプ 12本入(歯面唇頬舌側・咬合面裂溝部)	¥1,080
トライアルセット(カップタイプ、フラットタイプ 各1本入)	¥290

歯科用綿棒

クローバー 口腔清掃用綿棒

介護に最適な型くずれしない特殊加工ヘッドを採用

- 綿棒成形での特殊加工により綿繊維がほつれず、水につけても使用中に型くずれしません。
- ご自身で歯磨きが困難な方の歯ぐき、歯、舌などの「口腔清掃専用」綿棒です。
- アイスマッサージや口腔内外科手術時の口腔内清掃にも最適です。



規 格	医院価格
滅菌タイプ 50本入	¥2,500
未滅菌タイプ 50本入	¥1,500

クローバー スパークリングミラー

デンタルミラー、口腔内撮影ミラー等に最適な曇り止め液



スプレータイプ

フタ付きタイプ

お徳用タイプ

スプレータイプ

- ミラーに直接スプレーして自然乾燥させてお使いください。
- お急ぎの場合はエアーシリンジで乾燥させてください。
- 補充用には、お徳用 500ml 入りをご利用ください。

ワンタッチフタ付タイプ

- ミラーを液に浸して自然乾燥させてお使いください。
または液を清潔なガーゼ等に含ませてミラー表面に塗布してください。
- お急ぎの場合はエアーシリンジで乾燥させてください。

規格	医院価格
スプレータイプ 120ml×3本入	¥2,000
フタ付きタイプ 200ml×3本入	¥2,300
お徳用タイプ 500ml×1本入	¥1,900

エプロン

クローバー ハンディーエプロン

- 1 回結びで使用でき、マジックホックのように毛糸や毛髪が絡む心配がありません。
- 汚れがつきにくい特殊生地を使用しています。
- ポリエステル 100%でアイロンは不要です。

サイズ／69cm（首下）×68cm（幅）
カラー／ピンク、ブルー



規格	医院価格
1枚入	¥1,800

ドレープ

クローバー 撥水フェイスドレープ

- 日本人の開口サイズに合わせた楕円形の開窓部です。
- 汚れがつきにくい特殊生地（ポリエステル 100%）でアイロンが不要です。
- 特大サイズで水しぶきや切削片から患者様の顔や衣類をしっかり保護します。（PMTC に最適）

サイズ／47.5cm×47.5cm 開窓部：8cm（幅）×6cm（縦）
カラー／イエロー、ピンク、ブルー



規格	医院価格
1枚入	¥1,300

リハビリ用品

カタログ

吹き戻し

楽しみながら毎日続けられるトレーニング

吹き戻しは伸ばす時や伸展した状態を維持させるために、袋状部に内蔵した針金の本数を調節することで、吹く時に口腔内圧を高めるレベル0（針金なし）、レベル1（針金1本）、レベル2（針金2本）の負荷をつけてレベルアップをする優れたリハビリ用品です。楽しみながら口腔機能、嚥下機能、口腔周囲筋、腹式呼吸などの回復訓練ができます。



レベル0 10本入 レベル1 12本入 レベル2 12本入



お試しセット

規 格	医院価格
レベル0 10本入	¥2,400
レベル1 12本入	¥2,760
レベル2 12本入	¥2,880
お試しセット レベル0・1・2 各1本入	¥850

リハビリ用品

カタログ

長息生活

加齢とともに衰えてゆく呼気力と嚥下力ですが、長息生活を使ったトレーニングを続けることで呼吸機能と嚥下機能の回復と強化が期待できます。

【呼気力の目安】※個人差があります

- レベル0：ティッシュペーパー 1枚を吹いて揺らす程度
- レベル1：日常会話をしっかり話せる程度
- レベル2：ロウソクの火を吹いて消す程度



レベル0 3本入 レベル0 10本入 レベル1 3本入 レベル1 10本入



レベル2 3本入 レベル2 10本入 レベル0・1・2 各1本入 レベルMAX 1本入

規 格	医院価格	患者価格
レベル0 3本入	¥792	¥880
レベル1 3本入	¥774	¥860
レベル2 3本入	¥792	¥880
レベル0 10本入	¥2,340	¥2,600
レベル1 10本入	¥2,250	¥2,500
レベル2 10本入	¥2,340	¥2,600
トライアルセット レベル0・1・2 各1本入	¥783	¥870
レベルMAX 1本入	¥540	¥600

口腔湿潤ジェル(食品)

サンプル カタログ

スマイルハニー はちみつジェル

気になるお口の渇きを潤すジェルタイプの食品です。後味すっきりのはちみつ味がおいしく保湿し、さらにレモン果汁のほど良い酸味が唾液分泌を促進します。お口の中を十分に潤した後は、飲んででも問題ありません。飲み込むことで喉も潤します。介護における高齢者のドライマウス対策としてもおすすめです。

成分/ハチミツ、キシリトール、緑茶カテキン、レモン果汁(ビタミンC)、プロポリス、オリゴ糖、シャンピニオンエキス、他

規 格	医院価格	患者価格
徳用 90g	¥1,350	¥1,500
1週間 3g×7包	¥412	¥458



口腔湿潤ジェル(化粧品)

サンプル カタログ

スマイルハニー オーラルクリーンジェル

卵黄由来の湿潤成分(オーバルゲン CA)を配合したパイナップル味の口腔保湿ジェルです。オーバルゲン CA は口腔内のバイオフィルムをやわらげ落としやすくする効果があるので、汚れやバイ菌を落として口腔内を快適に整えます。また、潤い成分コラーゲンを配合しているので唾液が不足して乾いたお口を潤します。

成分/水、ソルビトール、グリセリン、セルロースガム、キシリトール、乾燥卵黄、マルチトール、クエン酸 Na、クエン酸、香料、加水分解コラーゲン、他

※本品は卵を含む原材料を使用しているため、卵によるアレルギー症状のある方は使用しないでください。

規 格	医院価格	患者価格
70g	¥841	¥934



口腔湿潤ジェル(化粧品)

カタログ

スマイルハニー オーラルクリーンジェルスプレー

乾いたお口を潤すジェルスプレーで外出先や人前でもお口の乾きが気になったら簡単に潤いケアできます。ワンブッシュで細かいミストが広範囲に広がりお口の中でピタッと固まります。塗り広げが不要なので指が汚れず衛生的です。

成分/水、グリセリン、プロパンジオール、ヒアルロン酸ナトリウム、キシリトール、他

規 格	医院価格	患者価格
50ml	¥990	¥1,100



義歯洗浄液

サンプル カタログ

スマイルハニー ナチュラルデントクリーナー

漂白剤無配合のフルーツ酸で洗浄する入れ歯にやさしい自然派洗浄液です。歯の表面に付着したバイオフィルムの中の菌まで浸透除菌します。入れ歯だけではなく、リテーナーやマウスピースなど様々な素材に使用できます。

成分/有機酸(クエン酸、リンゴ酸)、界面活性剤、エタノール、チャ乾留液、香料(レモンライム)、色素

規 格	医院価格	患者価格
50ml	¥855	¥950



日本に新デザインでデビュー ミラノ メディカル ファッション

ds+ミラノは医療分野での20年にわたる経験を生かし、世界的なファッションの創生地ミラノの感覚をふんだんに盛り込んだ新しいメディカルウェア コレクションです。天然素材として最も適した高級純綿(100%)をギャバジン織に仕上げ、機能を重視し、イタリアの伝統あるプロのカッティングと縫製技術を融合しました。豊富なカラーとアイテムによる自由なコーディネートをお楽しみください。今までにない新しいファッション性を兼ね備えたds+ミラノ コレクションが、働く皆様を常にフレッシュにさせ、患者さんを和ませ、明るい医療現場を演出いたします。



白衣

レディス

アルーレ#00	¥18,000
ユミ#01	¥17,100
エンジョイ#02	¥17,400
フライ#05	¥17,100
オキ#04	¥20,900
ファン#06	¥20,900
オールウェイズ#08	¥15,600
アクシル#10	¥14,600
チャーム#12	¥15,600
ファルマフォーウーマン#13	¥16,300
ムード#14	¥18,100

メンズ

ダイナミック#15	¥14,600
シナジー#16	¥15,300
エリート#17	¥15,600
パワー#18	¥16,900
エナジー#19	¥16,500
ファルマフォーメン#20	¥16,300
テクノ#21	¥16,500

ユニ

ネクスト#11	¥13,900
タイム#03	¥14,100
アクション#07	¥16,900
アクション#07デニムジーンズ	¥21,900
リビング#09	¥18,100

パンツ

ナイス#22	¥15,400
ナイス#22デニムジーンズ	¥19,100
シティー#23	¥12,100
トゥエンティ#24	¥11,800
クラス#25	¥14,600
テン#26	¥12,900
テン#26デニムジーンズ	¥19,200

バンドナ

バンドナ3枚入#27	¥10,900
手術用布10枚入#28	¥15,200



アルーレ#00
ホワイト



ユミ#01
オレンジ



フライ#05
レッド



ファン#06
ホワイト



エンジョイ#02
ホワイト



チャーム#12
ライトグリーン



ファルマフォーウーマン#13
ホワイト



ムード#14
ホワイト



オキ#04
ホワイト

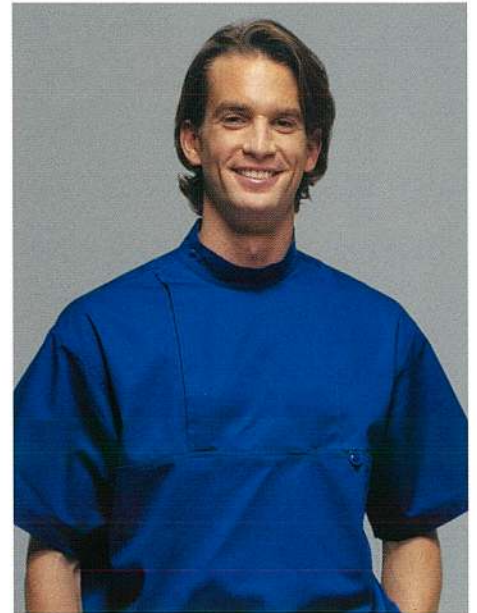

ダイナミック#15
ブルー



オールウェイズ#08
スカイブルー



アクシル#10
ライトグリーン



シナジー#16
ブルー



エリート#17
ホワイト

白衣



パワー#18
ホスピタルグリーン



エナジー#19
ホワイト

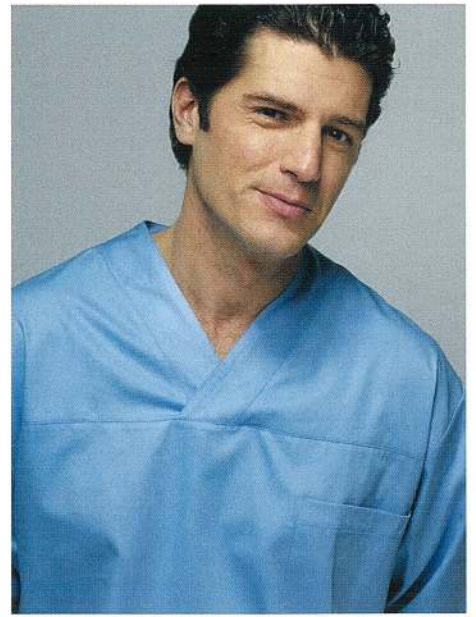

タイム#03
スカイブルー



ファルマフォーメン#20
ホワイト



テクノ#21
ホスピタルグリーン

タイム#03
ブルー

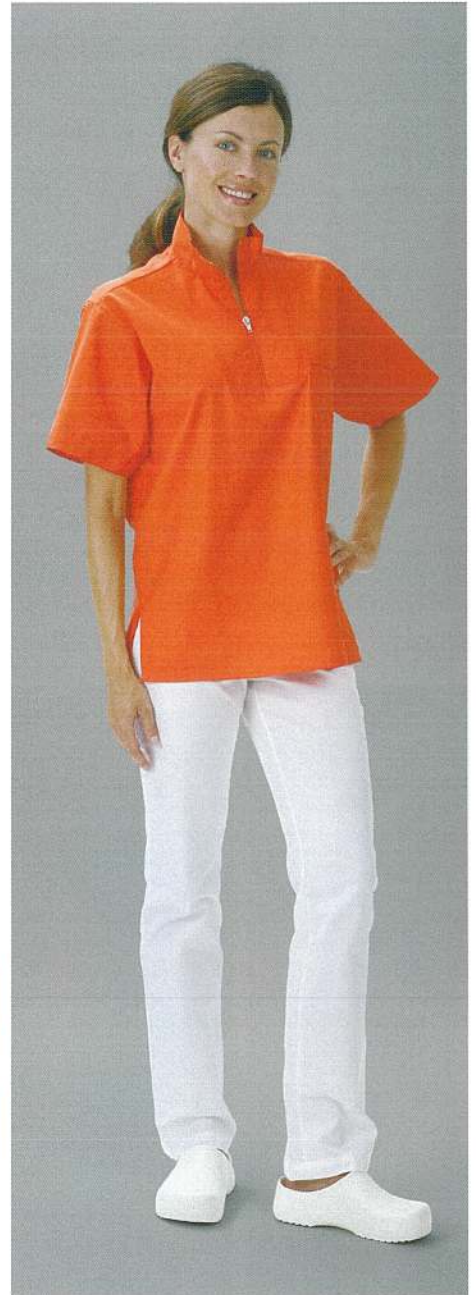

アクション#07
オレンジ



ネクスト#11
ホワイト



ネクスト#11
ブルー

白衣



アクション#07
デニムジーンズ



リビング#09
ライトグリーン



リビング#09
ライトグリーン



ナイス#22
ホワイト



シティー#23
ホワイト



トゥエンティ#24
ホワイト



クラス#25
ホワイト

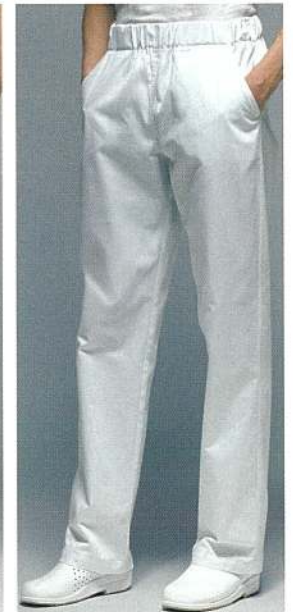

テン#26
ホワイト

白
衣



バンダナ#27
オレンジ



ホワイト

スカイブルー

ブルー

ライトグリーン

ホスピタルグリーン

オレンジ

バイオレット

ネイビーブルー

アップルグリーン

ボルドーレッド

ピンク

レッド

イエロー



手術用布#28
ホスピタルグリーン

カタログに示されている色は目安として表示してありますので実際の色調とは異なります。



移送用ケース

モバイルシェルター

インプラント器具、技工物、ジルコニア、ベニアクラウン等の搬送に最適です。2枚の伸縮膜で精密器具技工物を優しく包みます。

- 透明カプセルなので中身を取り出さずに確認できます。
- 商品を空中で固定しているため、あらゆる衝撃から保護します。
- 先端の尖った物などをパッケージするのに最適です。
- 完全容器タイプなので何度でも使用できます。

規格	医院価格
SSS W39×D39×H17.8(mm)	¥570
S W120×D75×H25(mm)	¥2,000



指サック

クローバー フィンガー君

サンプル

- ゴムに不可欠の硫黄を除いた指サックです。
- 金・銀・銅をはじめ硫黄をきらい部品の取扱用や精密技工作業用としてお薦めします。
- 汚れは洗剤などで清拭して再使用できます。
- 打粉を少なくしてあります。

材質/合成ゴム

サイズ(mm)	L	M	S
内径	18.5	15.5	13.0
長さ	33	33	33
厚さ	0.18	0.18	0.18

規格	医院価格
20個入	各¥2,600

アソートタイプもあります。L7個/M7個/S6個入り

6種類 No1 } No6						
サイズ	大	大細	中	中細	小	小細
規格	No1	No2	No3	No4	No5	No6
内径(mm)	22.5	20.0	18.0	17.0	15.0	13.0
長さ(mm)	51	51	48	48	40	36
厚さ(mm)	0.5	0.5	0.5	0.5	0.5	0.5

技工用指サック

しっかりつかみ隊

サンプル

- 表面加工による滑り止め効果が優れ、磨耗や引裂きにも強く作業対象物をしっかり保持できます。
- アルコール消毒可能です。(オートクレーブ不可)

材質/天然ゴム

規格	医院価格
10個入	各¥1,800

拡大鏡

真実の鏡 DX

変色・着色・不良補綴物が驚くほど見える

明るいLEDライト拡大率5倍の鏡で患者様の審美へのモチベーションが上がります。ホワイトニング、メタルポーセレン、ジルコニアの契約率が驚くほど上がります。



平型

手鏡型

規 格	医院価格
平型	¥14,000
手鏡型	¥8,500

石膏トラップ清掃材・嘔吐物処理剤

イージークリーン

高性能高分子ポリマーがトラップに溜まったヘドロ状の汚臭汚物を瞬時に乾燥させ、無臭にします。年末の大掃除にも大変便利です。



規 格	医院価格
500g入	¥2,200

アルコール分解速度判定キット

カタログ

サリバアルコールテストQED A150

唾液から血中アルコール濃度を簡単に判定します

唾液中からは血中の1.075倍のアルコール濃度が検出されます。



- 1 パッケージを開き、Q.E.D計測器の目盛りがピンクやパープルに変色していないか確認してください。付属の専用綿棒にて、上唇と歯グキの間、下唇と歯グキの間、舌下部などを60秒間まんべんなくこすり、綿棒に唾液を十分に浸み込ませてください。



- 2 Q.E.D計測器を必ず水平におき、唾液を浸み込ませた綿棒をピンク色のフィルターに丁寧に奥までしっかりと押し込んでください。ピンク色の計測線が上昇してQAスポットに届くまで綿棒をしっかりと押さえたままにしてください。



- 3 2分後にQAスポットが紫色に変色し計測が開始されます。紫色の計測線が上昇してきます。この紫の線の示す数値が、血中アルコール濃度レベルです。

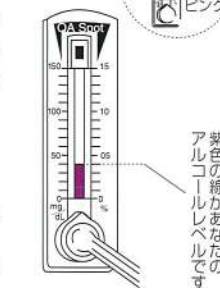

紫色の線があなたのアルコールレベルです。

内容/計測器(1個)、綿棒(1個)

規 格	医院価格
10個	¥15,000

その他

Luvis E-100

貸出 カタログ

スタイリッシュなデザインと高演色性を追及した移動式LED无影灯

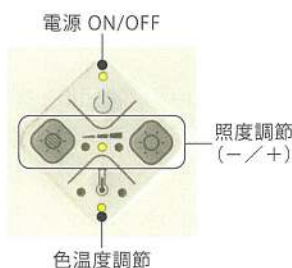
ライトヘッド裏面にある
操作パネル

- ・高性能LEDライト
- ・ハイブリッドLED反射鏡

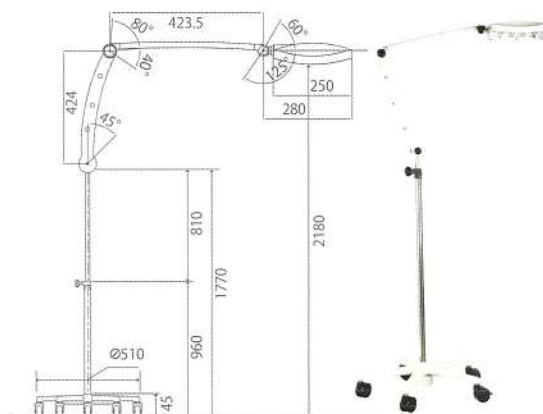

高演色性と色温度・照度調節機能

Luvis-E100は独自開発した高演色LEDを使用し、**広範囲の照度調節と色温度調節により、幅の広い症例に対応が可能です。**

業界屈指の技術により、高演色指数 Ra95 を保ち、太陽光に近い自然な発光色を演出します。

Selectable Color Temperature

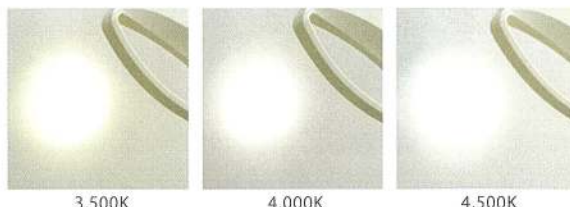

スリムなキャリーベース

コンパクトながら機能性の高いLuvis-E100は、直径幅Φ510mmのキャスター付で、設置の場所も選びません。

軽量化が図られているため、簡単な組み立て式で検診用などにも簡単に持ち運びが可能です。

Easy to Install and Use



各製品スペック	ライト個数	照度範囲	色温度範囲	演色数 CRI	照射範囲	消費電力	ライト寿命	重量
Luvis-E100 M type	8	5,000~60,000Lux	3,500K/4,000K/4,500K	Ra : 95 , R9 : 90	17cm	20W	50,000 時間	10kg

規 格	医院価格
モバイルタイプ	¥198,000

Panther パンサー

2つのシリコンポイントとペーストだけの新システム



- 2ステップによる研磨とツヤ出しのみ



- 推奨マテリアルはジルコニア、ポーセレン、ニッケイ酸リチウム



TCP ミディアム ポイント 【Smooth】

HP				RA (CA)			
品番	品番	品番	品番	品番	品番	品番	品番
TCP100 104M	TCP140 104M	TCP158 104M	TCP541 104M	TCP103 204M	TCP126 204M	TCP143 204M	TCP144 204M
Flame 055 Φ5.5 × 18mm 12.000/20.000	Lense 150 Φ15 × 1mm 8.000/20.000	Wheel 170 Φ17 × 2.4mm 8.000/20.000	Lense 260 Φ26 × 2mm 8.000/20.000	Flame 044 Φ4.4 × 10.5mm 8.000/20.000	Cup 060 Φ6 × 8mm 6.000/20.000	Knife-edge 100 Φ10mm 6.000/20.000	Lense 100 Φ10 × 0.8mm 6.000/20.000
¥2.400 / 1本	¥9.800 / 1本	¥6.500 / 1本	¥5.900 / 1本	¥1.200 / 1本	¥1.200 / 1本	¥1.200 / 1本	¥1.200 / 1本

TCP エクストラファイン ポイント 【Gloss】

HP				RA (CA)			
品番	品番	品番	品番	品番	品番	品番	品番
TCP100 104XF	TCP140 104XF	TCP158 104XF	TCP541 104XF	TCP103 204XF	TCP126 204XF	TCP143 204XF	TCP144 204XF
Flame 055 Φ5.5 × 18mm 12.000/20.000	Lense 150 Φ15 × 1mm 8.000/20.000	Wheel 170 Φ17 × 2.4mm 8.000/20.000	Lense 260 Φ26 × 2mm 8.000/20.000	Flame 044 Φ4.4 × 10.5mm 8.000/20.000	Cup 060 Φ6 × 8mm 6.000/20.000	Knife-edge 100 Φ10mm 6.000/20.000	Lense 100 Φ10 × 0.8mm 6.000/20.000
¥2.400 / 1本	¥9.800 / 1本	¥6.500 / 1本	¥5.900 / 1本	¥1.200 / 1本	¥1.200 / 1本	¥1.200 / 1本	¥1.200 / 1本

TCP ブリストルポイント / ペースト

HP		DIAMOND
品番	品番	品番
TCP417 104	TCP419 104	TCP 01/20
Bristle 170 Φ17 12.000/15.000	Bristle 190 Φ19 12.000/15.000	TCP 01/20 Diamond Paste 20G
¥5.400 / 10本	¥5.400 / 10本	¥19.800 / 15g

Panther スターターキット

HP
品番

Panther Edition

Technical Complete Kit
Smooth x4 / Gloss x4
Bristle x2 / Paste x1

¥47.000 / 1set

一般医療機器 歯科用研磨器材
医療機器届出番号13B1X1012200013

スパークリングスマイルをあなたに



交通案内

- 東京メトロ日比谷線 仲御徒町駅3番出口 徒歩 2分
- 東京メトロ日比谷線 上野駅3番出口 徒歩 4分
- JR山手線・京浜東北線 御徒町駅北口 徒歩 3分
- JR山手線・京浜東北線 上野駅 徒歩 8分
- 都営地下鉄大江戸線 上野御徒町駅A8出口 徒歩 2分
- 東京メトロ銀座線 上野広小路駅A8出口 徒歩 2分
- 東京メトロ銀座線 上野駅3番出口 徒歩 4分

佐藤歯材株式会社

〒110-0015 東京都台東区東上野1-15-3
 TEL. 03-3833-3986 FAX. 03-3833-3989
 URL. <http://www.satoushizai.co.jp>

[松戸商品センター]
 〒271-0068 千葉県松戸市古ヶ崎207-1

2018年5月発行

- 表示価格は2018年5月現在の希望医院価格、患者価格です。
- 表示価格には消費税は含まれておりません。
- 仕様および価格、包装は予告なく変更する場合がありますのでご了承ください。

