

# Winter

# SALE

2021

Nov.21  
?  
Dec.20

premium<sup>TM</sup>  
plus JAPAN

—◆ Piece by Piece with pleasure ◆—



# デンタルツール

人間工学的にもっとも負担のない自然な姿勢になるサドル型ツール。



ジャンパー  
オレンジ  
フットコントロール

ジャンパー  
ターコイズ  
フットコントロール

## 施術中の腰・背中・首への負担を大幅に軽減

足を広げるように座るため、座ったまま簡単に移動ができ作業効率も向上。着座中の太腿や臀部への圧迫が軽減されるので、足のしびれやむくみ、疲れなども改善。

施術中の座面高さ調整を足の踏み込みだけで行うことができ、治療内容に合わせて簡単に微調整できるので作業効率もあがります。手やグローブ、調整レバーを汚すことなく感染予防対策としても有効です。

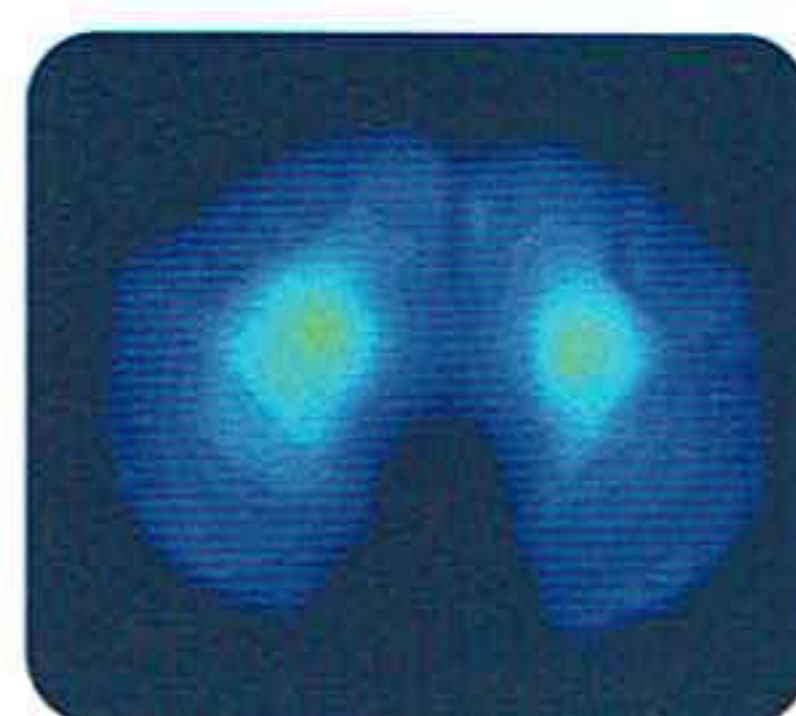

※写真はイメージです。

アマゾン	ジャンパー	共通仕様
適用身長：155-180cm	適用身長：160-185cm	
		<ul style="list-style-type: none"> <li>● 対荷重：約150kg</li> <li>● 材質：座面 スタムスキン(PVC)、脚部 アルミニウム</li> </ul>
		<p>座面傾斜調整が可能</p> <p>衛生的なフットコントロール</p> <p>座面傾斜調整レバー</p> <p>座面高調整レバー</p>

一部在庫限りとなります。ご了承ください。



ブラック      ブルー      グリーン      レッド      ダークブルー      オレンジ      ターコイズ

### スタムスキン(PVC)素材について

柔軟さと心地良い質感がありながら過酷な使用にも耐えうる強さを兼ね備えたスタムスキン(PVC)は、その柔らかさゆえ変形・歪みが生じにくい素材です。防水・防炎・防カビ・染付き防止加工されたPVCコーティングが機重にも重なり汚れやシミの侵入・沈着を防ぎます。抗菌性・防汚性・耐摩耗性・メンテナンス性に優れ、不特定多数の人が出入りする場所や高い衛生基準が求められる飲食店や医療施設等での使用に適しています。

## デンタルツール アマゾン

商品コード	カラー	フットコントロール	入数	価格
FC-0487	※	あり	1脚	特別価格 <del>140,000円</del>

※7色からお選び頂けます。 ●ブラック ●ブルー ●グリーン ●レッド ●ダークブルー ●オレンジ ●ターコイズ

※開梱・設置・空き箱の回収はございません。

## デンタルツール ジャンパー

商品コード	カラー	フットコントロール	入数	価格
FC-0489	※	あり	1脚	特別価格 <del>140,000円</del>

※7色からお選び頂けます。 ●ブラック ●ブルー ●グリーン ●レッド ●ダークブルー ●オレンジ ●ターコイズ

※開梱・設置・空き箱の回収はございません。



# モニターアーム

診療をサポートするためのモニター用アームです。接続に関してはポールの径をご確認ください。



モニターアーム(プラ)53φ

商品コード	重さ	入数	価格
M-22	600g	1セット	特別価格 <del>8,000円</del>

●耐荷重4kg ●材質 プラスチック

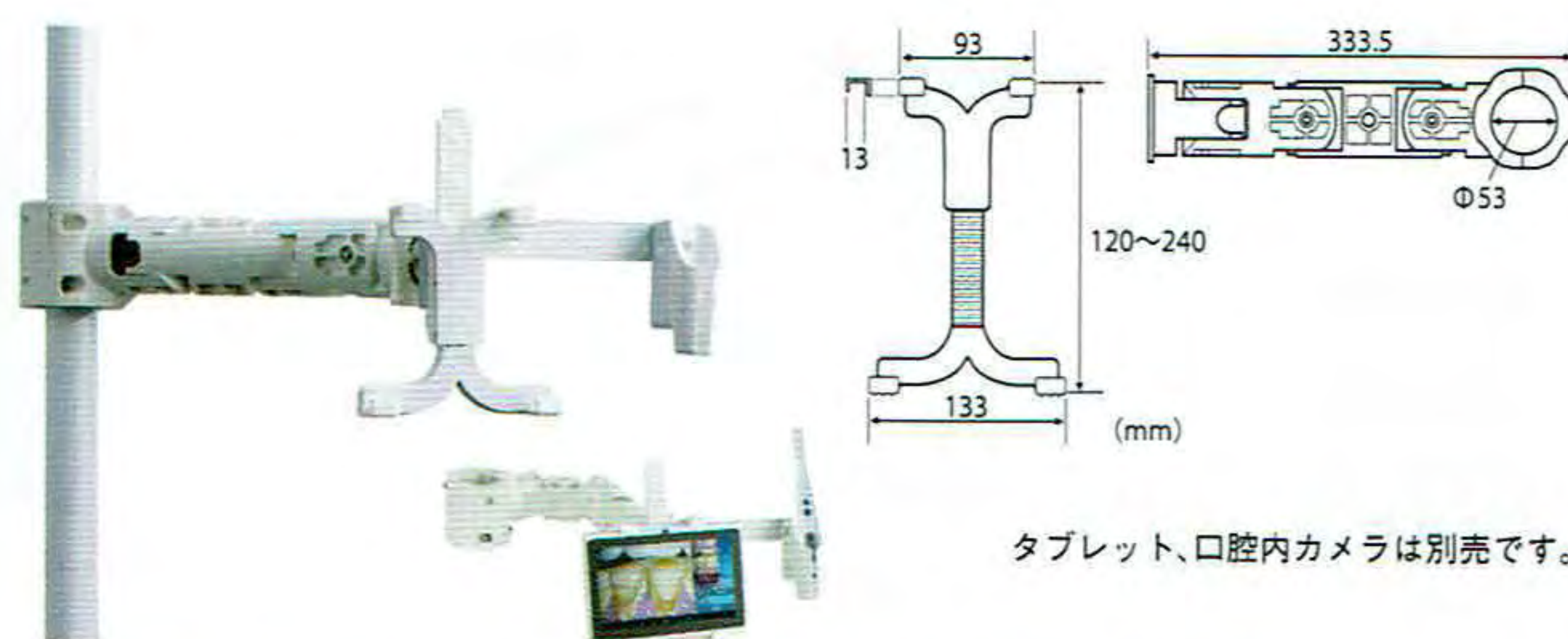

モニターアームタブレット用(プラ)53φ

商品コード	重さ	入数	価格
M-22B	750g	1セット	特別価格 <del>16,000円</del>

●耐荷重2kg ●材質 プラスチック

タブレット、口腔内カメラは別売です。

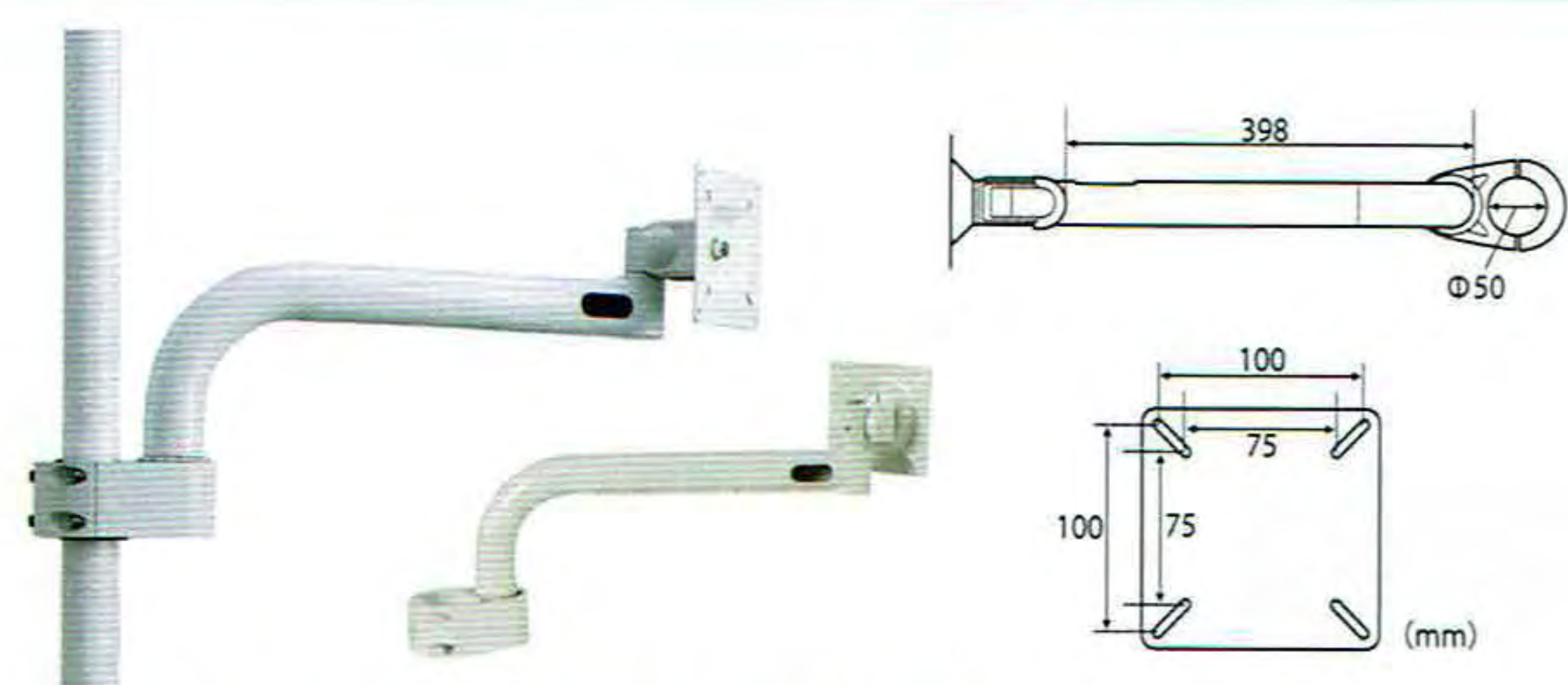

モニターアーム(スチール)50φ

商品コード	重さ	入数	価格
M-22A	2,150g	1セット	特別価格 <del>18,000円</del>

●耐荷重9kg ●材質 スチール

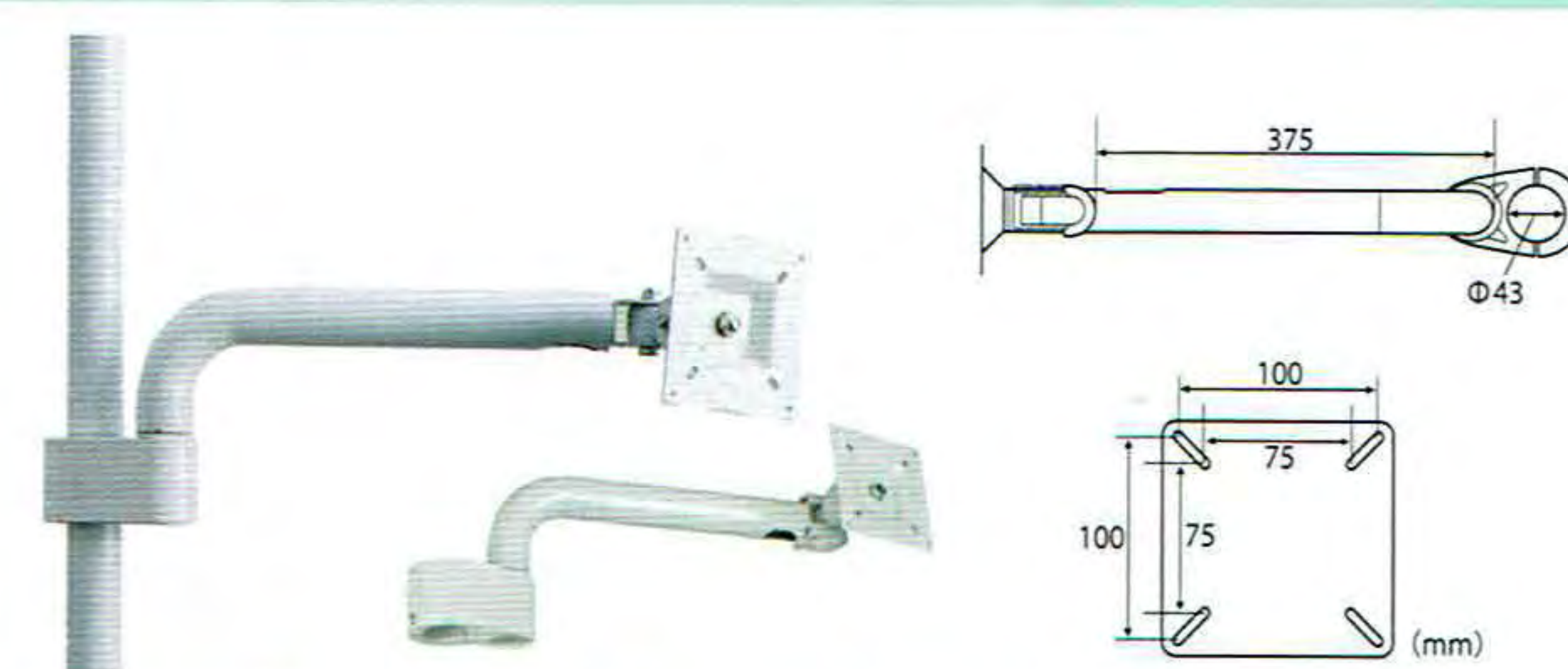

モニターアーム(スチール)43φ

商品コード	重さ	入数	価格
M-22C	1,700g	1セット	特別価格 <del>16,000円</del>

●耐荷重9kg ●材質 スチール

# モバイルカート

チェアサイドで使いやすい移動用カート。小さい機械のレイアウトにも便利です。キャスター付きで移動もラクラク。

## Mobile cart

Made in Italy



●引き出し収納

モバイルカート 2段

商品コード	サイズ	カラー	入数	価格
MC2R	W560×D440×H815mm	20kg	○ホワイト	1台 特別価格 <del>50,000円</del>

●耐荷重(各段)約10kg ●引き出し内寸: W268×D250×H55mm  
●棚サイズ: W560×D440mm  
●材質 ボディ:ステンレススチール 溶接タイプ(組み立てタイプではございません)  
※開梱・設置・空き箱の回収はございません。

## Mobile cart

Made in Italy



●電源付きタイプ  
(3芯タイプ)

モバイルカート 3段

商品コード	種類	サイズ	カラー	入数	価格
MC3RK	電源無	W490×D360×H800mm	○ホワイト	1台	特別価格 <del>39,000円</del>
MC3RK-S	電源有	11kg			特別価格 <del>45,000円</del>

※ノーマルタイプと電源付きタイプの2種類をご用意しております。  
●耐荷重(各段)約10kg ●棚サイズ: W400×D300mm ●電源コード: 約1m  
●材質 ボディ:ステンレススチール 溶接タイプ(組み立てタイプではございません)  
※開梱・設置・空き箱の回収はございません。



# iBrite

LEDホワイトニングライトiBrite。スタンドタイプとテーブルトップタイプの2種類をご用意。

1年保証

- LED 3灯
- 照度 3,600ルクス
- 光量 120±10mW/cm<sup>2</sup>
- 波長 460～490nm



テーブルトップタイプ

スタンドタイプ

3ボタンで簡単操作！



### 仕様

- 電源：入力AC100～240V 50/60Hz
- 重さ：スタンドタイプ 8kg  
テーブルタイプ 8kg
- 波長：460nm～490nm
- LED寿命：10,000時間
- 照射時間：10分～60分(12段階)
- 光源：青LED(3灯)

## iBrite

商品コード	種類	価格
IB-688T	テーブルトップタイプ	<del>110,000円</del> 特別価格
IB-688W	スタンドタイプ	<del>130,000円</del> 特別価格

販売名：iBrite 一般医療機器 特定保守管理医療機器 届出番号：27B2X00268X00047

## iBrite マウスピース

商品コード	入数	価格
IB-688MP-D	5個	<del>3,600円</del> 特別価格

## ソニックデンチャークリーナー

簡易的なデンチャー用音波洗浄器。  
食物残渣やバイオフィーム、歯垢などの汚れを音波と振動で洗い落とします。

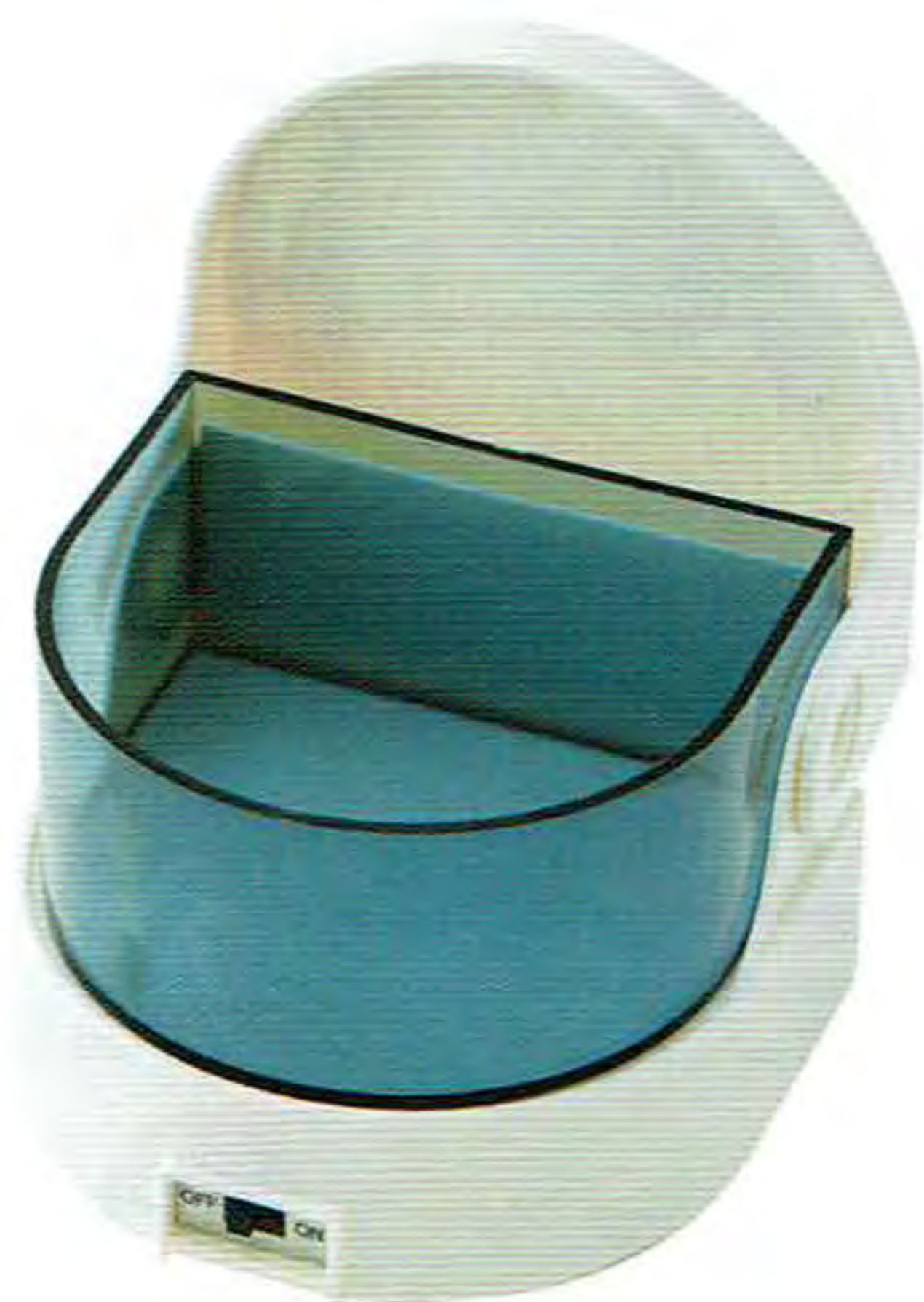

### 仕様

- 電池仕様：単3乾電池2本。  
テスト電池は付属しておりません。  
別途市販の乾電池をお求めください。
- 本体サイズ：W90×L83×H76mm
- 洗浄槽内寸：W80×L73×H38mm
- 本体重量：149g



洗浄槽は簡単に取り外せます。

## ソニックデンチャークリーナー

商品コード	入数	価格
04210	1個	<del>1,500円</del> 特別価格

## デンチャースパークリーナー

フルデンチャー上下1セットを一度に洗浄できる音波洗浄器。  
ICタイマー付き、10分後に自動的に電源が切れるので  
バッテリーが長持ちします。



### 仕様

- 電池仕様：単4乾電池2本  
テスト電池は付属しておりません。  
別途市販の乾電池をお求めください。
- 本体サイズ：W115×L100×H55mm
- 洗浄槽内寸：W100×L70×H30mm(最深部)
- 本体重量：135g



ゴム吸盤付きなので使用中の振動でもズレません。

## デンチャースパークリーナー

商品コード	入数	価格
04230	1個	<del>3,500円</del> 特別価格

※デンチャーブラシ付き



# ルミ エアクリーン

使用前の保温不要！エアースプレーで曇らない口腔内撮影用ミラー。



ハンドル部からエアースプレーすることで、患者さんの体温や呼気による曇りを防ぎ、鮮明に撮影可能です。



## ルミ エアクリーン口腔内撮影用ミラー

高品質防曇ミラー エアフローシステム



商品コード	種類	入数	価格
M6-5	エアクリーン口腔内撮影用ミラー 5枚セット ミラー5枚(A~E各1枚)/交換用ハンドル3個/ 専用ユニットアダプター1セット	1セット	特別価格 <del>150,000円</del>
M6-3	エアクリーン口腔内撮影用ミラー 3枚セット ミラー3枚(A・B・D各1枚)/交換用ハンドル3個/ 専用ユニットアダプター1セット	1セット	特別価格 <del>110,000円</del>
(A) M6-ABC	口腔内撮影用 交換ミラー(頬側用)	1枚	特別価格 <del>30,000円</del>
(B) M6-BLG	口腔内撮影用 交換ミラー(舌側用)		
(C) M6-COS	口腔内撮影用 交換ミラー(咬合面用S)		特別価格 <del>25,000円</del>
(D) M6-DOM	口腔内撮影用 交換ミラー(咬合面用M)		
(E) M6-EOL	口腔内撮影用 交換ミラー(咬合面用L)		特別価格 <del>15,000円</del>
M6-P4	交換用ハンドル	1個	

販売名：デンタル ミラー 一般医療機器 届出番号：13B1X10231000159



院内のエアークリーナを通した清潔な圧縮エア（圧力：0.4MPa）の供給が必要です。付属のコネクターで接続できない場合、または接続口がない場合はユニットメーカーによる工事が必要です。※当社では設置作業・配管分岐作業の施工、手配は致しかねます。

# アルジネートミキサー

アルジネート印象材をスピーディーかつ均一に練和  
1.08秒で最大毎分3600回転に達するスピード。短時間でなめらかに練和します。

1年保証



### セット内容

- ・本体
- ・電源ケーブル
- ・練和スティック
- ・水計量ボトル
- ・練和カップ×4
- ・スパチュラ
- ・マグネット付きホルダーカップ



### 仕様

- 電圧：AC100V-AC120V
- 周波数：50/60Hz
- 最大消費電力：350W
- 攪拌能力：最大100g
- 本体サイズ：W205×D245×H310mm
- 重さ：18kg



練和時間は1～16秒まで自由に設定可能。  
メモリー機能で3つの練和時間をプリセットできます。

## アルジネートミキサー

商品コード	入数	価格
MX-100	1台	特別価格 <del>160,000円</del>

販売名：アルジネートミキサー MX-100 一般医療機器 届出番号 27B2X00268X00091



検索からご覧いただけます



アルジネートミキサー MX-100

短時間で滑らかに練和します



# PMTCプロフィーカップ

販売名：プロフィーカップ 一般医療機器 届出番号：27B2X00268000051

ディスプレイ

カップ形状  
スタンダード  
ショート  
ポイント



柔らかさ



接続方法  
スクリュー  
コントラ



商品コード  
カラー  
入数  
価格

スタンダード

**レギュラー**

**221LB**  
ライトブルー  
100本  
~~3,500円~~  
特別価格

**221RA**  
※アソート  
100本  
~~3,500円~~  
特別価格

**ソフト**

**221G**  
グリーン  
100本  
~~3,500円~~  
特別価格

**221SA**  
※アソート  
100本  
~~3,500円~~  
特別価格

**エクストラソフト**

**221Y**  
イエロー  
100本  
~~3,500円~~  
特別価格

**221XA**  
※アソート  
100本  
~~3,500円~~  
特別価格

ショート

**S221LB**  
ライトブルー  
100本  
~~3,500円~~  
特別価格

**S221RA**  
※アソート  
100本  
~~3,500円~~  
特別価格

**S221P**  
ピンク  
100本  
~~3,500円~~  
特別価格

**S221SA**  
※アソート  
100本  
~~3,500円~~  
特別価格

**S221Y**  
イエロー  
100本  
~~3,500円~~  
特別価格

**S221XA**  
※アソート  
100本  
~~3,500円~~  
特別価格

ポイント

**226LB**  
ライトブルー  
100本  
~~3,800円~~  
特別価格

**226RA**  
※アソート  
100本  
~~3,800円~~  
特別価格

**226P**  
ピンク  
100本  
~~3,800円~~  
特別価格

**226SA**  
※アソート  
100本  
~~3,800円~~  
特別価格

**226Y**  
イエロー  
100本  
~~3,800円~~  
特別価格

**226XA**  
※アソート  
100本  
~~3,800円~~  
特別価格

スタンダード

**レギュラー**

**M222LB**  
ライトブルー  
100本  
~~3,600円~~  
特別価格

**M222RA**  
※アソート  
100本  
~~3,600円~~  
特別価格

**ソフト**

**M222G**  
グリーン  
100本  
~~3,600円~~  
特別価格

**M222SA**  
※アソート  
100本  
~~3,600円~~  
特別価格

**エクストラソフト**

**M222Y**  
イエロー  
100本  
~~3,600円~~  
特別価格

**M222XA**  
※アソート  
100本  
~~3,600円~~  
特別価格

ショート

**S222LB**  
ライトブルー  
100本  
~~3,600円~~  
特別価格

**S222RA**  
※アソート  
100本  
~~3,600円~~  
特別価格

**S222P**  
ピンク  
100本  
~~3,600円~~  
特別価格

**S222SA**  
※アソート  
100本  
~~3,600円~~  
特別価格

**S222Y**  
イエロー  
100本  
~~3,600円~~  
特別価格

**S222XA**  
※アソート  
100本  
~~3,600円~~  
特別価格

ポイント

**225LB**  
ライトブルー  
100本  
~~4,000円~~  
特別価格

**225RA**  
※アソート  
100本  
~~4,000円~~  
特別価格

**225P**  
ピンク  
100本  
~~4,000円~~  
特別価格

**225SA**  
※アソート  
100本  
~~4,000円~~  
特別価格

**225Y**  
イエロー  
100本  
~~4,000円~~  
特別価格

**225XA**  
※アソート  
100本  
~~4,000円~~  
特別価格

※アソートタイプは各色同じ本数が入っているとは限りません。



# LUNOS®シリーズ

研磨成分に「トレハロース」を使用。  
粒子が柔らかく、歯と患者さんに優しい歯面清掃用パウダーです。  
トレハロースでプラーク、バイオフィーム、着色を優しく除去します。



片手で開け閉めできる  
フリップキャップ仕様



ジェントルクリーンは歯肉縁上用。  
粒子サイズ約65μで矯正装置、補綴物にも  
お使いいただけます。

ペリオコンビは歯肉縁上/縁下共用。  
粒子サイズ約30μで矯正装置、補綴  
物、インプラントにも安心してお使い  
頂けます。



### 研磨成分「トレハロース」

- ・食品認可済みの天然糖質。
- ・代謝されない非う蝕性。
- ・象牙質より柔らかく、  
根面、歯面、補綴物を傷つけにくい。
- ・水溶性が極めて高く詰まりにくい。
- ・歯周ポケット内にも残らない。
- ・ライトな甘味で処置後の不快感を低減。

## LUNOS®プロフィーパウダージェントルクリーン(縁上用)

商品コード	種類	内容量	入数	価格
CPZ610A2250-1	ナチュラル(無香料)	180g	1本	特別価格 <del>4,000円</del>
CPZ620A2250-1	オレンジ			
CPZ630A2250-1	スベアミント			
CPZ650A2250-1	ワイルドベリー			

販売名：LUNOS プロフィーパウダー 一般医療機器 届出番号：27B2X00268X00097

## LUNOS®プロフィーパウダーペリオコンビ(縁下/縁上用)

商品コード	種類	内容量	入数	価格
CPZ640A1950-1	ナチュラル(無香料)	100g	1本	特別価格 <del>2,600円</del>

販売名：LUNOS プロフィーパウダー 一般医療機器 届出番号：27B2X00268X00097

### RDA28



「2in1」ペーストは1本で粗研磨から仕上げ研磨まで可能。1歯10秒で粗研磨が完了。微細な粒子に変わり仕上げ研磨へ入れます。飛び散りにくく、操作性が良いペーストです。ミントにはフッ1500ppm配合。



### RDA 5



「スーパーソフト」ペーストは市場で初めてRDA5を実現しました。研磨成分にはハイドロキシアパタイトを使用。歯面を滑沢に艶のある表面にすることでプラークの再付着を予防。美しい歯を保ちます。インプラントや知覚過敏の患者様への使用も可能です。

## LUNOS®プロフィーペースト 2 in 1

商品コード	種類	内容量	入数	価格
CPZ710A1901	ナチュラル(無香料)	100g	1本	特別価格 <del>4,200円</del>
CPZ720A1901	オレンジ			
CPZ730A1901	ミント			

販売名：LUNOS プロフィーペースト 一般医療機器 届出番号：27B2X00268X00064

## LUNOS®プロフィーペースト スーパーソフト

商品コード	種類	内容量	入数	価格
CPZ740A0901	ナチュラル(無香料)	50g	1本	特別価格 <del>2,800円</del>
CPZ750A0901	オレンジ			

販売名：LUNOS プロフィーペースト 一般医療機器 届出番号：27B2X00268X00064

# スケーラーブラシ

エアースケーラー用ブラシ、ブラシホルダー。  
プラークを効率よく除去できます。スケーラーブラシ用のホルダーに装着し、  
ご使用ください。KaVo・YOSHIDA・NSKのエアースケーラーに接続可能です。

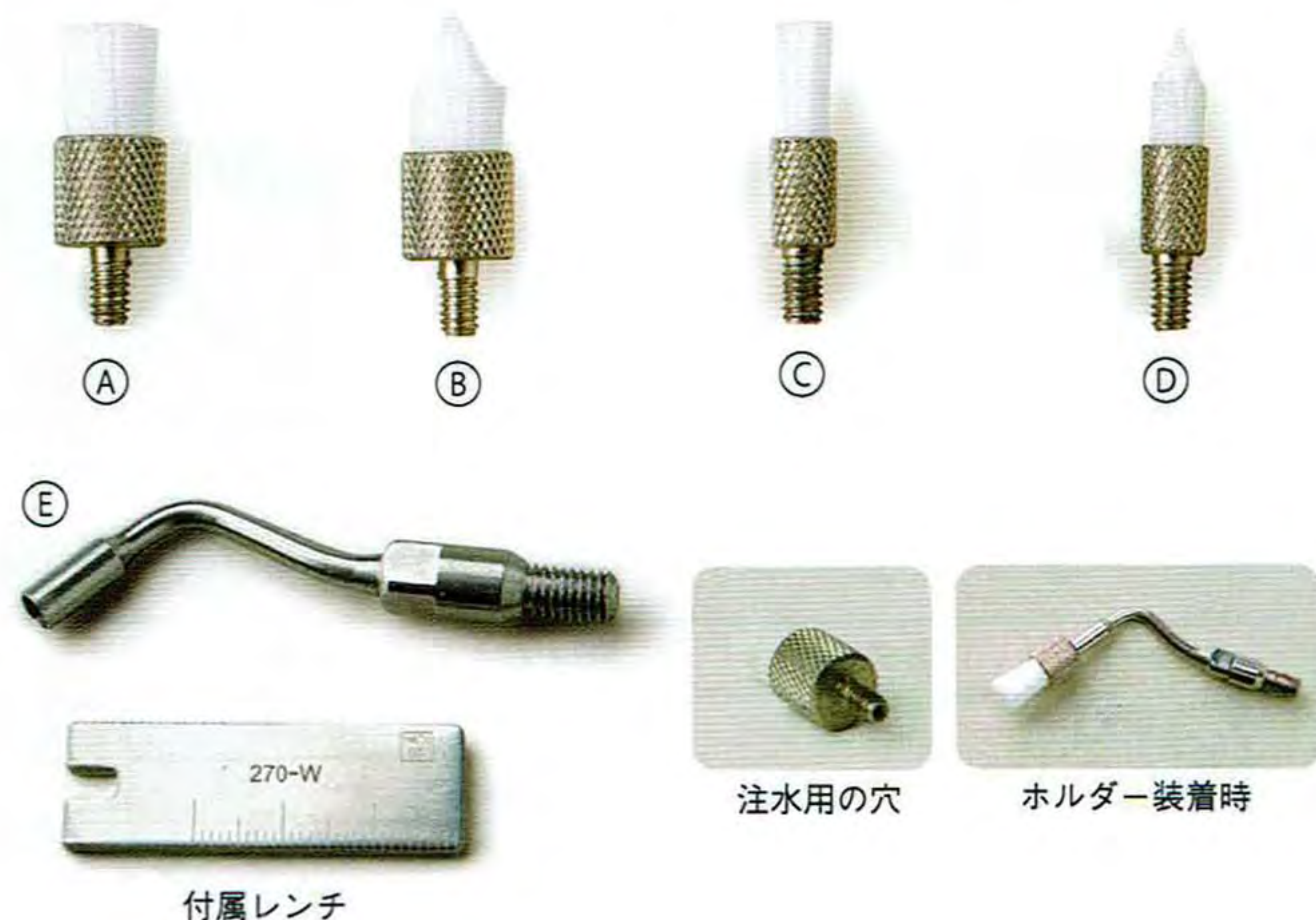

付属レンチ

注水用の穴

ホルダー装着時

## スケーラーブラシ

商品コード	種類	入数	価格
(A) 271F-10	レギュラー	10本	特別価格 <del>4,500円</del>
(A) 271F-50		50本	<del>20,000円</del>
(B) 271T-10	テーバー	10本	特別価格 <del>4,500円</del>
(B) 271T-50		50本	<del>20,000円</del>
(C) 275F-10	ミニ	10本	特別価格 <del>4,500円</del>
(C) 275F-50		50本	<del>20,000円</del>
(D) 275T-10		10本	特別価格 <del>4,500円</del>
(D) 275T-50	50本	<del>20,000円</del>	

販売名：スケーラーブラシ 一般医療機器 届出番号：27B2X00268000020

## スケーラーブラシホルダー

商品コード	サイズ	入数	価格
(E) 270	全長30mm	1本(レンチ付属)	特別価格 <del>8,000円</del>

販売名：スケーラーブラシホルダー 一般医療機器 届出番号：27B2X00268000040

※接続に関する詳細はお問い合わせください。





## EZ歯間ブラシ

定番のI字ストレート型。

ワイヤーの根本を直角に折ることでL字になり臼歯部へのアクセスも楽に行なえます。

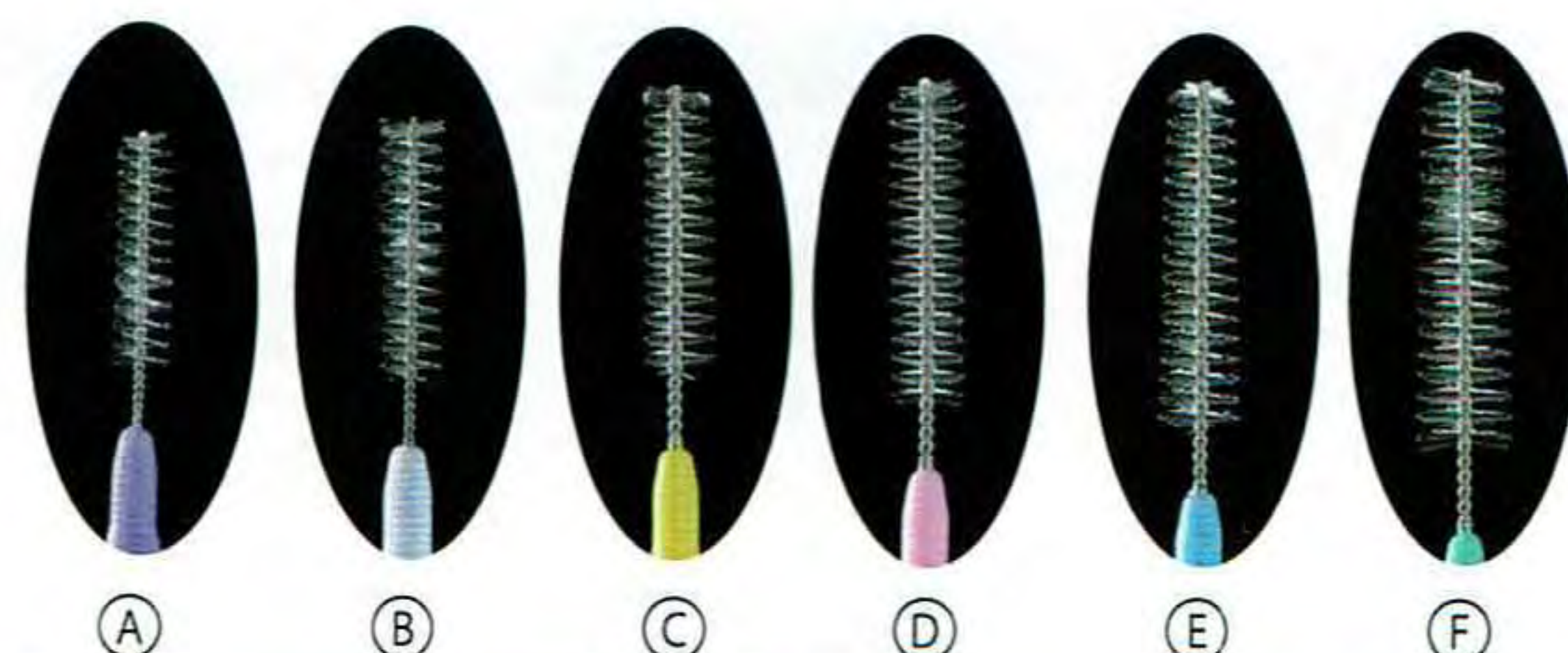

ISO.No	1	2	3	4	5	6
サイズ	SSS	SS	S	M	L	LL
最小通過径 mm	<0.8	0.9-1.0	1.1-1.2	1.3-1.5	1.6-1.8	>1.9
色	ラベンダー	ホワイト	イエロー	ピンク	ブルー	グリーン

サイズ表記は当社規格に基づくものです。

### EZ歯間ブラシ(カートン)

商品コード	種類	入数	価格
G800-1-B	SSSカートン	6本×10	特別価格 <del>3,600円</del>
G800-2-B	SSカートン		
G800-3-B	Sカートン		
G800-4-B	Mカートン		
G800-5-B	Lカートン		
G800-6-B	LLカートン		
G800-ASS-B	アソートカートン	6本(各1本)×10	

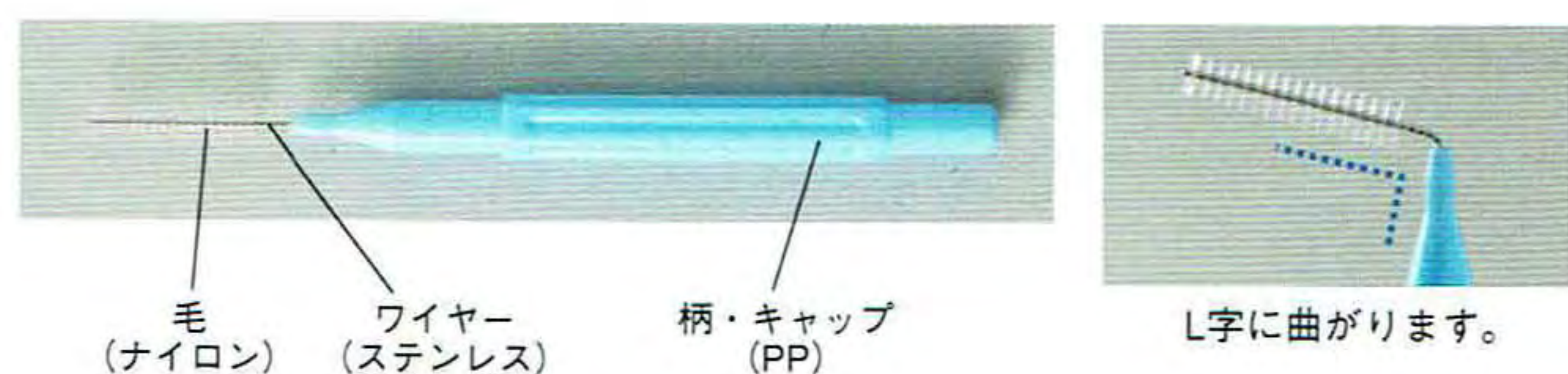

## ディスポーザブル プロフィーリング

指に装着し使用する事で、  
ペーストを塗布する作業が効率よく行えます。



### ディスポーザブルプロフィーリング

商品コード	カラー	入数	価格
010	アソート(5色入)	200個(各色×40個)	特別価格 <del>2,200円</del>

※アソートカラー ●ブルー ●グリーン ●イエロー ○ホワイト ●ラベンダー

## カラーダッペンディッシュ

ディスポーザブルタイプのダッペンディッシュ。  
切り目に沿って折り曲げ、指で保持してご使用いただけます。



### カラーダッペンディッシュ

商品コード	カラー	サイズ	入数	価格
004S	※	φ21×H21mm	200個	特別価格 <del>1,800円</del>
004			1,000個	<del>7,200円</del>
18-004	アソート(※5色×各200個)			

※[004S・004]は5色からお選びいただけます。

○ホワイト ●イエロー ●ラベンダー ●グリーン ●ライトブルー



# NeoDry's 防湿パッド

治療中の唾液を約15分間吸収し、快適な作業視野を確保します。

**MICROCOPY**



約15分間高吸水性ポリマーが唾液をジェル状に保持します。

リフレクティブは保護面が鏡面加工されており反射光で口腔内を明るく保つことができます

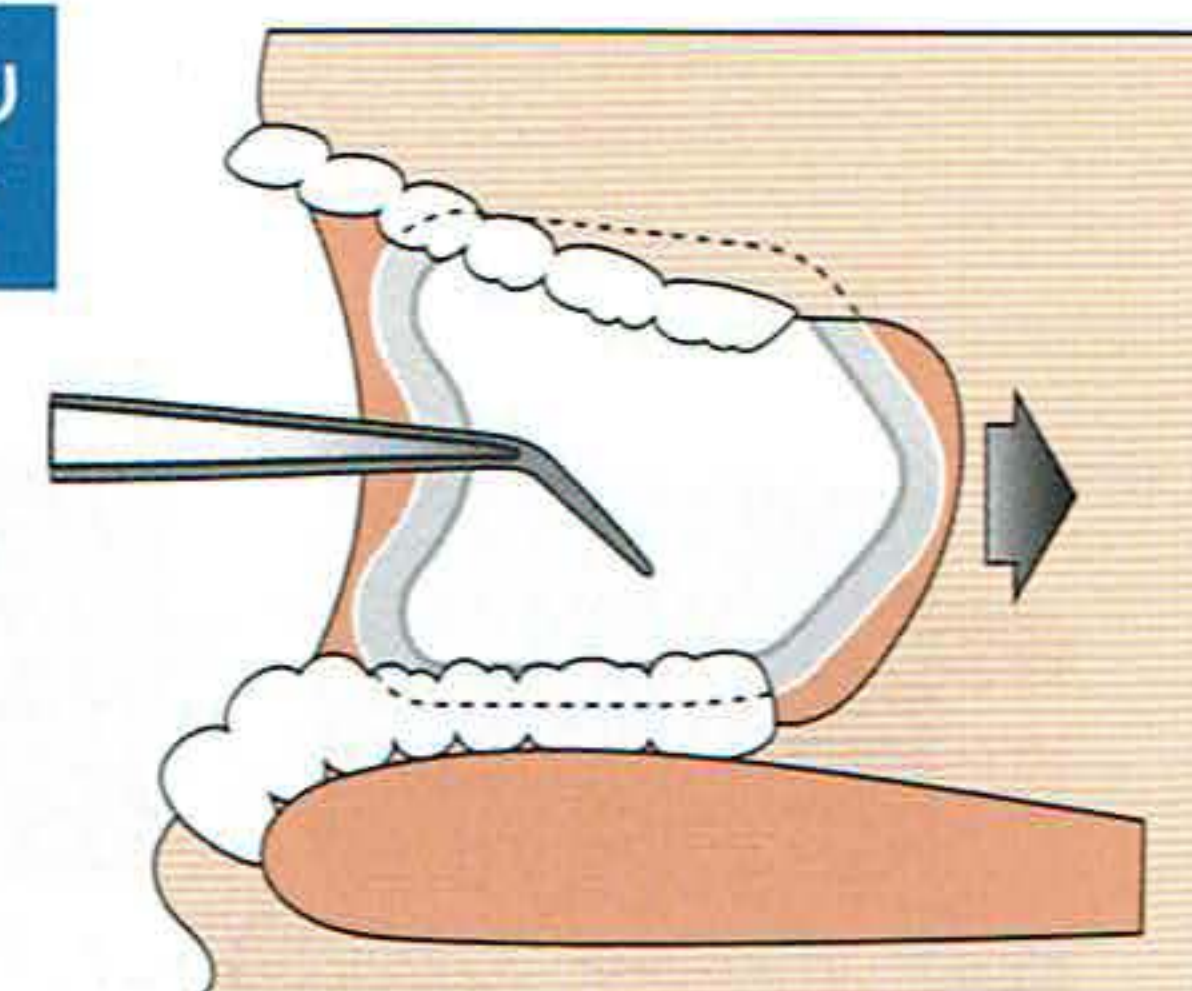

頬側に上図の様に挿入するとカラー面が頬粘膜に貼り付きます。使用後はパッドと頬粘膜の間に水を噴射させながら取り外します。

吸着面の色でスモール(イエロー)とラージ(ブルー)が一目で判断できます

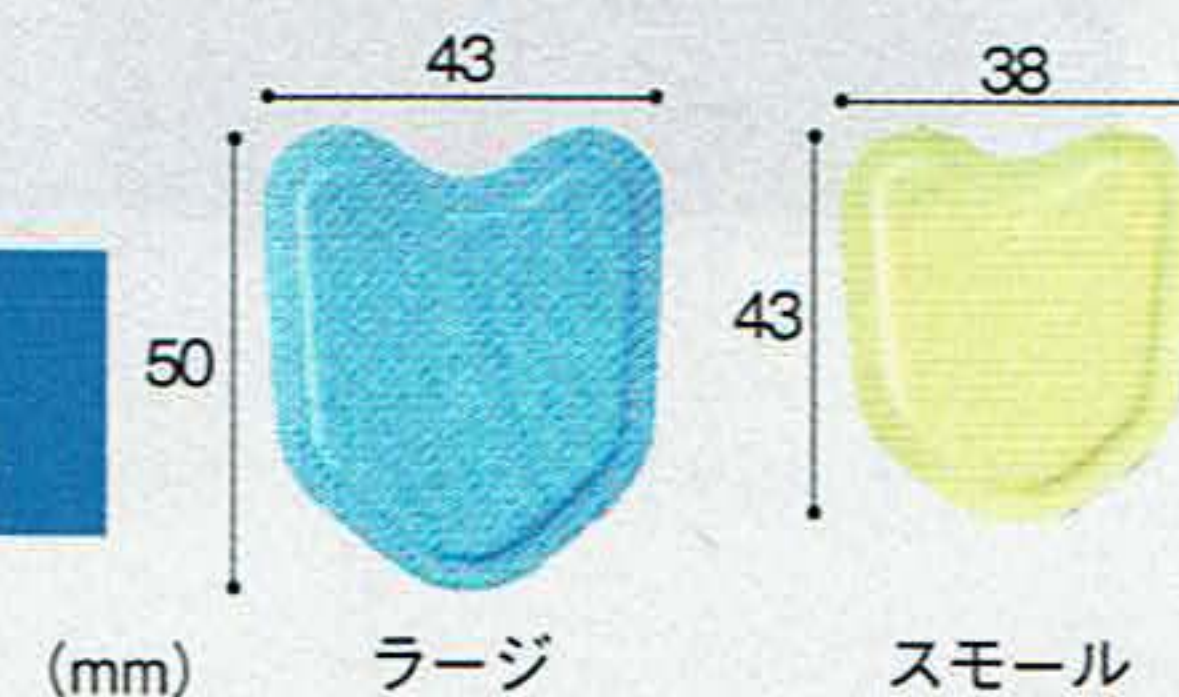

## NeoDry's 防湿パッド

ディスポーザブル

商品コード	種類	入数	価格
① <b>DYS</b>	オリジナル	50枚	スモール <b>特別価格</b> <del>3,000円</del>
② <b>DYL</b>			ラージ <del>3,000円</del>
③ <b>DYRS</b>	リフレクティブ	50枚	スモール <b>特別価格</b> <del>3,300円</del>
④ <b>DYRL</b>			ラージ <del>3,300円</del>

販売名：ネオドライ 一般医療機器 届出番号 27B2X00268X00092

## 不織布ヘッドレストスリーブ

通気性が良く、触り心地の良い不織布素材のヘッドレストカバー。大容量500枚入で大変お得です。清潔感のあるホワイトとライトブルーの2色からお選び頂けます。

500枚入



### 不織布ヘッドレストスリーブ

商品コード	種類	サイズ	入数	価格
① <b>780S</b>	スモール	260×280mm	500枚	<b>特別価格</b> <del>8,000円</del>
② <b>780M</b>	ミディアム	350×280mm		<del>8,000円</del>

※2色からお選びいただけます。●ライトブルー ○ホワイト

## ペーパーエプロンホルダー

取付簡単なディスポーザブルエプロンホルダー。伸びが良い素材を使用し、最大60cmまで伸びます。

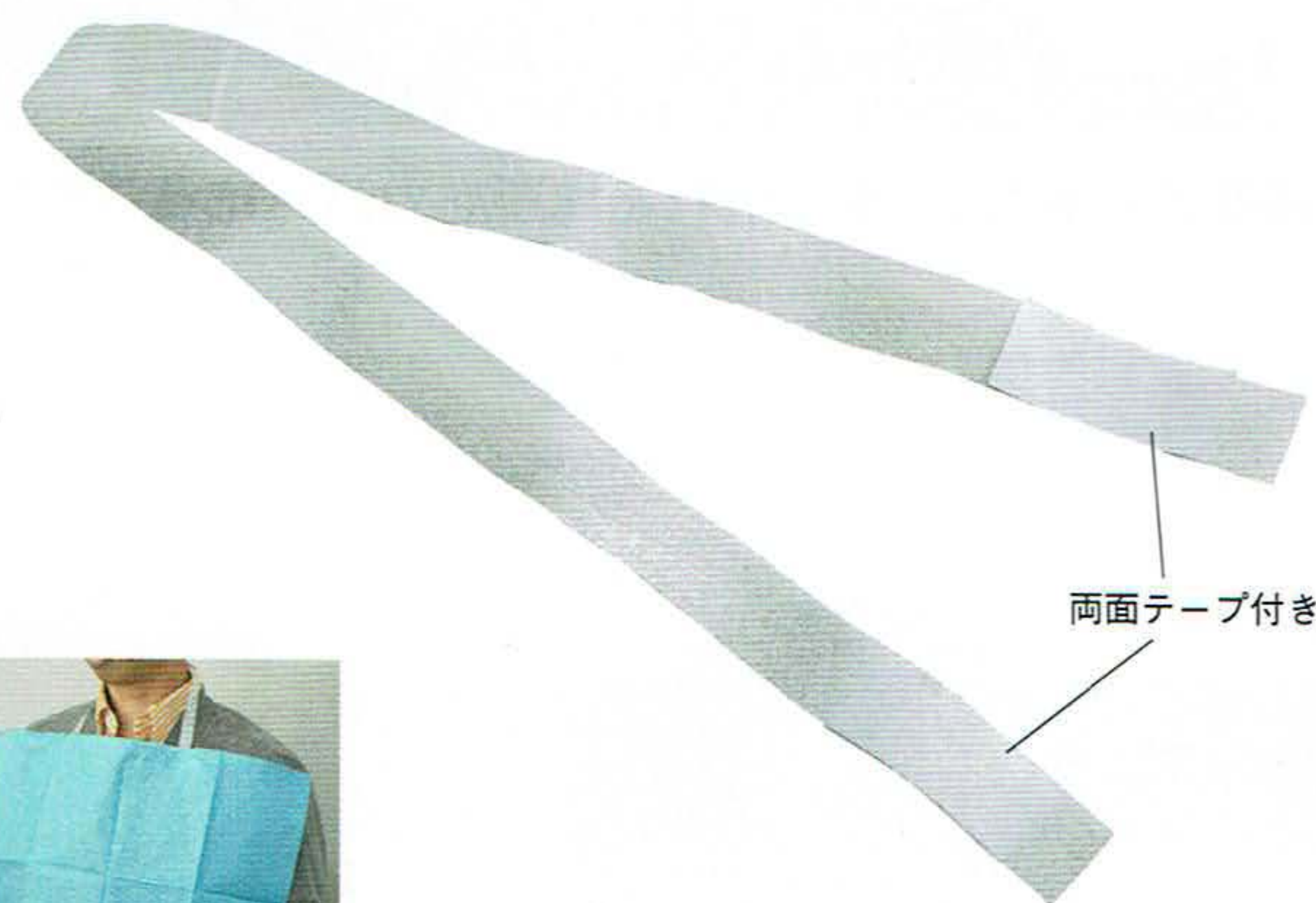

### ペーパーエプロンホルダー (テープタイプ)

ディスポーザブル

商品コード	サイズ	入数	価格
<b>2209</b>	W15×L440mm	100本	<b>特別価格</b> <del>600円</del>



## X線バリアカバー

イメージングプレート(IP)専用カバー。  
カバーが切れやすく、開封が容易です。



ビニールが伸びず、ストレスなく開封できます。

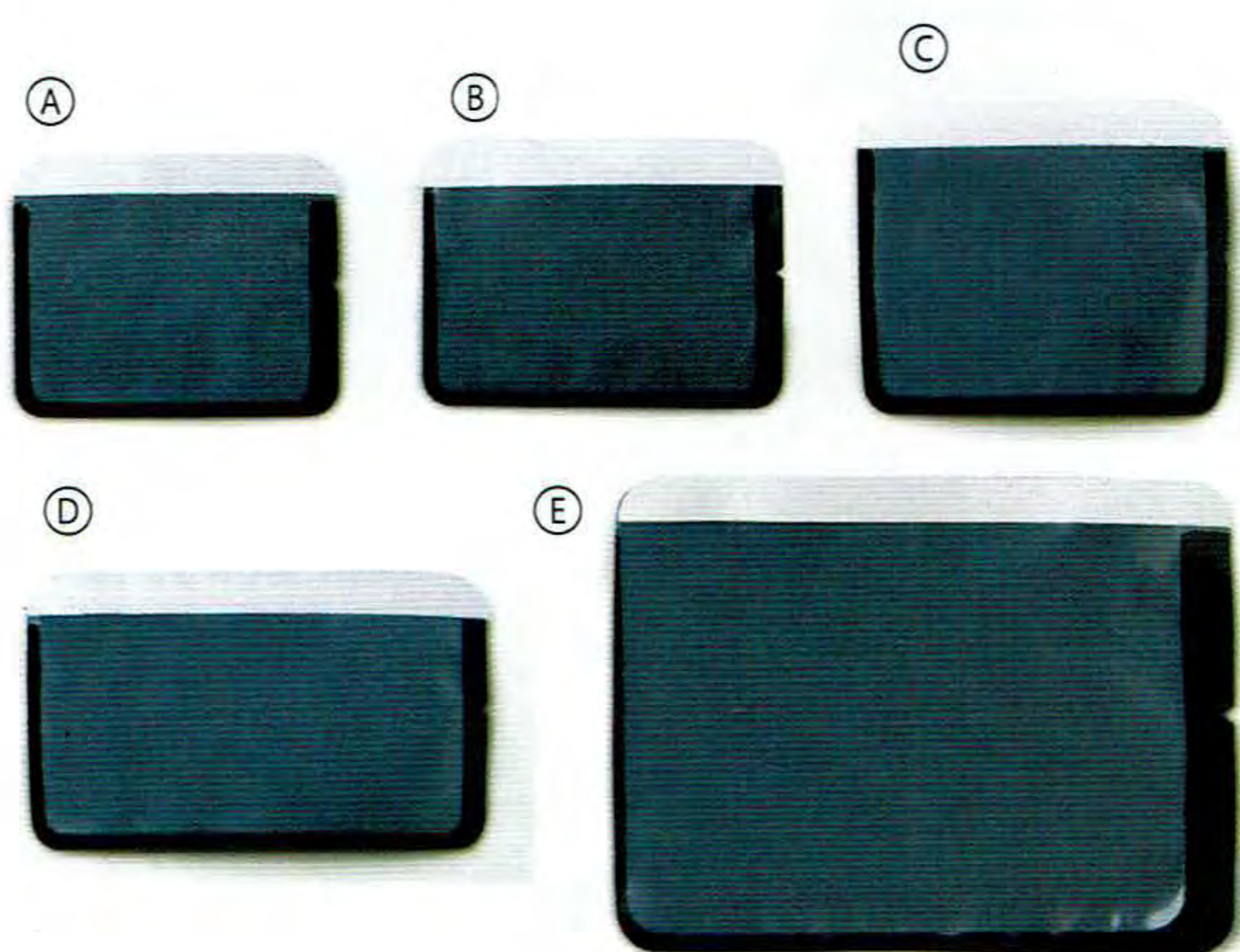

### X線バリアカバー

商品コード	種類	サイズ	入数	価格
① 188-0	No.0	24×37mm	100枚	特別価格 <del>2,200円</del>
② 188-1	No.1	26×42mm		
③ 188-2	No.2	33×43mm	500枚	<del>10,000円</del>
④ 188-2B	No.2	33×43mm		
⑤ 188-3	No.3	29×56mm	50枚	<del>2,200円</del>
⑥ 188-4	No.4	59×83mm		<del>3,000円</del>

※サイズは内寸サイズです



### X線バリアカバー 縦

商品コード	種類	サイズ	入数	価格
⑦ 198-0	No.0	37×24mm	100枚	特別価格 <del>2,200円</del>
⑧ 198-1	No.1	42×26mm		
⑨ 198-2	No.2	43×33mm	500枚	特別価格 <del>10,000円</del>
⑩ 198-2B	No.2	43×33mm		

※サイズは内寸サイズです

## バリアフィルム

適度な粘着力で、手で触れる場所をカバーすることのできる粘着性フィルム。



①



②



15cmごとにカットしやすい点線が入っています。

### バリアフィルム

商品コード	種類	サイズ	入数	価格
① 8008-C	クリア：1200枚分	100×150mm / 枚	1個	特別価格 <del>3,800円</del>
② 8008-B	ブルー：1200枚分			



## 滅菌パウチ

オートクレーブ・E.O.G用インジケーター付きの滅菌パウチ。  
さまざまなサイズに対応しています。

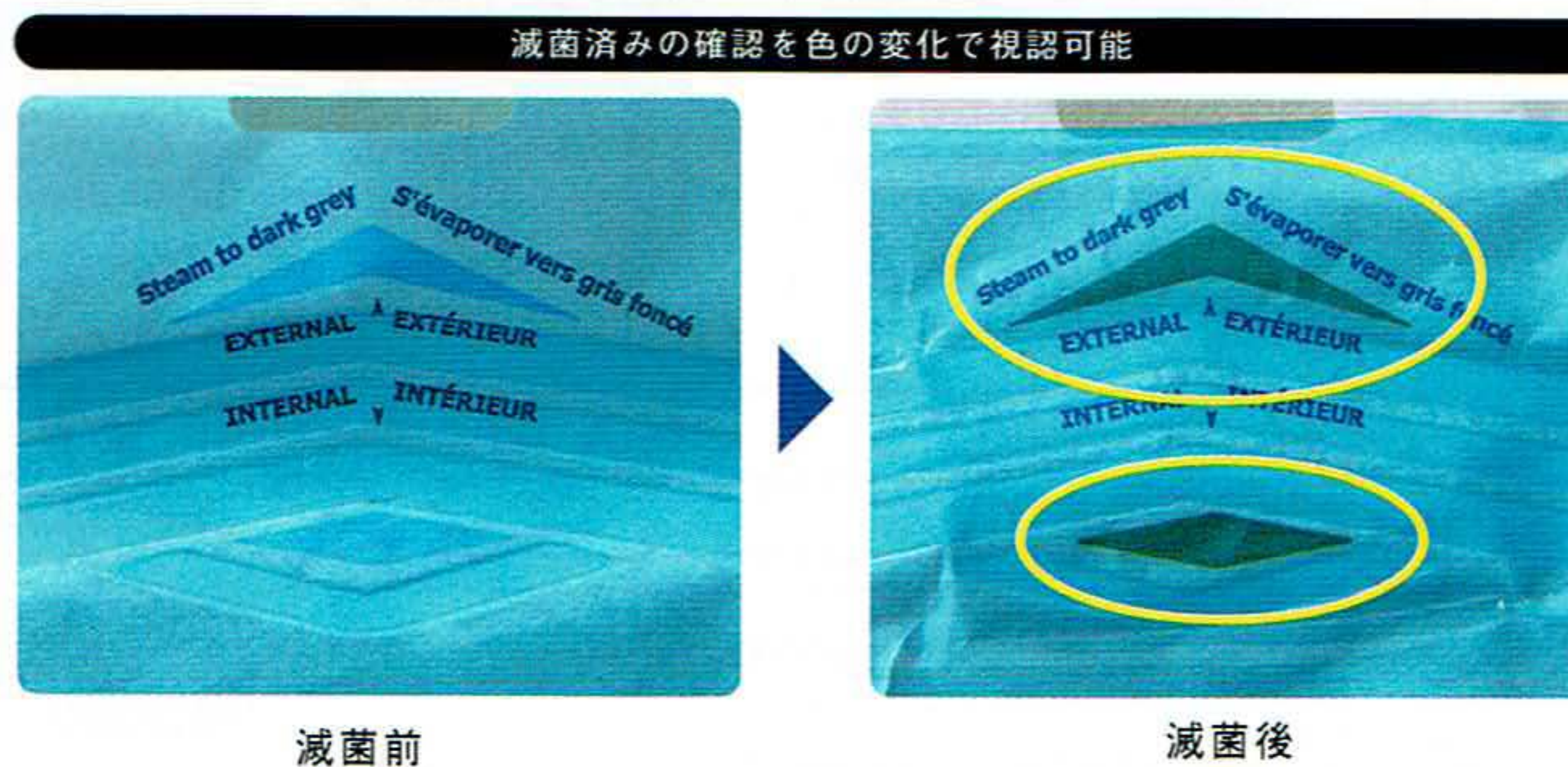

### 滅菌パウチ

オートクレーブ用・E.O.G用

商品コード	サイズ	入数	価格 特別価格
① 6005	70×230mm	200枚	<del>1,600円</del>
② 6007	90×230mm		<del>2,000円</del>
③ 6009	135×260mm		<del>3,000円</del>
④ 6011	190×330mm		<del>5,000円</del>

## 滅菌済ディスポインストルメント

EOG滅菌済みディスポインストルメント  
訪問診療にも便利で衛生的な個別包装仕様です。



### 滅菌済ディスポインストルメント

ディスポーザブル

商品コード	種類	入数	価格 特別価格
LK-112	ミラー	100本	<del>3,000円</del>
LK-120	エクスプローラー		<del>4,000円</del>
LK-122	ピンセット		<del>2,000円</del>
LK-106	3in1	20セット	

販売名：滅菌済ディスポインストルメント 一般医療機器 届出番号：27B2X00268X00098

## バイトウィングループ

咬翼法に使用できます。

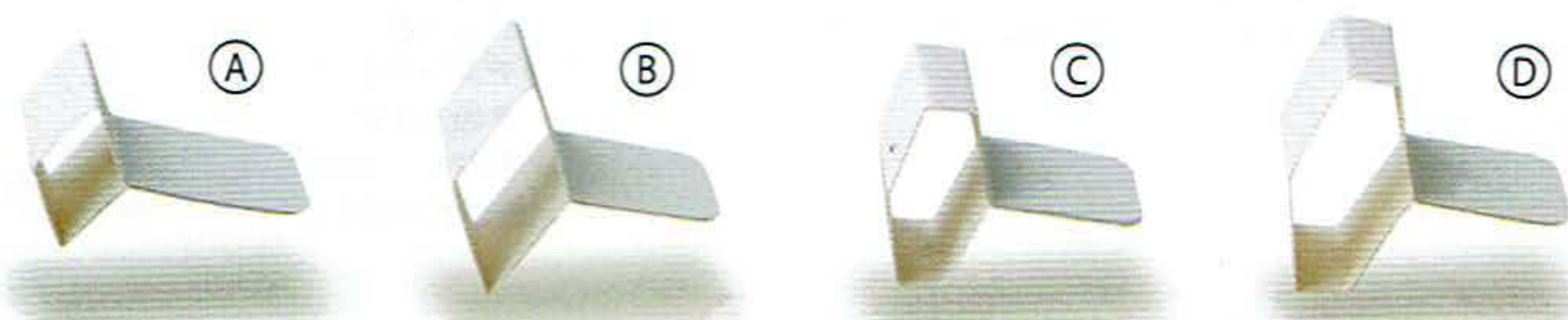

### バイトウィングループ

Bite Wing Loops

ディスポーザブル

商品コード	種類	入数	価格 特別価格
① 2011-1	フィルムタイプ 子供用	500枚	<del>1,500円</del>
② 2011-2	フィルムタイプ 大人用		<del>1,800円</del>
③ 2012-1	CCDセンサータイプ No.1		<del>1,800円</del>
④ 2012-2	CCDセンサータイプ No.2		



## 洗浄除菌剤シリーズ

非腐食性の外科用器具及び回転器具の除菌剤。

**Zhermack**  
Dental

●用途  
メス、鉗子、ピンセット、バー、ミラー、  
プローブなどの除菌

●主成分  
・3-アミノプロピル-ドデシル-1,3-プロパンジアミン  
・アルキル-ベンジル-ジメチルアンモニウム塩化物



### ゼタ1 ウルトラ

商品コード	内容量	入数	価格 特別価格
<b>C810000</b>	1L	1本	<del>8,000円</del>

広範囲に使用でき、迅速にかつ効率よく除菌できる  
スプレー。

テーブルやコントラアングル等にご使用いただけます。

**Zhermack**  
Dental

●用途  
ハンドピース、テーブル、コントラアングル、  
インストルメントトレイ、フィルムホルダー、  
ハンドルなどの表面の除菌

●主成分  
・エタノール34.4wt%  
・イソプロパノール14wt%



### ゼタ3 ソフト

商品コード	内容量	入数	価格 特別価格
<b>C810023</b>	750ml(ノズル付)	1本	<del>3,000円</del>

デリケートな素材用の泡状除菌剤。  
アルコールに敏感な素材の表面除菌に最適です。

**Zhermack**  
Dental

●用途  
ハンドピース、テーブル、インストルメントトレイ、  
フィルムホルダー、ハンドル、ユニットなどの表面の除菌

●主成分  
・ジメチル-ジデシル-アンモニウム塩化物  
・アルキル-ベンジル-ジメチルアンモニウム塩化物



### ゼタ3 フォーム

商品コード	内容量	入数	価格 特別価格
<b>C810025</b>	750ml(ノズル付)	1本	<del>4,000円</del>

シンク、タイル、床、診療所、歯科技工所などに  
おすすめの除菌剤。

表面を洗浄、脱臭します。ゴム、木材、磁器、セラミック、  
エナメルまたは金属を傷つけることなく、短時間で  
クリーンアップします。

90%以上生物分解可能、非発泡性。

**Zhermack**  
Dental

●用途  
診療所内のシンク、タイル、床、ドア部分や歯科技工所全般の清掃

●主成分  
カチオン性界面活性剤 非イオン性界面活性剤



### ゼタ4 ウォッシュ

商品コード	内容量	入数	価格 特別価格
<b>C810037</b>	3L	1本	<del>7,000円</del>

シリコン、アルジネート、ポリエーテル  
印象の除菌剤。

印象の形やサイズ、また使用する石膏に影響を与えません。

**Zhermack**  
Dental

●主成分  
・ジメチル-ジデシル-アンモニウム塩化物  
・フェノキシエタノール



### ゼタ7 ソリューション

商品コード	内容量	入数	価格 特別価格
<b>C810048</b>	1L	1本	<del>7,000円</del>

シリコン、アルジネート、ポリエーテル  
印象の除菌剤。

短時間で良好な除菌効果が得られます。  
また、ゼタ7スプレーを使用することで  
石膏の流れが良くなり気泡の発生が  
抑えられます。

**Zhermack**  
Dental

●主成分  
・エタノール  
・イソプロパノール



### ゼタ7 スプレー

商品コード	内容量	入数	価格 特別価格
<b>C810050</b>	750ml(ノズル付)	1本	<del>10,000円</del>

## 洗浄消臭剤

抗菌力・消臭力の強い抗菌スプレー。

院内の消臭・除菌・衣類や身の回りのウィルスや細菌対策として、またインフルエンザやノロウィルスの感染症対策に。  
大豆アミノ酸配合で人体にも優しい。



●使用方法  
噴霧・清拭・浸漬・塗布など目的に応じて  
様々な使い方ができます。

●成分  
・穀物抽出液(大豆アミノ酸)  
・アミノ酸  
・アルコール(2.7%)  
・界面活性剤  
・EDTA-2Na  
(外装表示のとおり)

### 抗菌スプレー(G2TAMαプラス)

商品コード	内容量	入数	価格 特別価格
(A) <b>GAP300T-N</b>	300ml	1本	<del>1,500円</del>
(B) <b>GAP1000R-N</b>	1000ml(詰め替え用)	1本	<del>3,500円</del>



# オーラルエバキュエーター

内径11mmの吸引管に接続するディスプレイブルサクシオンチップ。

先端の切れ目が、適度な吸引力をコントロールします。全体は滑らかに仕上げられており、不快感を軽減します。



① ホワイト



② カラーアソート

通気口が付いている先端と、付いていない先端を使い分けてご使用いただけます。



③ ホワイト

## オーラルエバキュエーター

ディスプレイブル

商品コード	種類	サイズ	カラー	入数	価格
① 001	スロットタイプ	H147mm φ11mm	ホワイト	100本	特別価格 <del>1,000円</del>
② 002			※カラーアソート		
③ 301	Sカットタイプ	H145mm φ11mm	ホワイト		

※カラーアソートは各色×20本入となっています。

○ホワイト ●グリーン ●イエロー ●ピンク ●ラベンダー

販売名：オーラルエバキュエーター 一般医療機器 届出番号：27B2X0026800036

吸引チップがいないディスプレイブルサクシオンチップ。

先端がシリコーン素材で柔らかく、患者様の不快感を軽減します。また、先端の切れ目で適度な吸引力をコントロールできます。

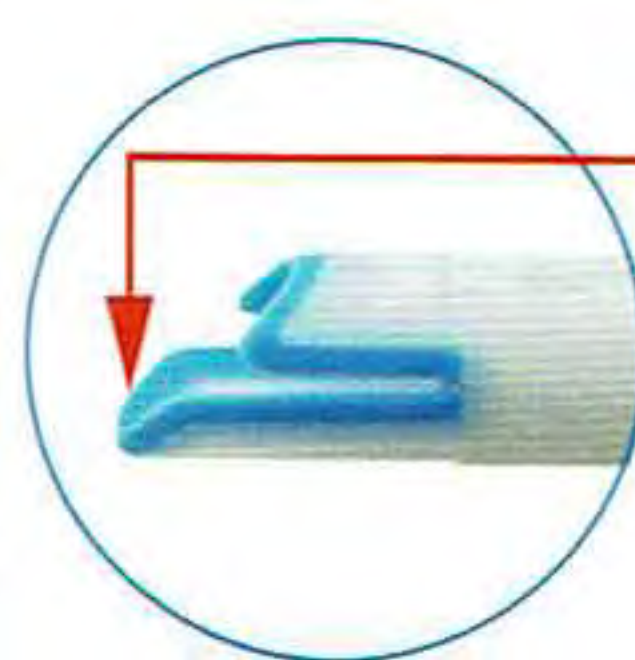

先端(青色部分)は柔らかい素材で口腔内を痛めません。

硬いプラスチック素材(白色部分)

ディスプレイブル

## オーラルエバキュエーター ソフトチップタイプ

商品コード	サイズ	カラー	入数	価格
ST001	H145mm φ11mm	ホワイト	50本	特別価格 <del>1,500円</del>

販売名：オーラルエバキュエーター 一般医療機器 届出番号：27B2X0026800036

# ソールバイトS スーパーファスト

硬化が速くシャープなため、より精度の高い咬合採得が行えます。

20秒硬化！  
スピードも精度性も  
重視の方に



色調 青紫

テクニカルデータ

操作時間(23℃)	約15秒
口腔内保持時間	約20秒
弾性ひずみ	1.1%以下
寸法変化(48時間後)	-0.10%
硬度	90 Shore A

## ソールバイトS スーパーファスト

商品コード	包装内容	入数	価格
PJ8180	カートリッジ50ml(ベース+キャタリスト)×2本 ミキシングプラス(グリーン)×3本	1セット	特別価格 <del>3,400円</del>

販売名：ソールバイトS 一般医療機器 届出番号：27B2X00268P00003



## イントラオーラルチークリトラクター

開口状態を保ち、中央部分で舌の動きも抑えられるリトラクター。  
オフィスホワイトニング時の開口におすすめてです。

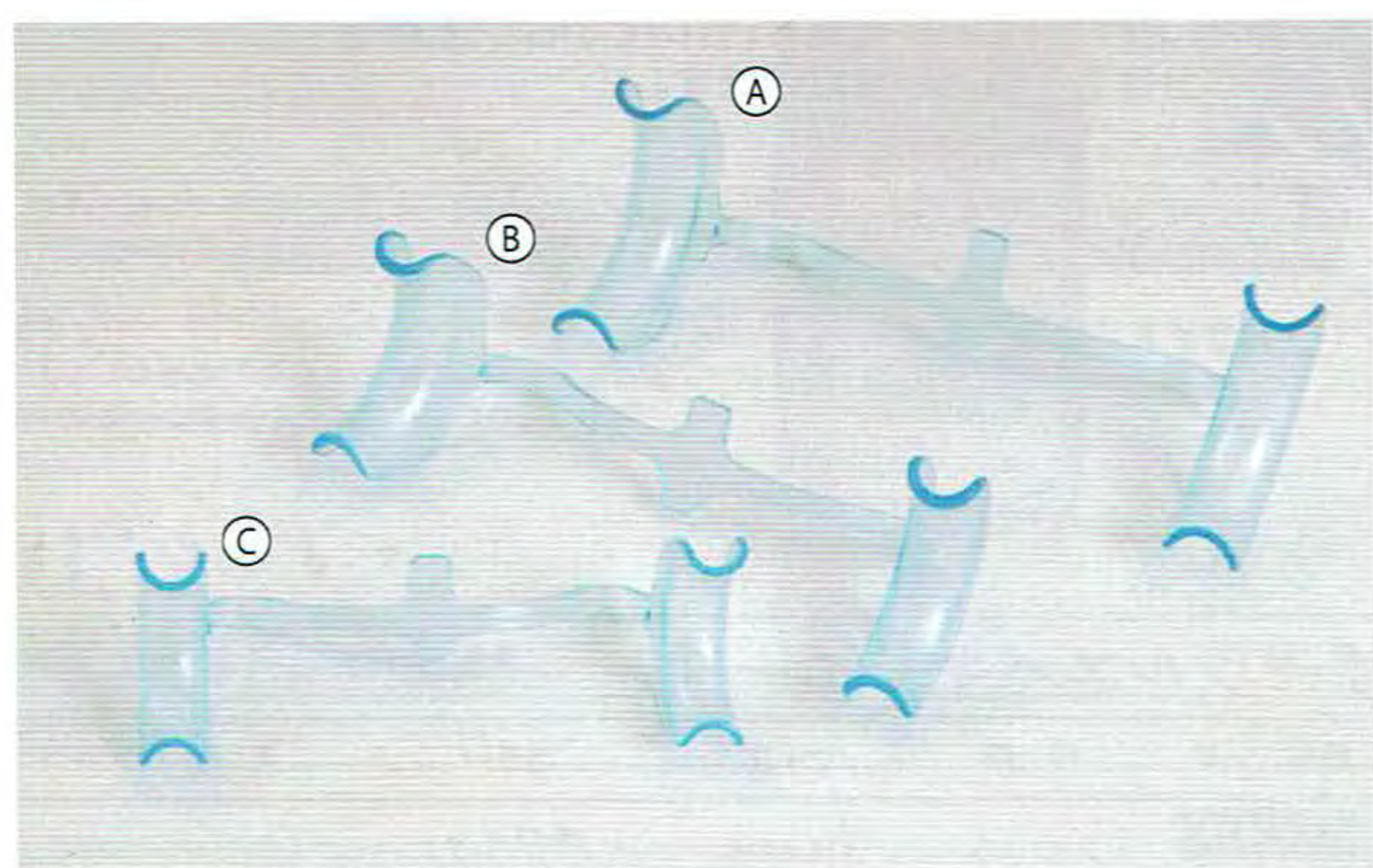

使用例

### イントラオーラルチークリトラクター

ディスポーザブル

商品コード	種類	サイズ	入数	価格
① 2030A	大人用 L	W134×H50mm	10個	特別価格 <del>3,000円</del>
② 2030B	大人用 M	W117×H43mm		
③ 2030C	子供用 S	W100×H36mm		

販売名：リトラクター 一般医療機器 届出番号：27B2X00268000008

## イントラオーラルリップパー

前歯部の治療や矯正治療、ブリーチングに最適なリトラクター。



### イントラオーラルリップパー

ディスポーザブル

商品コード	種類	サイズ	入数	価格
2030A	大人用	W87×H76mm	10個	特別価格 <del>2,500円</del>
2030C	子供用	W60×H68mm		

販売名：リトラクター 一般医療機器 届出番号：27B2X00268000008

## バイトブロック

シリコン製のバイトブロック。  
臼歯部に噛ませて適度な開口状態を維持し、長時間の診療にも最適です。



### バイトブロック

商品コード	サイズ	入数	価格
FC-0156	大：W40×D13×H23mm 小：W36×D12×H22mm	バイトブロック大小各3個 リトラクター1個	特別価格 <del>2,000円</del>

販売名：バイトブロック 一般医療機器 届出番号：27B2X00268000024





# ヒートウェーブ(有歯顎用)

解剖学的に設計された、熱変形トレー

印象のゆがみを防止し、高精度な印象採得を実現。マージン部等まで高精度な印象が採得でき、従来のトレーと比較すると印象材を最大約40%節約できます。



レッド上顎用  
42/43/44/45



イエロー下顎用  
51/52/53/54

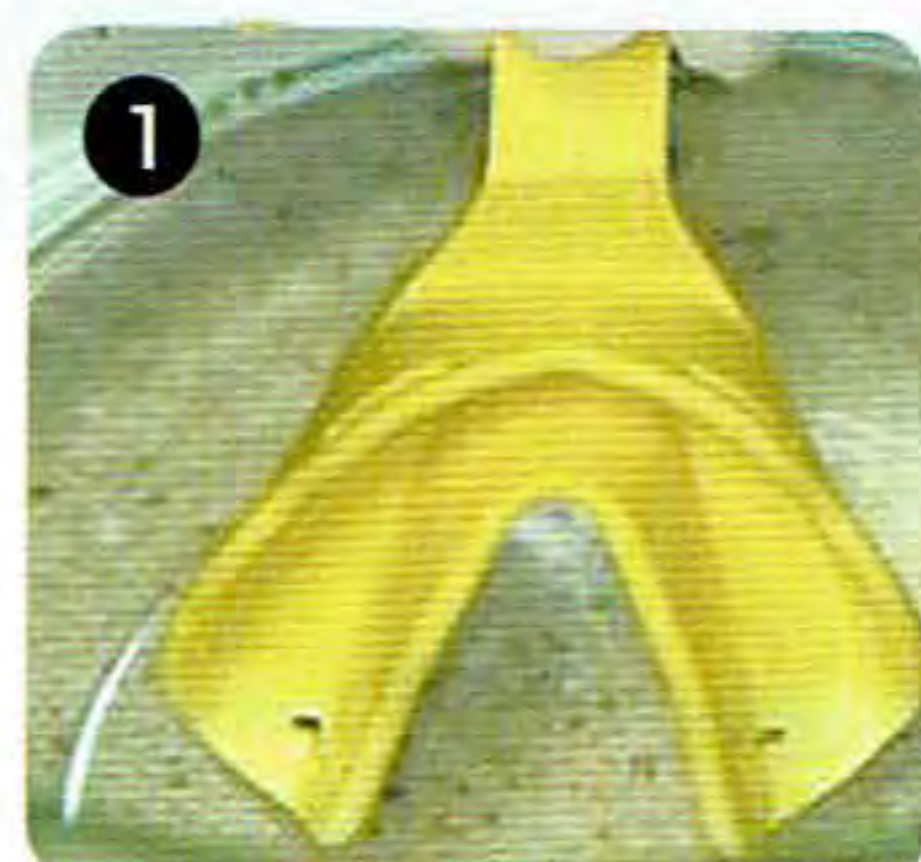

70度のお湯に、1分間漬けます。



手で自由に形を変形させます。



患者様の顎提に合わせて。形を決めて、約5秒間待ち、口腔内でフィット感を確認します。

形状調整が必要な場合は、1～3を繰り返します。



形が決まったら、最後に水に5秒間漬けて印象を採ります。

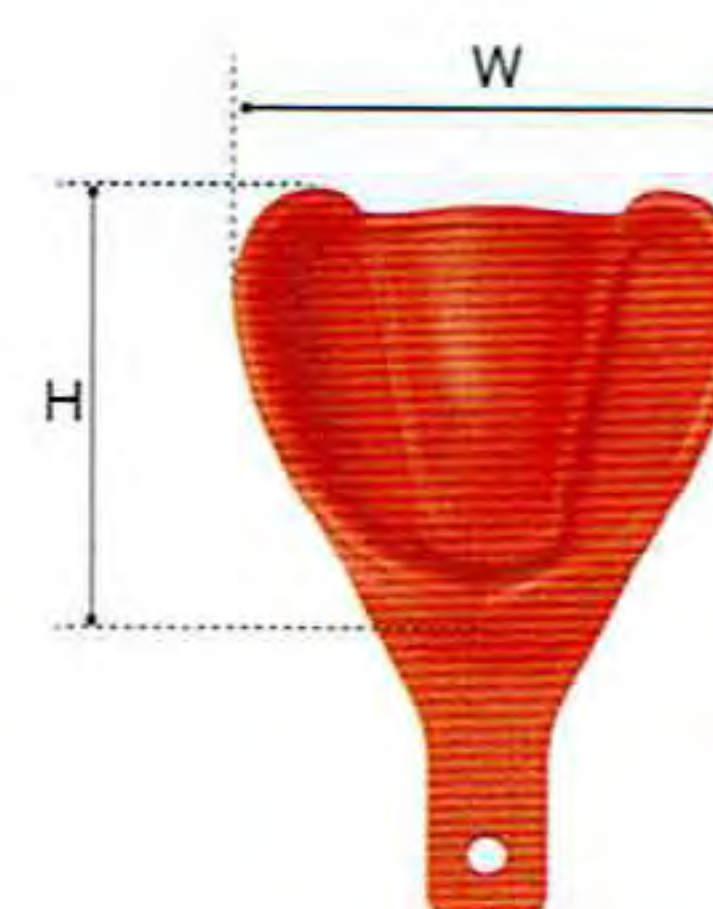

キャリパーで患者様の顎サイズを計測し、簡単に最適なトレーサイズを決定することができます。

有歯顎用



オート  
クレーフ  
OK



## ヒートウェーブ(カスタム印象トレー)

有歯顎用

商品コード	種類	サイズ	カラー	入数	価格
FC-0277	全顎用 上顎 XL(45)	W81×H63mm	レッド		
FC-0281	全顎用 下顎 XL(54)	W71×H64mm	イエロー		
FC-0276	全顎用 上顎 L(44)	W78×H64mm	レッド		
FC-0280	全顎用 下顎 L(53)	W70×H62mm	イエロー		
FC-0275	全顎用 上顎 M(43)	W73×H59mm	レッド	10個	特別価格 <del>6,000円</del>
FC-0279	全顎用 下顎 M(52)	W68×H60mm	イエロー		
FC-0274	全顎用 上顎 S(42)	W68×H57mm	レッド		
FC-0278	全顎用 下顎 S(51)	W65×H56mm	イエロー		
FC-0272	イントロキット (キャリパー付き)			32個 (全顎用各サイズ4個)	特別価格 <del>29,000円</del>
FC-0273	キャリパー			1個	特別価格 <del>6,000円</del>

販売名: カスタム印象トレー 一般医療機器 届出番号: 27B2X00268X00052

## コンポジットフィニッシングバー

CRの最終研磨バー。

研磨用ディスクと比べると大幅にチェアタイムを短縮できます。非常に高い耐久性を持っているため繰り返し使っていただけます。

STRAUSS & CO.  
INDUSTRIAL DIAMONDS LTD.

オート  
クレーフ  
OK



商品コード	PR15XXF	PR2XXF	E4XXF	E5XXF	E9SH1	A3XXF	A4XXF	M42SH1	K2XXF	K2RSH1	E9SH2	M42SH2	K2RSH2	
ISO No.	170-012	254-018	247-013	249-014	298-023	001-018	001-022	038R-033	257-023	277-023	249-023	038R-033	277-023	
種類	エクストラエクストラファイン										スーパーフィニッシュ			
ヘッドサイズ	012	018	013	014	023	018	022	033	023	023	023	033	023	
ヘッド長	4	3	5.2	8	9	-	-	5.5	5.3	4.4	9	5.5	4.4	
全長	20	19	19	21	21	19	19	21	20	19	21	21	19	
入数	2													
価格	<del>1,000円</del> 特別価格		<del>2,500円</del> 特別価格			<del>1,000円</del> 特別価格		<del>2,500円</del> 特別価格		<del>1,000円</del> 特別価格		<del>2,500円</del> 特別価格		<del>6,000円</del> 特別価格

販売名: FGダイヤモンドバー 一般医療機器 届出番号: 27B2X0026800029



## ディスポーザブルミラー

曇り止め加工されているディスポーザブルミラー。

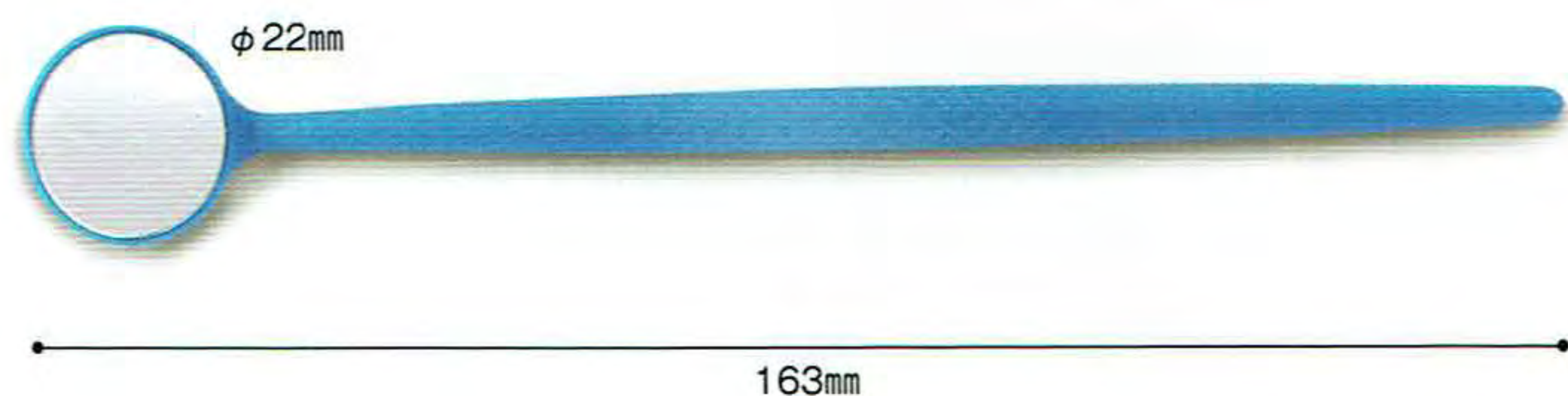

### ディスポーザブルミラー

ディスポーザブル

商品コード	サイズ	入数	価格
N800	全長：163mm ミラー部分：φ22mm	10本	<del>600円</del> 特別価格

販売名：ディスポーザブルミラー 一般医療機器 届出番号：27B2X0026800005

## アイリスシザーズ

コストパフォーマンスに優れた歯肉用バサミ。

① ステンレススチール [ストレートタイプ]

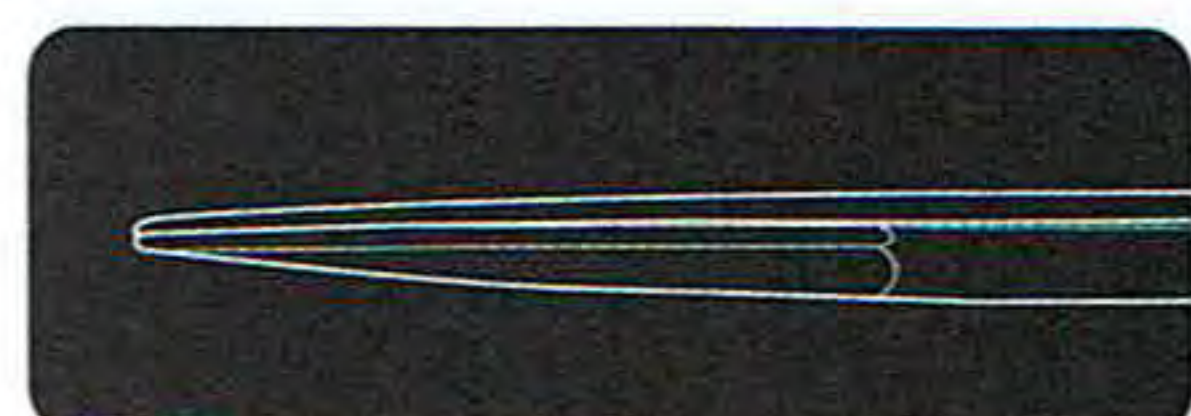
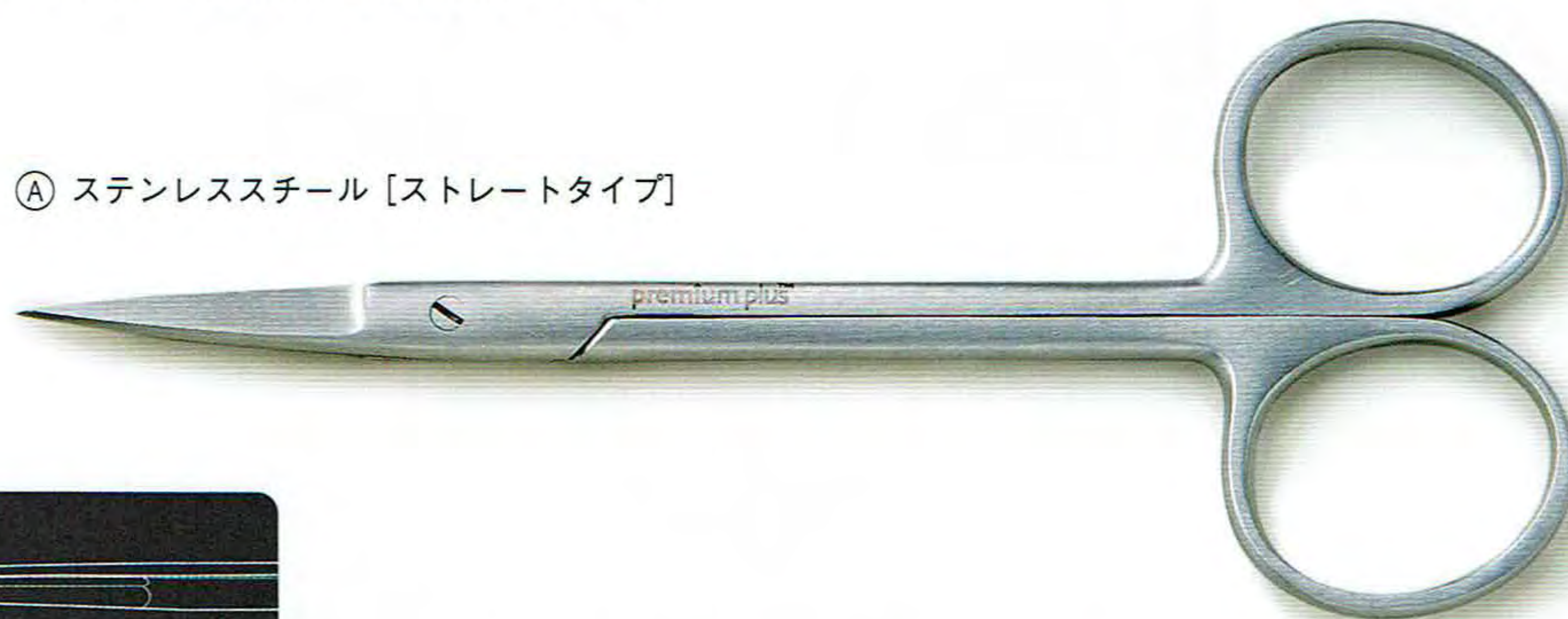

ストレートタイプ

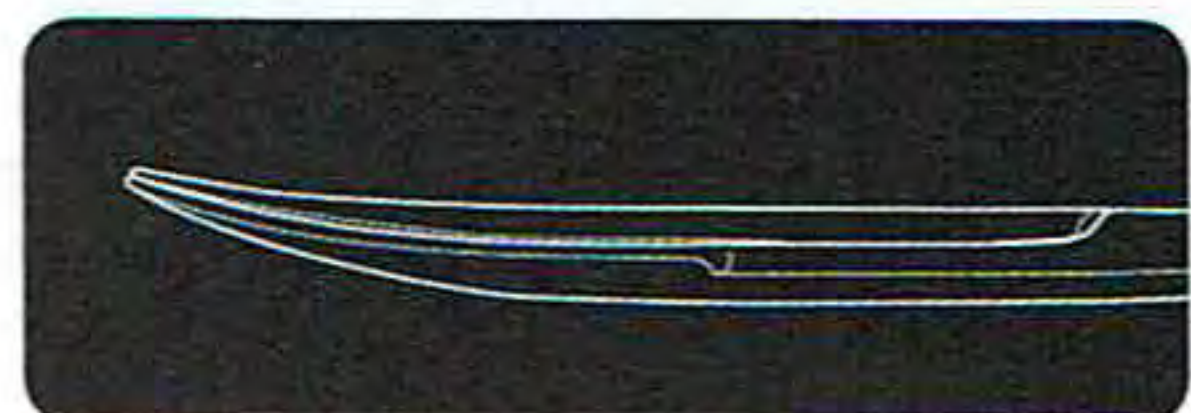

カーブタイプ

② ステンレススチール [カーブタイプ]



③ TC [ストレートタイプ]

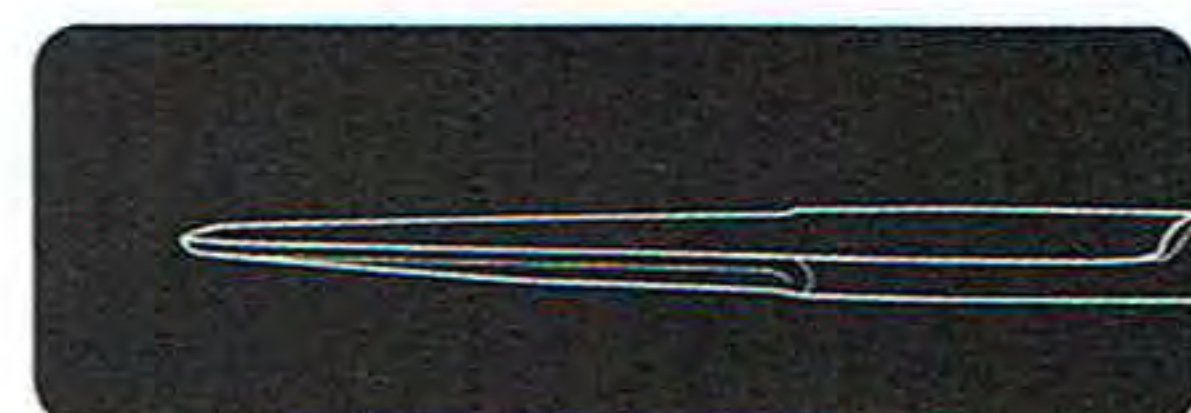
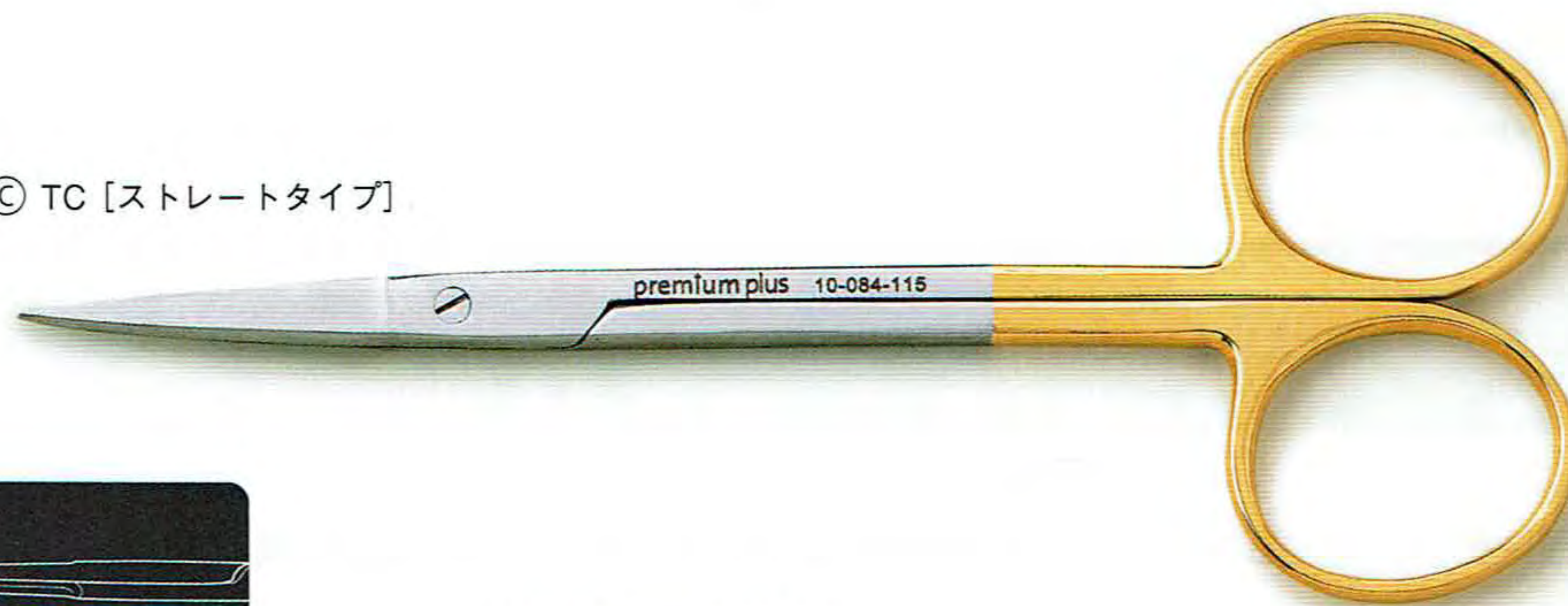

ストレートタイプ



カーブタイプ

④ TC [カーブタイプ]



### アイリスシザーズ

商品コード	種類	サイズ	入数	価格
① FC-0211	直	全長115mm	1本	<del>600円</del> 特別価格
② FC-0212	曲			

商品コード	種類	サイズ	入数	価格
③ FC-0213	T.C.直	全長115mm	1本	<del>4,000円</del> 特別価格
④ FC-0214	T.C.曲			

販売名：アイリスシザーズ 一般医療機器 届出番号：27B2X00268X00022

オート  
クローズ  
OK



# キュレット

歯根面の廓清に使いやすいグレーシーキュレット。  
中空ハンドルのため、軽く扱いやすいキュレットです。

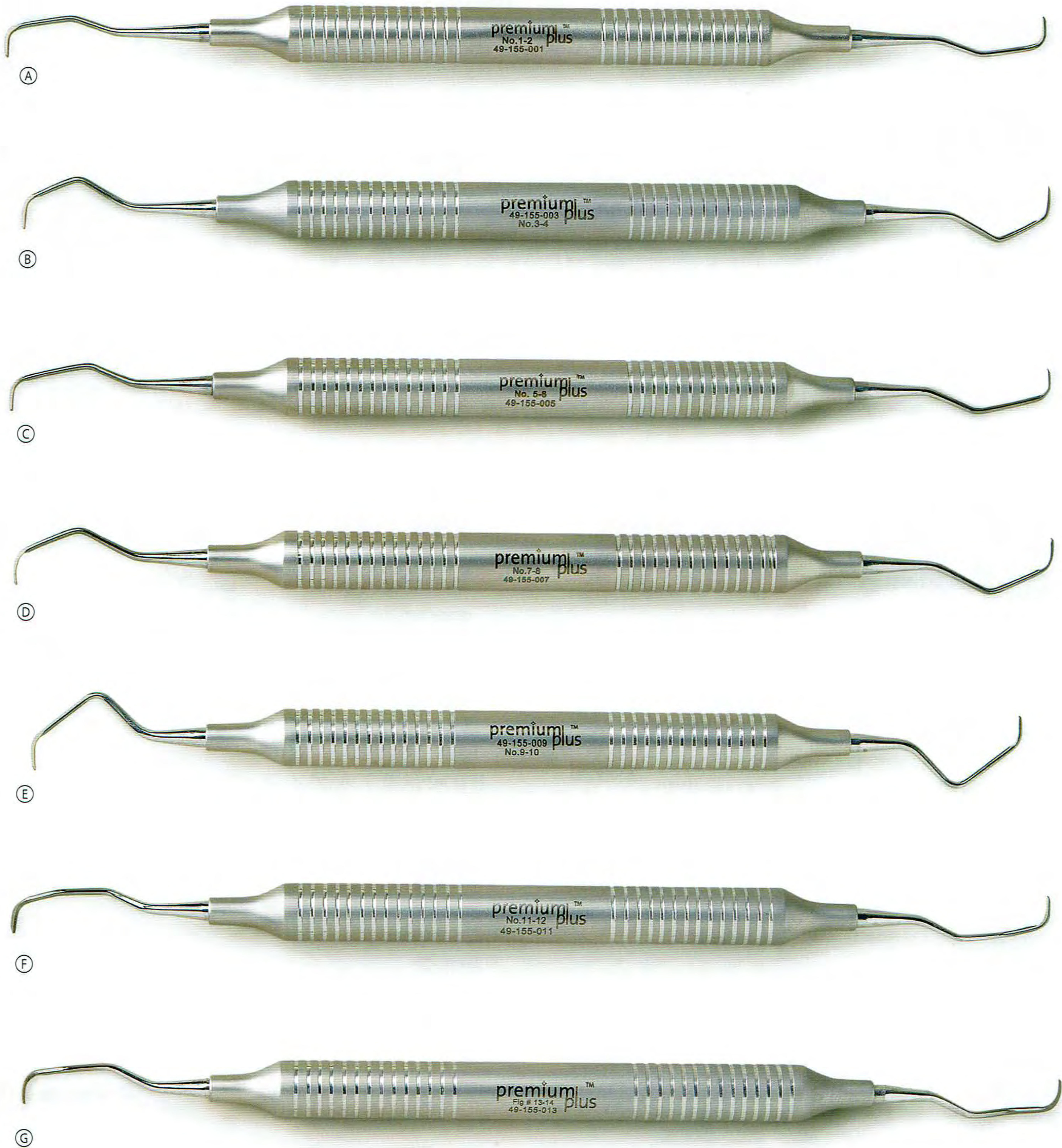

## キュレット

商品コード	種類	サイズ	入数	価格
① <b>FC-0167</b>	グレーシー キュレット	1-2 全長172mm	1本	特別価格 <del>1,300円</del>
② <b>FC-0168</b>		3-4 全長170mm		
③ <b>FC-0169</b>		5-6 全長172mm		
④ <b>FC-0170</b>		7-8 全長172mm		

商品コード	種類	サイズ	入数	価格
⑤ <b>FC-0171</b>	グレーシー キュレット	9-10 全長164mm	1本	特別価格 <del>1,300円</del>
⑥ <b>FC-0172</b>		11-12 全長171mm		
⑦ <b>FC-0173</b>		13-14 全長172mm		

販売名：キュレット 一般医療機器 届出番号：27B2X00268X00028





～特にジルコニアの印記にお困りの先生に～

# 2ステップ・メソッドによる咬合検査

## 第1ステップ 咬合紙

Bausch Articulating Paper 200 $\mu$ またはBausch Articulating Paper PROGRESS100 $\mu$ のいずれかと、Arti-Fol $\mu$ Articulating Film 8 $\mu$ またはArti-Fol $\mu$ metallic 12 $\mu$ を組み合わせることで金合金やセラミックなどの咬合接触検査が困難な材質においても咬合接触状態が明瞭に印記されます。第1ステップの検査は青色の咬合紙を用いて行います。咬合接触により粘着剤(Transculase $\mu$ )が咬合面上に転写されます。咬合接触状態は一目瞭然に判別できます。

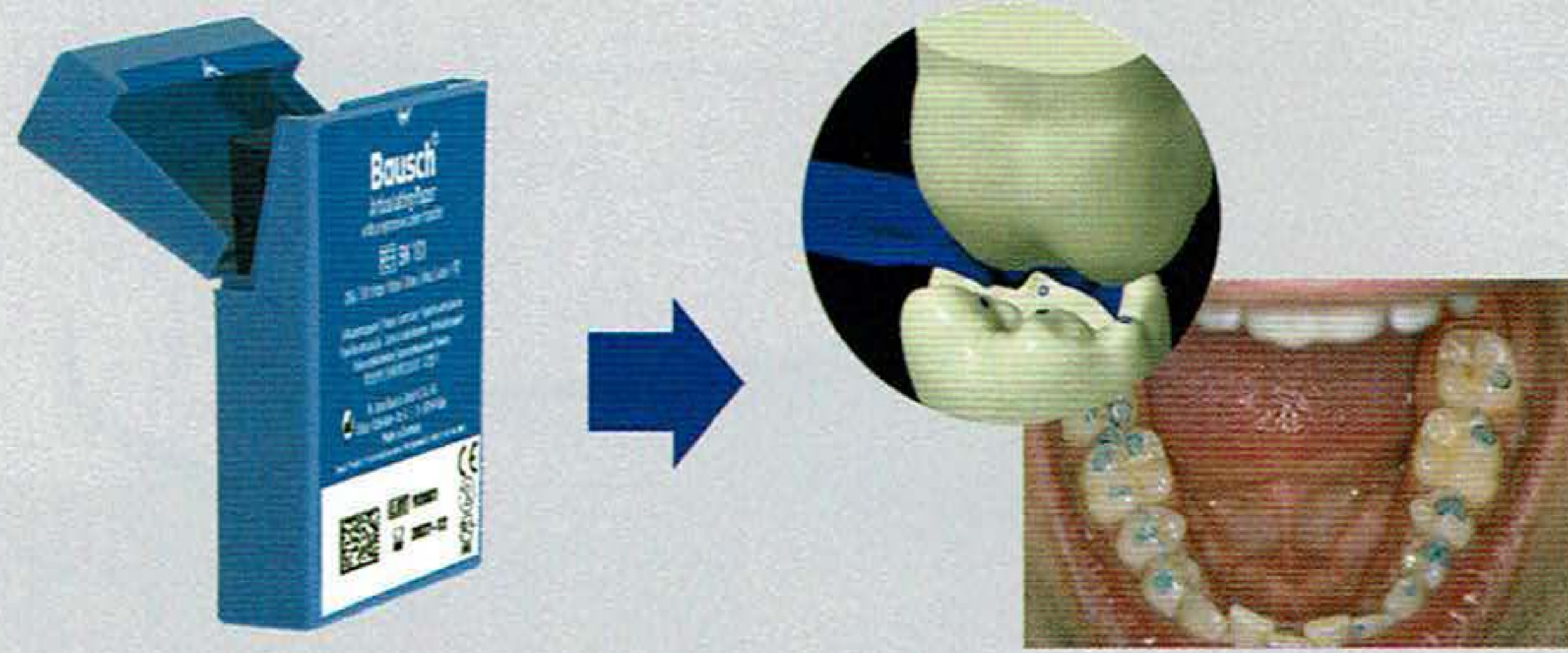

粘着剤(Transculase $\mu$ )により青く着色した部分がコントラストに富む背景を生み、咬合接触状態を正確に印記します。

200 $\mu$ もしくは100 $\mu$ の色調グラデーション式感圧咬合紙「Bausch Articulating Paper 200 $\mu$ 」または「Bausch Articulating Paper PROGRESS100 $\mu$ 」を使用。

## 第2ステップ 咬合フィルム

引き続き第2ステップでは薄いフィルムを使用しますが、下地の青に対し十分なコントラストが得られるフィルムの色としては赤を推奨いたします。また粘着剤(Transculase $\mu$ )の膜により、フィルムの色転写が格段に向上します。咬合診査において本法は最も信頼性が高く、従来の方法(咬合紙)だと印記が不十分で咬合接触部を見逃す可能性があります。

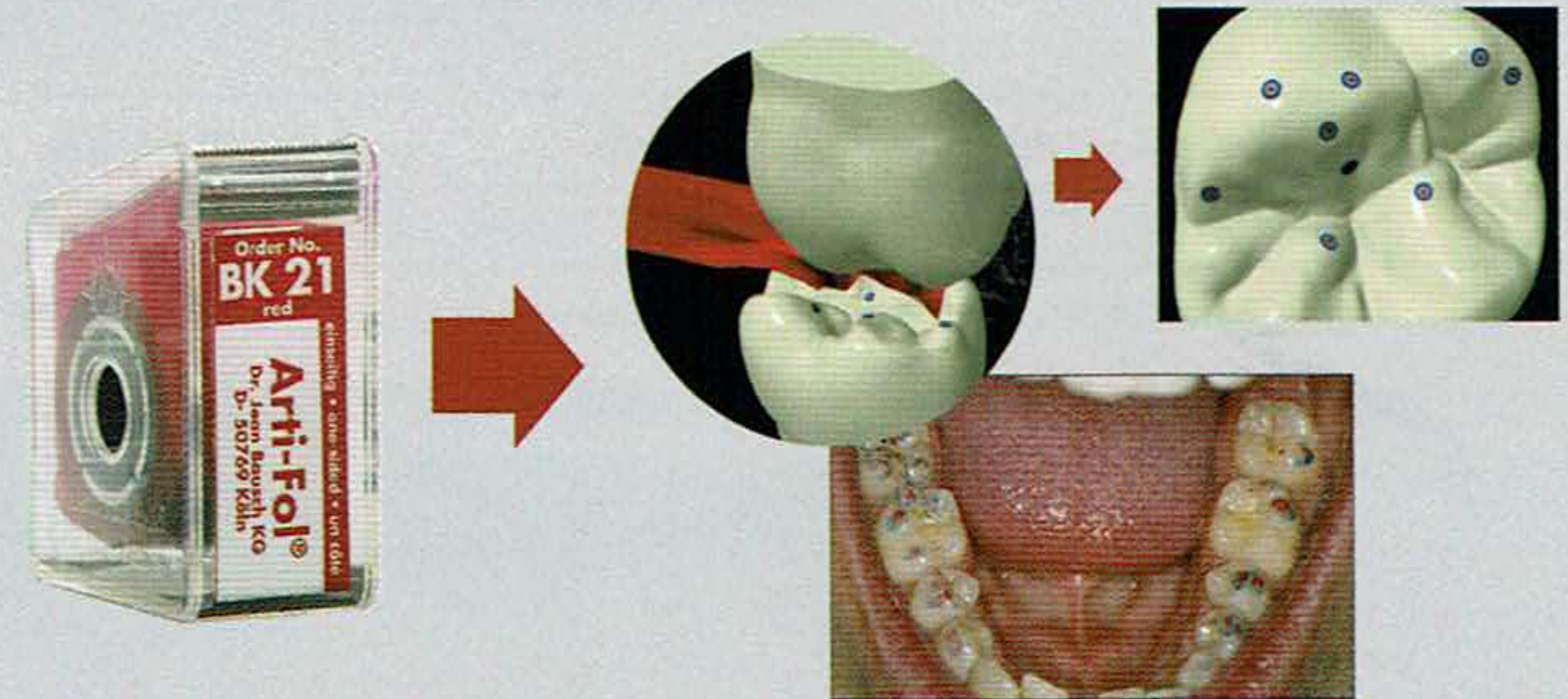

第1ステップで使用した咬合紙の粘着剤(Transculase $\mu$ )薄膜が、咬合フィルムにより印記された咬合接触点をさらに見やすくします。

YouTube  
Broadcast Yourself $\mu$



2ステップメソッドの簡単動画あります

Bausch  
WE MAKE OCCLUSION VISIBLE



### 200 $\mu$ 咬合紙(感圧紙)

商品コード	種類	サイズ	カラー	入数	価格
(A) BK01	短冊型ブリカット 両面	W52 $\times$ 17mm	ブルー	300枚	<del>3,100円</del> <b>特別価格</b>
BK1001			ブルー 補充用		<del>3,000円</del>
(B) BK101	短冊型ブリカット 両面	W52 $\times$ 17mm	ブルー	50枚	<del>800円</del>
(C) BK02			レッド	300枚	<del>3,100円</del> <b>特別価格</b>
BK1002			レッド 補充用		<del>3,000円</del>
(D) BK102			レッド	50枚	<del>800円</del>

### 100 $\mu$ 咬合紙(感圧紙)

商品コード	種類	サイズ	カラー	入数	価格
(E) BK51	短冊型ブリカット 両面	W52 $\times$ 17mm	ブルー	300枚	<del>3,200円</del> <b>特別価格</b>
(F) BK52			レッド		

### 8 $\mu$ 耐裂性ポリエステルフィルム

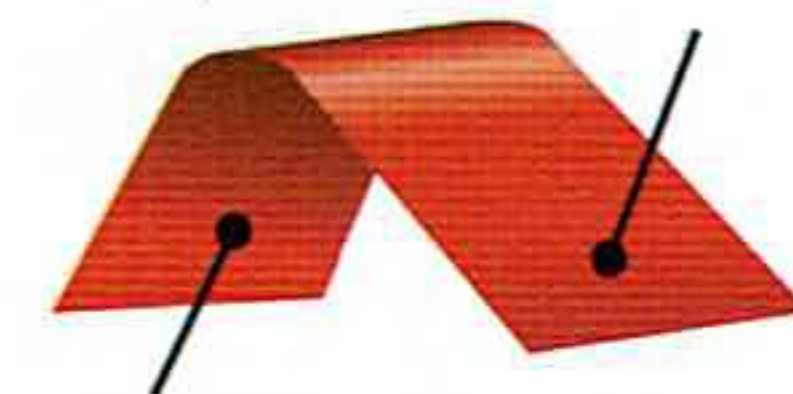

親水性成分を含むワックスから成る6 $\mu$  カラーコーティング



カラーコーティング層はワックスと顔料から構成され、湿潤状態の咬合面でも優れた転写性を発揮します。

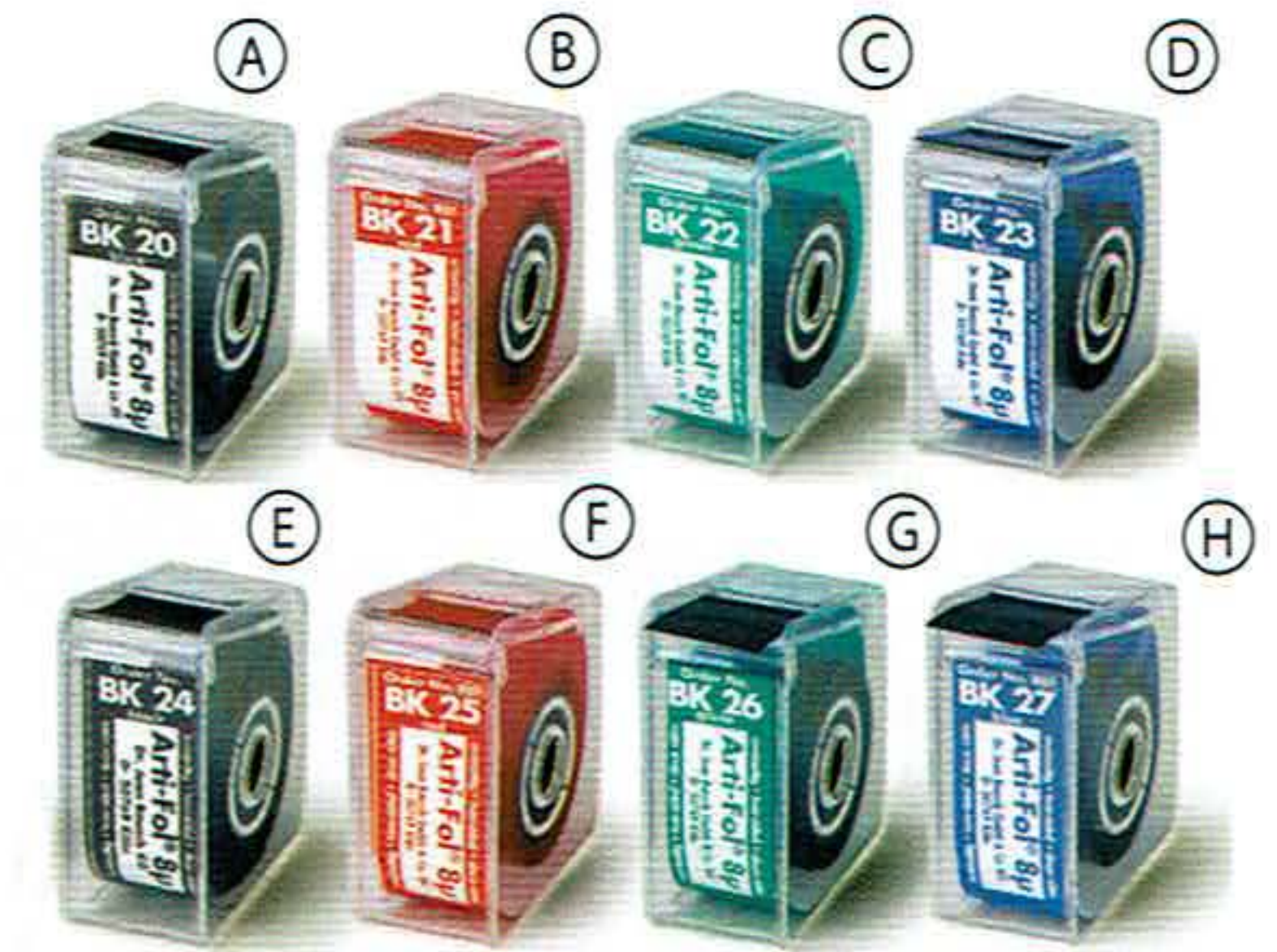

### 8 $\mu$ 咬合紙アルティフォール(ポリエステルフィルム)

商品コード	種類	サイズ	カラー	入数	価格
(A) BK20	ロールケース入 片面	22mm $\times$ 20m	ブラック	1個	<del>2,600円</del> <b>特別価格</b>
(B) BK21			レッド		
(C) BK22			グリーン		
(D) BK23			ブルー		
(E) BK24	ロールケース入 両面	22mm $\times$ 20m	ブラック	1個	<del>2,600円</del> <b>特別価格</b>
(F) BK25			レッド		
(G) BK26			グリーン		
(H) BK27			ブルー		

咬合紙トップブランドバウシュが提案する床過圧部診査ペースト。義歯による発赤部位をマーキングできる、チキソトロピーに優れたカラーペースト(食用色素を用いています)。

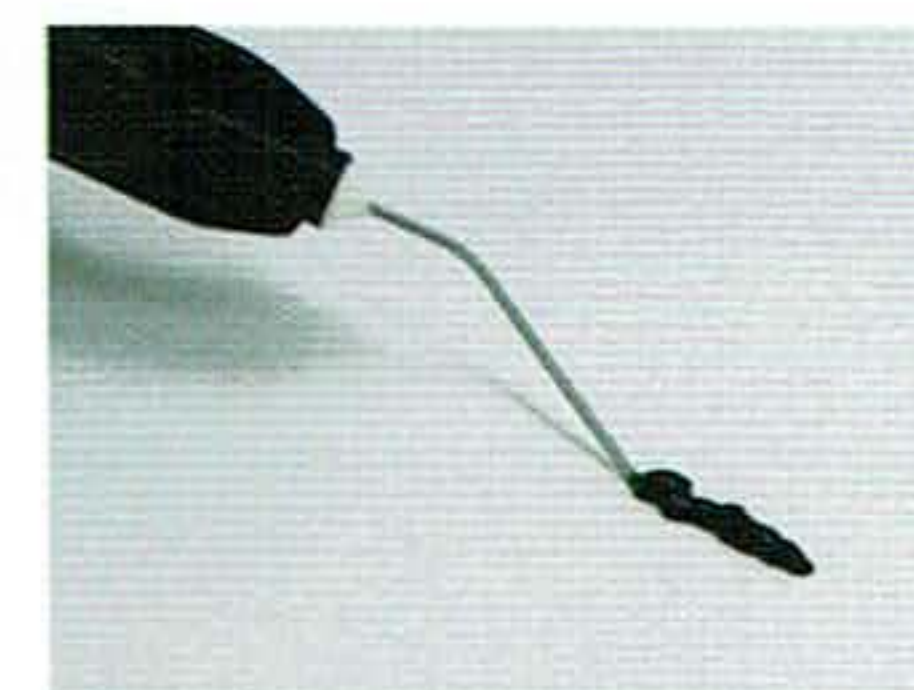

- 口腔内で識別しやすい緑色のペースト。
- 粘膜への付着性が高いペースト。
- アーラインのマーキングにも。
- 極細(先端径0.3mm)付属チップ使用で、こまかなコントロールが可能。
- ディスポーザブル ニードルチップで衛生的に使用可能。

Bausch  
WE MAKE OCCLUSION VISIBLE



### バイオインクフロー

商品コード	カラー	入数	価格
BK206	グリーン	1セット シリンジ1本(1ml)・ニードルチップ5本	<del>3,000円</del> <b>特別価格</b>

● 重度の炎症部位や化膿した部位には使用しないでください。

販売名: バイオインクフロー 一般医療機器 届出番号: 27B3X00271000005



## 歯肉再現用模型材

ジンジファーストリジッドは、インプラント用模型作製(直接法)に適している歯肉再現模型用シリコン材。硬度がありトリミングが容易で、辺縁部を正確に作製できます。寸法安定性が高く正確です。

**Zhermack**  
Dental

- 技工用付加型シリコン印象材
- 歯肉再現用模型材



色調 ピンク

テクニカルデータ

操作時間(23℃) 約2分  
硬化時間(23℃) 約10分  
硬度(1時間後) 70 Shore A



※ジンジファーストエラスチックと比べると弾性が低く、力をかけると亀裂が入る可能性があるため、着脱の際はご注意ください。

### ジンジファーストリジッド

商品コード	包装内容	入数	価格
<b>C401520</b>	カートリッジ50ml×2本 ミキシングチップ(イエロー)×12本 イントラオーラルチップ(イエロー)×12個 分離材10ml×1本 スプレーノズル付	1セット	特別価格 <del>6,000円</del>

販売名:ジンジファースト 一般医療機器 届出番号:27B2X00268Z00012

ジンジファーストエラスチックは模型上で自然な歯肉を正確に再現するための歯肉再現模型用シリコン材。優れた審美性で透明感のある自然に近い歯肉を再現します。寸法安定性が高く正確で、弾性があり繰り返しの着脱が可能です。クラウン、ブリッジ作製(間接法)にもインプラント用模型作製(直接法)にも最適です。

**Zhermack**  
Dental

- 技工用付加型シリコン印象材
- 歯肉再現用模型材



色調 ピンク

テクニカルデータ

操作時間(23℃) 約2分  
硬化時間(23℃) 約10分  
硬度(1時間後) 40 Shore A



### ジンジファーストエラスチック

商品コード	包装内容	入数	価格
<b>C401500</b>	カートリッジ50ml×2本 ミキシングチップ(イエロー)×12本 イントラオーラルチップ(イエロー)×12個 分離材10ml×1本 スプレーノズル付	1セット	特別価格 <del>6,000円</del>

販売名:ジンジファースト 一般医療機器 届出番号:27B2X00268Z00012

## 技工用レジン

個人トレー・ベースプレート用のプレート状の光重合レジン。粘着せず成形が容易で、優れた強度と寸法安定性でLED光、ハロゲン光または紫外線により重合します。

**Zhermack**  
Dental

- 技工用レジン
- トレー用レジン

在庫  
限り



- 適用
- 個人トレー
  - バイトプレート



テクニカルデータ

硬化時間 3~5分  
厚さ 2.5mm  
硬度(1分後の) 80 Shore D

### エリートLCトレー

商品コード	カラー	入数	価格
<b>D500011</b>	ホワイト	50枚	特別価格 <del>16,000円</del>
<b>D500021</b>	ピンク		
<b>D500031</b>	ブルー		

販売名:エリートLCトレー 一般医療機器 届出番号:27B2X00268Z00020



# 販売再開しました!

まるで素手のようなフィット感でストレスの無い治療が行えます。

## シルクケア ラテックスグローブ



シルクのような手触りが、  
着脱時のストレスを大幅に軽減。

伸縮性がよく、フィット感があり、  
ラノリン、ビタミンEコーティングで  
お肌が敏感な方におすすめです。

100  
枚入



- 2011年以降アメリカ市場でコーティンググローブとして最も売れている製品。
- ラノリン\*、ビタミンEコーティングにより手荒れや乾燥を軽減。
- 50 $\mu$ g/g以下のプロテイン含有。
- 圧倒的な柔らかさとバランスのいい化学配合により手先の器用な動作もサポート。
- コーティング処理されていないグローブと比較すると、31%もの手肌の水分量、水和レベルが高い。
- インナーコーティングもされているためシルクのような手触りが着用時のストレスを大幅に軽減。  
(塩素処理加工:内外両方)

### シルクケア ラテックスグローブ

商品コード	種類	入数	価格
CR7815	エクストラスモール	100枚	<del>通常価格</del> 特別価格
CR7816	スモール		
CR7817	ミディアム		
CR7818	ラージ	1000枚 (100枚×10)	
CR7815-B	エクストラスモール(カートン)		
CR7816-B	スモール(カートン)		
CR7817-B	ミディアム(カートン)		
CR7818-B	ラージ(カートン)		

\*ラノリンとは、羊の毛に付着している分泌脂質を精製したもので、コレステロールや分岐脂肪酸など、人の表皮脂質に似た成分が多く含まれ、自重の約3倍の抱水力があります。

●ラノリン ビタミンE入 ●パウダーフリー ●左右兼用 ●未滅菌  
販売名:シルクケア ラテックスグローブ 一般医療機器 届出番号:27B2X00268000026

Premium Plus Japan Co.,Ltd. (プレミアムプラスジャパン株式会社)

〒563-0025 大阪府池田市城南1-4-2 2F  
〈お問合せ窓口〉072-735-7101 9:00~17:00(土・日・祝祭日を除く)

商品センター:〒561-0805 大阪府豊中市原田南1-13-5  
(製造販売業)

※商品は税別価格となります。

担当販売店